

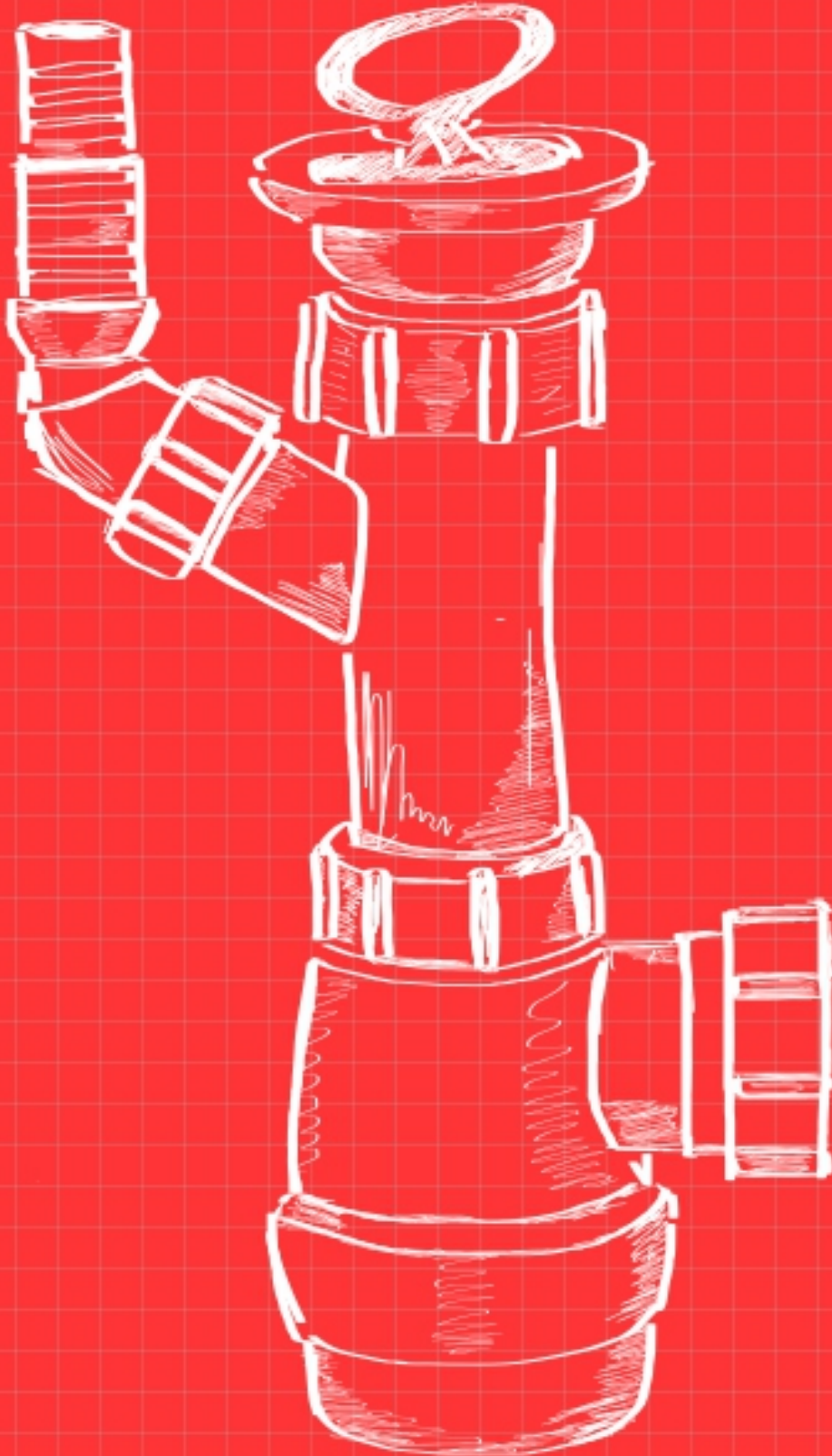

M^cALPINE

1 Сифоны для моек и умывальников,
комплектующие



1 Сифоны для моек и умывальников,
комплектующие



1



MRW1

Код товара **MRW1**

Сифон бутылочный с выпуском, пробкой, отводной трубой и отражателем

вход	1 1/4"
выход, мм	32
решетка выпуска, мм	60, нерж.сталь
пропускная способность, л/мин	36,1
высота гидрозатвора, мм	75

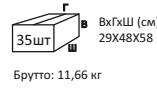

Брутто: 11,66 кг

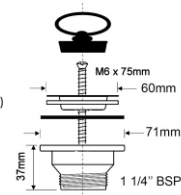

Материал - полипропилен
Индивидуальная упаковка - пластиковый пакет

2



MRW1-NW

Код товара **MRW1-NW**

Сифон бутылочный без выпуска с отводной трубой и отражателем

вход	1 1/4"
выход, мм	32
пропускная способность, л/мин	36,1
высота гидрозатвора, мм	75

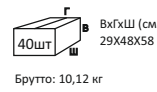

Брутто: 10,12 кг

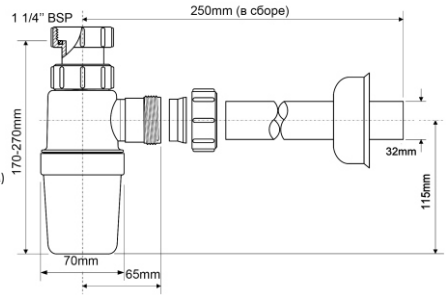

Материал - полипропилен
Индивидуальная упаковка - пластиковый пакет

3



MRW1-A

Код товара **MRW1-A**

Сифон бутылочный с выпуском и пробкой

вход	1 1/4"
выход, мм	32
решетка выпуска, мм	60, нерж.сталь
пропускная способность, л/мин	36,1
высота гидрозатвора, мм	75



Брутто: 14,93 кг

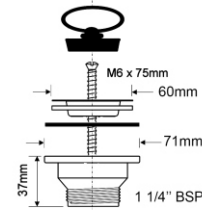

Материал - полипропилен
Индивидуальная упаковка - пластиковый пакет

4



MRW1-ANW

Код товара **MRW1-ANW**

Сифон бутылочный без выпуска

вход	1 1/4"
выход, мм	32
пропускная способность, л/мин	36,1
высота гидрозатвора, мм	75



Брутто: 10,72 кг

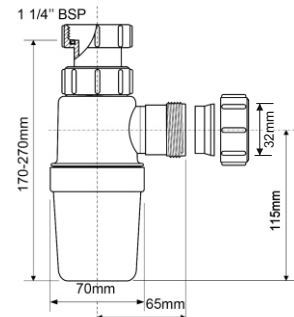

Материал - полипропилен
Индивидуальная упаковка - пластиковый пакет

5



MRW1-CP

Код товара **MRW1-CP**

Сифон бутылочный с выпуском, пробкой, цепочкой, металлическими отводной трубой и отражателем; цвет - хром

вход	1 1/4"
выход, мм	32
решетка выпуска, мм	60, нерж.сталь
пропускная способность, л/мин	36,1
высота гидрозатвора, мм	75

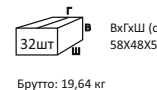

Брутто: 19,64 кг

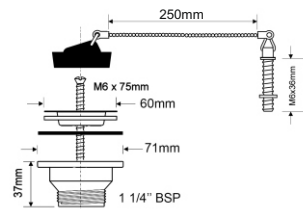

Материал - АБС + металл
Индивидуальная упаковка - картонная коробка

6



MRW1-CP-NW

Код товара **MRW1-CP-NW**

Сифон бутылочный без выпуска с металлическими отводной трубой и отражателем; цвет - хром

вход	1 1/4"
выход, мм	32
пропускная способность, л/мин	36,1
высота гидрозатвора, мм	75



Брутто: 19,64 кг

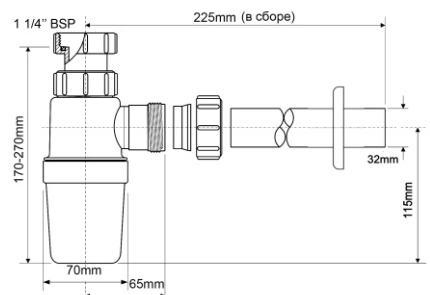

Материал - АБС + металл
Индивидуальная упаковка - картонная коробка



7



Код товара **MRW1-CP-ANW**

Сифон бутылочный без выпуска; цвет - хром

вход	1 1/4"
выход, мм	32
пропускная способность, л/мин	36,1
высота гидрозатвора, мм	75

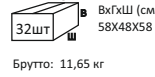

Брутто: 11,65 кг

Материал - АБС
Индивидуальная упаковка - картонная коробка

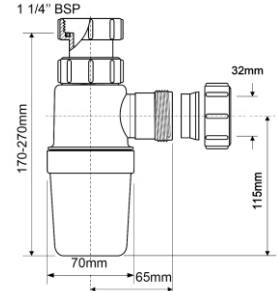

8



Код товара **MRW1-OF**

Сифон бутылочный с системой слив-перелив под круглое отверстие перелива, пробкой, отводной трубой и отражателем

вход	1 1/4"
выход, мм	32
решетка выпуска, мм	60, нерж.сталь
пропускная способность, л/мин	36,1
высота гидрозатвора, мм	75

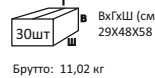

Брутто: 11,02 кг

Материал - полипропилен
Индивидуальная упаковка - пластиковый пакет

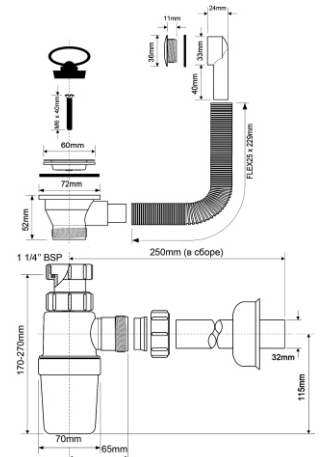

9



Код товара **MRW2**

Сифон бутылочный с интегрированным выпуском и пробкой

вход	1 1/4"
выход, мм	32
решетка выпуска, мм	60, нерж.сталь
пропускная способность, л/мин	31,5
высота гидрозатвора, мм	50

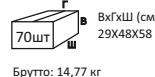

Брутто: 14,77 кг

Материал - полипропилен
Индивидуальная упаковка - пластиковый пакет

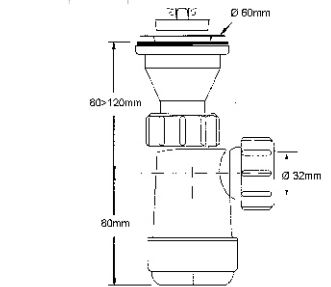

10



Код товара **MRW2-40**

Сифон бутылочный с интегрированным выпуском и пробкой

вход	1 1/4"
выход, мм	40
решетка выпуска, мм	60, нерж.сталь
пропускная способность, л/мин	34,5
высота гидрозатвора, мм	50

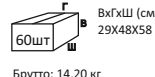

Брутто: 14,20 кг

Материал - полипропилен
Индивидуальная упаковка - пластиковый пакет

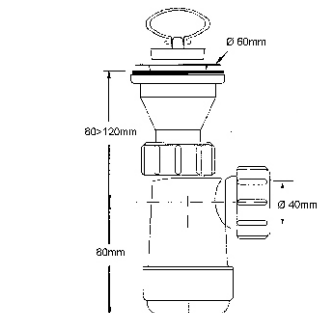

11



Код товара **MRW2L**

Сифон бутылочный с выпуском и пробкой

вход	1 1/4"
выход, мм	32
решетка выпуска, мм	60, нерж.сталь
пропускная способность, л/мин	31,5
высота гидрозатвора, мм	50

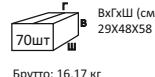

Брутто: 16,17 кг

Материал - полипропилен
Индивидуальная упаковка - пластиковый пакет

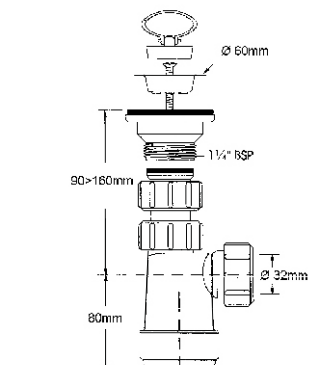



12



MRW2-NW

Код товара **MRW2-NW****Сифон бутылочный без выпуска**

вход	1 1/4"
выход, мм	32
пропускная способность, л/мин	31,5
высота гидрозатвора, мм	50

Материал - полипропилен
Индивидуальная упаковка - пластиковый пакет

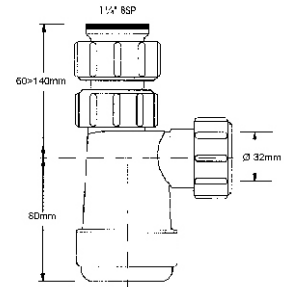
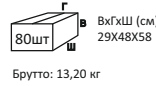

13



MRW240NW

Код товара **MRW240NW****Сифон бутылочный без выпуска**

вход	1 1/4"
выход, мм	40
пропускная способность, л/мин	34,5
высота гидрозатвора, мм	50

Материал - полипропилен
Индивидуальная упаковка - пластиковый пакет

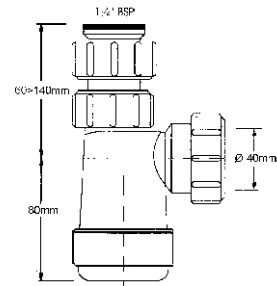
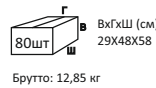

14



MRW240WM

Код товара **MRW240WM****Сифон бутылочный с выпуском, пробкой и адаптером под углом для слива бытовой техники**

вход	1 1/4"
выход, мм	40
решетка выпуска, мм	60, нерж.сталь
пропускная способность, л/мин	34,5
высота гидрозатвора, мм	50

Материал - полипропилен
Индивидуальная упаковка - пластиковый пакет

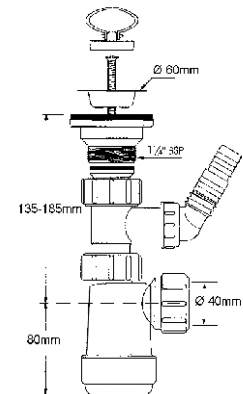
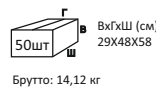

15



MRW240NW-WM

Код товара **MRW240NW-WM****Сифон бутылочный без выпуска с адаптером под углом для слива бытовой техники**

вход	1 1/4"
выход, мм	40
пропускная способность, л/мин	34,5
высота гидрозатвора, мм	50

Материал - полипропилен
Индивидуальная упаковка - пластиковый пакет

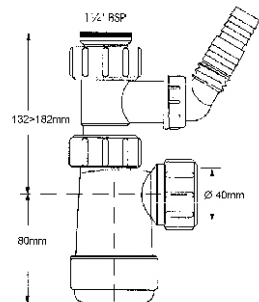
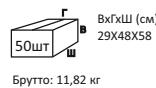

16



MRSK1

Код товара **MRSK1****Сифон бутылочный с выпуском, пробкой, отводной трубой и отражателем**

вход	1 1/4"
выход, мм	40
решетка выпуска, мм	70, нерж.сталь
пропускная способность, л/мин	46,8
высота гидрозатвора, мм	75

Материал - полипропилен
Индивидуальная упаковка - пластиковый пакет

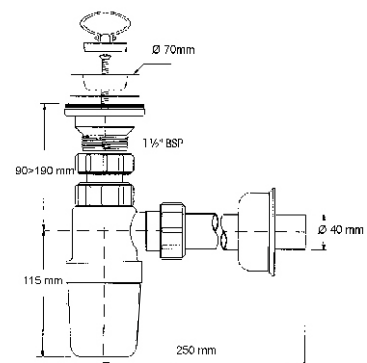
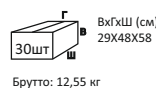



17



MRSK1-A

Код товара **MRSK1-A**

Сифон бутылочный с выпуском и пробкой

ввод	1 1/2"
выход, мм	40
решетка выпуска, мм	70, нерж.сталь
пропускная способность, л/мин	46,8
высота гидрозатвора, мм	75

Материал - полипропилен
Индивидуальная упаковка - пластиковый пакет



Брутто: 14,67 кг

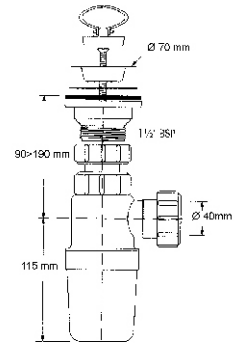

18



MRSK1-NW

Код товара **MRSK1-NW**

Сифон бутылочный без выпуска с отводной трубой и отражателем

ввод	1 1/2"
выход, мм	40
пропускная способность, л/мин	46,8
высота гидрозатвора, мм	75

Материал - полипропилен
Индивидуальная упаковка - пластиковый пакет

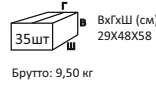

Брутто: 9,50 кг

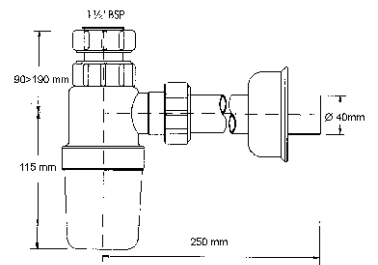

19



MRSK1-ANW

Код товара **MRSK1-ANW**

Сифон бутылочный без выпуска

ввод	1 1/2"
выход, мм	40
пропускная способность, л/мин	46,8
высота гидрозатвора, мм	75

Материал - полипропилен
Индивидуальная упаковка - пластиковый пакет

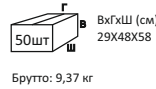

Брутто: 9,37 кг

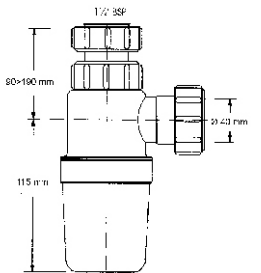

20



MRSK2

Код товара **MRSK2**

Сифон бутылочный с выпуском и пробкой

ввод	1 1/2"
выход, мм	40
решетка выпуска, мм	70, нерж.сталь
пропускная способность, л/мин	36
высота гидрозатвора, мм	50

Материал - полипропилен
Индивидуальная упаковка - пластиковый пакет

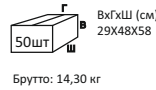

Брутто: 14,30 кг

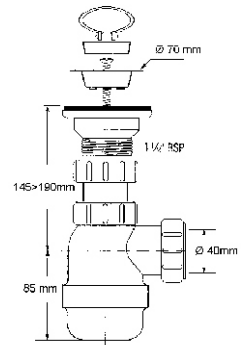

21



MRSK2-NW

Код товара **MRSK2-NW**

Сифон бутылочный без выпуска

ввод	1 1/2"
выход, мм	40
пропускная способность, л/мин	36
высота гидрозатвора, мм	50

Материал - полипропилен
Индивидуальная упаковка - пластиковый пакет

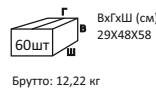

Брутто: 12,22 кг

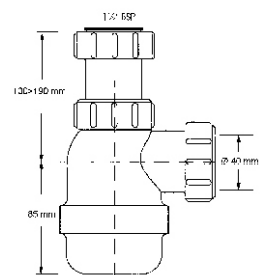



22



Код товара **MRSK3**

Сифон бутылочный с выпуском, пробкой и адаптером под углом для слива бытовой техники

вход	1 1/2"
выход, мм	40
решетка выпуска, мм	70, нерж.сталь
пропускная способность, л/мин	36
высота гидрозатвора, мм	50

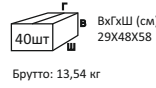

Материал - полипропилен
Индивидуальная упаковка - пластиковый пакет

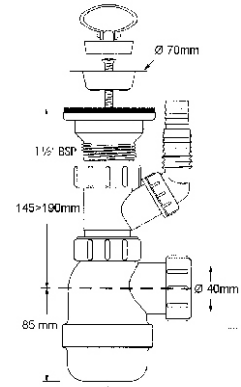

23

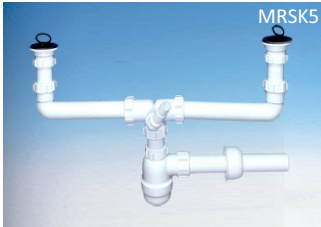

Код товара **MRSK5**

Сифон бутылочный для 2-х раковин с выпусками, пробками, адаптером под углом для слива бытовой техники и отводной трубой с отражателем

вход	1 1/2"
выход, мм	40
решетка выпуска, мм	70, нерж.сталь
пропускная способность, л/мин	36
высота гидрозатвора, мм	50

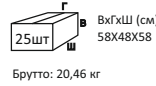

Материал - полипропилен
Индивидуальная упаковка - пластиковый пакет

24

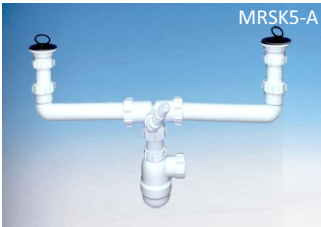

Код товара **MRSK5-A**

Сифон бутылочный для 2-х раковин с выпусками, пробками, адаптером под углом для слива бытовой техники

вход	1 1/2"
выход, мм	40
решетка выпуска, мм	70, нерж.сталь
пропускная способность, л/мин	36
высота гидрозатвора, мм	50

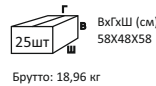

Материал - полипропилен
Индивидуальная упаковка - пластиковый пакет

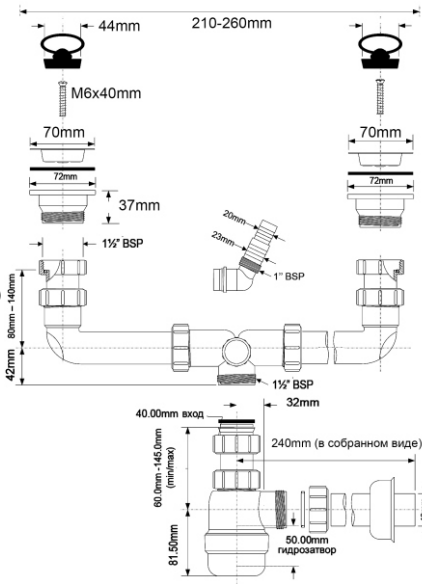

25



Код товара **MRSK5-AB**

Сифон бутылочный для 2-х раковин с выпусками и пробками

вход	1 1/2"
выход, мм	40
решетка выпуска, мм	70, нерж.сталь
пропускная способность, л/мин	36
высота гидрозатвора, мм	50

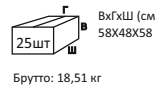

Материал - полипропилен
Индивидуальная упаковка - пластиковый пакет

26



Код товара **MRSK8**

Сифон бутылочный с выпуском, пробкой и отводным коленом под 90°

вход	1 1/2"
выход, мм	40
решетка выпуска, мм	70, нерж.сталь
пропускная способность, л/мин	46,8
высота гидрозатвора, мм	50

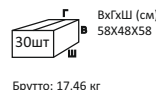

Материал - полипропилен
Индивидуальная упаковка - пластиковый пакет

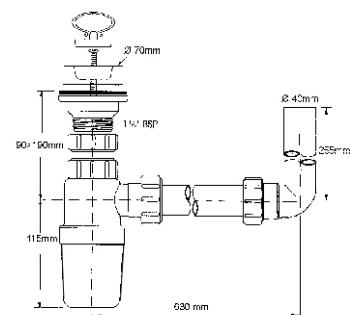



27



MRSK9

Код товара **MRSK9**

Сифон бутылочный с выпуском, пробкой и отводным раздвижным (300-500мм) коленом под 90°

вход	1 1/2"
выход, мм	40/50
решетка выпуска, мм	70, нерж.сталь
пропускная способность, л/мин	46,8
высота гидрозатвора, мм	75



ВхГхШ (см)
29X48X58

Брутто: 10,12 кг

Материал - полипропилен
Индивидуальная упаковка - пластиковый пакет

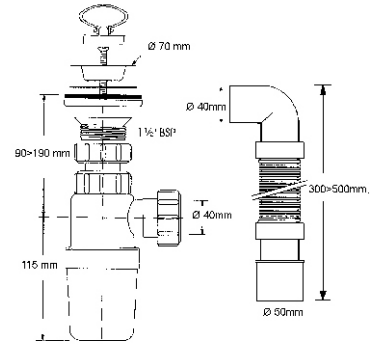

28



MRBT70-40

Код товара **MRBT70-40**

Сифон бутылочный универсальный с пробкой

выход, мм	40
решетка выпуска, мм	70, нерж.сталь
пропускная способность, л/мин	26
высота гидрозатвора, мм	19

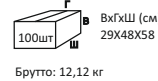

ВхГхШ (см)
29X48X58

Брутто: 12,12 кг

Материал - полипропилен
Индивидуальная упаковка - пластиковый пакет

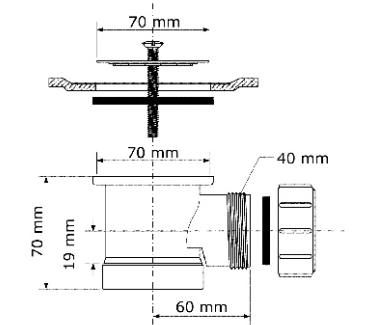

29



MRSK13R

Код товара **MRSK13R**

Сифон бутылочный с выпуском, пробкой и вставкой-"антисифон"

вход	1 1/2"
выход, мм	40
решетка выпуска, мм	70, нерж.сталь
пропускная способность, л/мин	50
высота гидрозатвора, мм	75

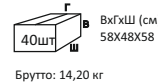

ВхГхШ (см)
58X48X58

Брутто: 14,20 кг

Материал - полипропилен
Индивидуальная упаковка - пластиковый пакет

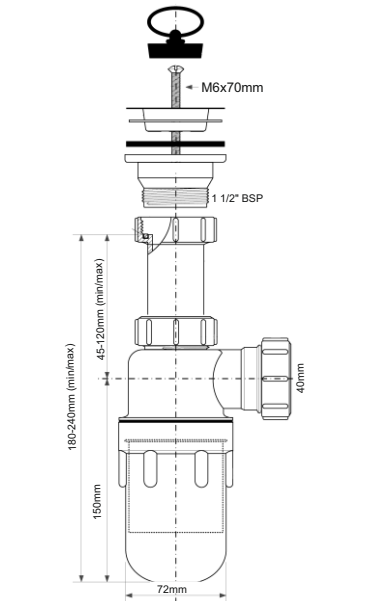

30



MRSK13-CP

Код товара **MRSK13R-CP**

Сифон бутылочный с выпуском, пробкой и вставкой-"антисифон"; цвет - хром

вход	1 1/2"
выход, мм	40
решетка выпуска, мм	70, нерж.сталь
пропускная способность, л/мин	50
высота гидрозатвора, мм	75

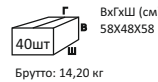

ВхГхШ (см)
58X48X58

Брутто: 14,20 кг

Материал - АБС
Индивидуальная упаковка - пластиковый пакет

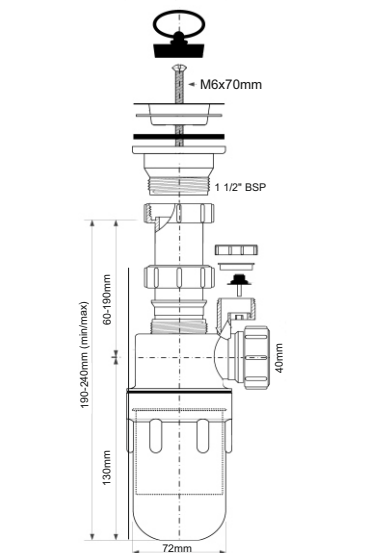

31



MRSK13V

Код товара **MRSK13V**

Сифон бутылочный с выпуском, пробкой и вентиляционным клапаном

вход	1 1/2"
выход, мм	40
решетка выпуска, мм	70, нерж.сталь
пропускная способность, л/мин	50
высота гидрозатвора, мм	75

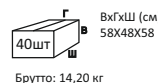

ВхГхШ (см)
58X48X58

Брутто: 14,20 кг

Материал - полипропилен
Индивидуальная упаковка - пластиковый пакет



32
33



FTWM-32
FTWM-40

Код товара FTWM-32

Сифон бутылочный без выпуска; вертикальный выход

вход	1 1/4"
выход, мм	32
пропускная способность, л/мин	50
высота гидрозатвора, мм	50

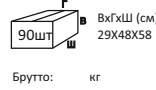

Материал - полипропилен
Индивидуальная упаковка - пластиковый пакет

Код товара FTWM-40

Сифон бутылочный без выпуска; вертикальный выход

вход	1 1/4"
выход, мм	40
пропускная способность, л/мин	60
высота гидрозатвора, мм	50



Материал - полипропилен
Индивидуальная упаковка - пластиковый пакет

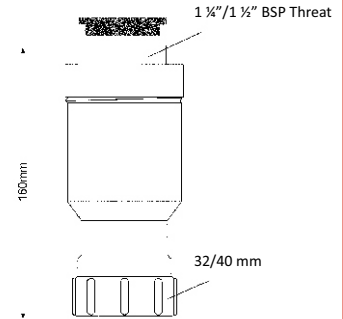

34



A32US-CB

Код товара A32US-CB

Сифон бутылочный без выпуска с отводной трубой и отражателем; цвет - хром

вход	32мм
выход, мм	32
пропускная способность, л/мин	43
высота гидрозатвора, мм	75

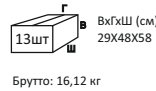

Материал - латунь
Индивидуальная упаковка - картонная коробка

Еще доступны цвета:



A32US-PVD
золото



A32US-SN
сатиновый
никель

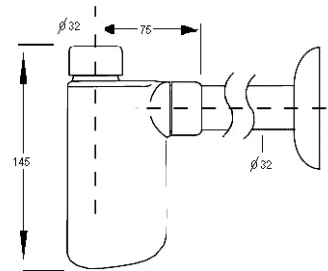

35



CA32USCB

Код товара CA32USCB

Сифон бутылочный без выпуска с отводной трубой и отражателем; цвет - хром

вход	32мм
выход, мм	32
пропускная способность, л/мин	60
высота гидрозатвора, мм	75

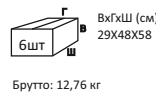

Материал - латунь
Индивидуальная упаковка - картонная коробка

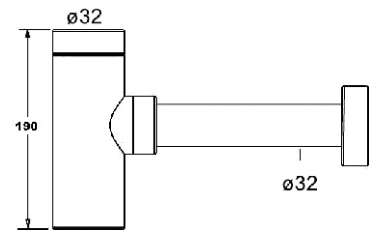

36

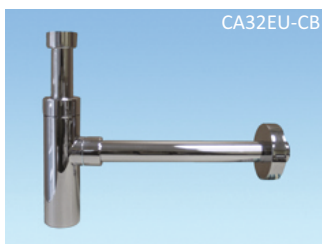

CA32EU-CB

Код товара CA32EU-CB

Сифон бутылочный без выпуска с отводной трубой и отражателем; цвет - хром

вход	1 1/4"
выход, мм	32
пропускная способность, л/мин	56
высота гидрозатвора, мм	75

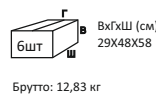

Материал - латунь
Индивидуальная упаковка - картонная коробка

Еще доступны цвета:



CA32EU-AB
античная
бронза



CA32EU-SN
сатиновый
никель



CA32EU-SC
сатиновый
хром

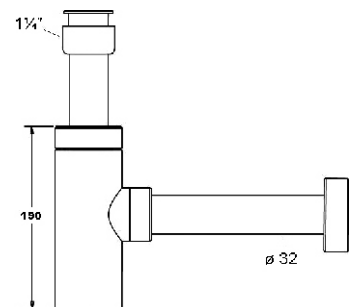



37



CA32MINI-CB

Код товара CA32MINI-CB

Сифон бутылочный без выпуска с отводной трубой и отражателем; цвет - хром

вход	1 1/4"
выход, мм	32
пропускная способность, л/мин	48
высота гидрозатвора, мм	50

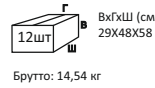

Материал - латунь
Индивидуальная упаковка - картонная коробка

Еще доступны цвета:



CA32MINI-AB
античная
бронза



CA32MINI-SN
сатиновый
никель



CA32MINI-SC
сатиновый
хром

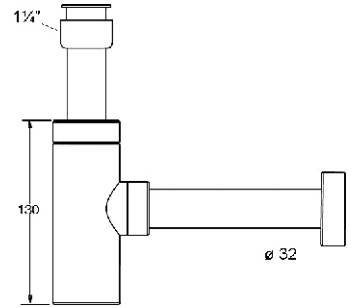

38



CA32SQUEU-CB

Код товара CA32SQUEU-CB

Сифон бутылочный без выпуска с отводной трубой и отражателем; цвет - хром

вход	1 1/4"
выход, мм	32
пропускная способность, л/мин	58
высота гидрозатвора, мм	50

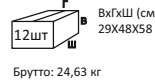

Материал - латунь
Индивидуальная упаковка - картонная коробка



CA32SQUEU-AB
античная
бронза



CA32SQUEU-SN
сатиновый
никель



CA32SQUEU-SC
сатиновый
хром

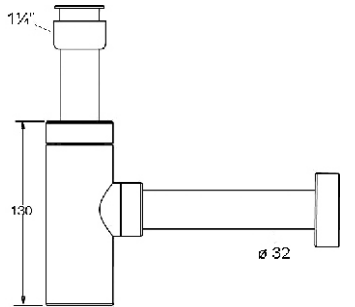

39
40



MR3237-CB
MR3250-CB

Код товара MR3237-CB

Сифон бутылочный с низкой колбой, выпуском, пробкой, цепочкой и отводной трубой с отражателем; цвет - хром

вход	1 1/4"
выход, мм	32
решетка выпуска, мм	60, нерж.сталь
пропускная способность, л/мин	37
высота гидрозатвора, мм	37

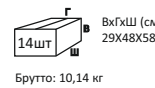

Материал - латунь
Индивидуальная упаковка - картонная коробка

Код товара MR3250-CB

Сифон бутылочный с высокой колбой, выпуском, пробкой цепочкой и отводной трубой с отражателем; цвет - хром

вход	1 1/4"
выход, мм	32
решетка выпуска, мм	60, нерж.сталь
пропускная способность, л/мин	52
высота гидрозатвора, мм	50

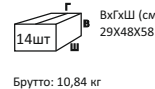

Материал - латунь
Индивидуальная упаковка - картонная коробка

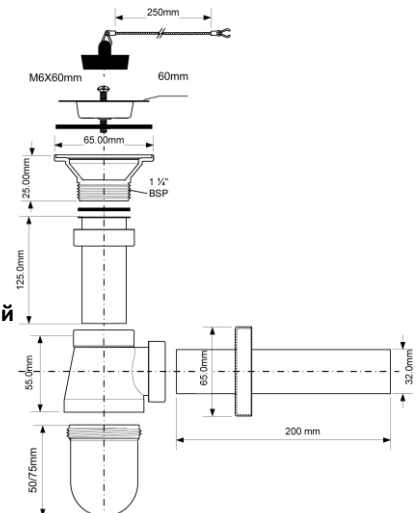

41
42Код товара **MR3237-CB-NW****Сифон бутылочный с низкой колбой без выпуска, с отводной трубой и отражателем; цвет - хром**

ВХОД	1 1/4"
ВЫХОД, мм	32
пропускная способность, л/мин	37
высота гидрозатвора, мм	37



Брутто: 7,90 кг

ВхГхШ (см)
29X48X58Материал - латунь
Индивидуальная упаковка - картонная коробкаMR3237-CB-NW
MR3250-CB-NWКод товара **MR3250-CB-NW****Сифон бутылочный с высокой колбой без выпуска, с отводной трубой и отражателем; цвет - хром**

ВХОД	1 1/4"
ВЫХОД, мм	32
пропускная способность, л/мин	52
высота гидрозатвора, мм	50

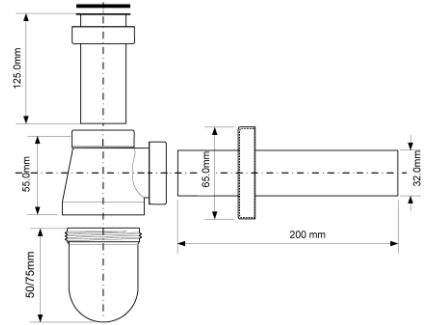

Брутто: 9,44 кг

ВхГхШ (см)
29X48X58Материал - латунь
Индивидуальная упаковка - картонная коробка

43

Код товара **MR3237-AB****Сифон бутылочный с высокой колбой, выпуском, пробкой, цепочкой и отводной трубой с отражателем; цвет - античная бронза**

ВХОД	1 1/4"
ВЫХОД, мм	32
пропускная способность, л/мин	37
высота гидрозатвора, мм	37



Брутто: 10,84 кг

ВхГхШ (см)
29X48X58Материал - латунь
Индивидуальная упаковка - картонная коробка

MR3237-AB

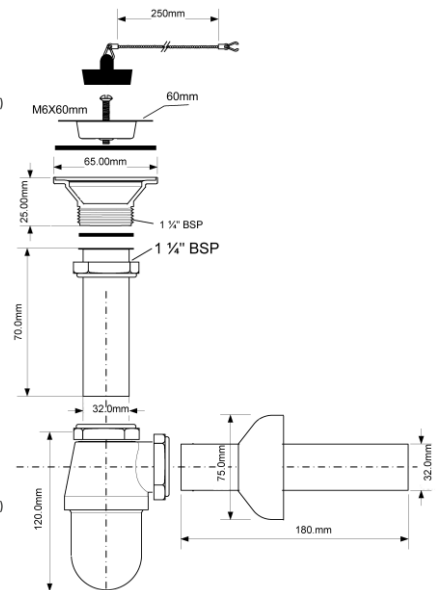

44

Код товара **MR3237-AB-NW****Сифон бутылочный с высокой колбой без выпуска, с отводной трубой и отражателем; цвет - античная бронза**

ВХОД	1 1/4"
ВЫХОД, мм	32
пропускная способность, л/мин	37
высота гидрозатвора, мм	37



Брутто: 9,44 кг

ВхГхШ (см)
29X48X58Материал - латунь
Индивидуальная упаковка - картонная коробка

MR3237-AB-NW



1



MRW3

Код товара **MRW3**

Сифон трубный S-образный без выпуска; вертикальный выход

ВХОД	1 1/4"
ВЫХОД, мм	32
пропускная способность, л/мин	43,2
высота гидрозатвора, мм	75



Брутто: 5,93 кг

Материал - полипропилен
Индивидуальная упаковка - пластиковый пакет

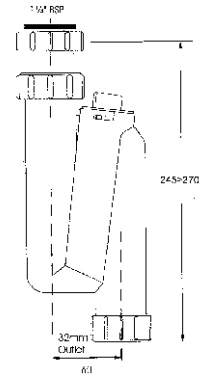

2



MRW3V

Код товара **MRW3V**

Сифон трубный S-образный без выпуска с вентиляционным клапаном; вертикальный выход

ВХОД	1 1/4"
ВЫХОД, мм	32
пропускная способность, л/мин	40,2
высота гидрозатвора, мм	75

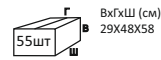

Брутто: 11,02 кг

Материал - полипропилен
Индивидуальная упаковка - пластиковый пакет

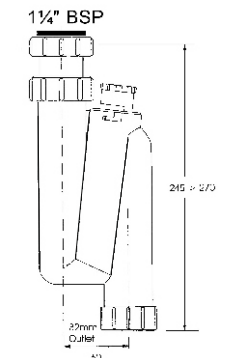

3



MRW4

Код товара **MRW4**

Сифон трубный P/S-образный с выпуском и фиксирующим зажимом

ВХОД	1 1/4"
ВЫХОД, мм	50
решетка выпуска, мм	60, белая, пластик
пропускная способность, л/мин	48
высота гидрозатвора, мм	мин 90

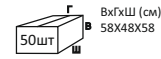

Брутто: 11,46 кг

Материал - полипропилен
Индивидуальная упаковка - пластиковый пакет

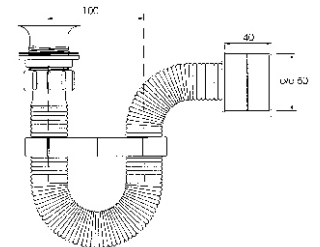

4



MRW5

Код товара **MRW5**

Сифон трубный P/S-образный без выпуска с универсальной отводной трубой

ВХОД	1 1/4"
ВЫХОД, мм	32
пропускная способность, л/мин	55
высота гидрозатвора, мм	75

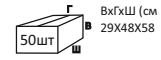

Брутто: 10,37 кг

Материал - полипропилен
Индивидуальная упаковка - пластиковый пакет

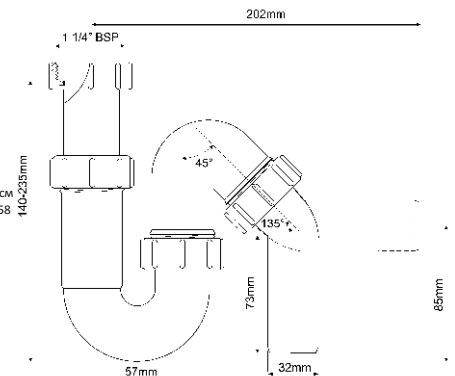

5



MRW6

Код товара **MRW6**

Сифон трубный P-образный без выпуска

ВХОД	1 1/4"
ВЫХОД, мм	32
пропускная способность, л/мин	47
высота гидрозатвора, мм	50

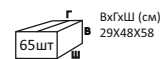

Брутто: 11,52 кг

Материал - полипропилен
Индивидуальная упаковка - пластиковый пакет

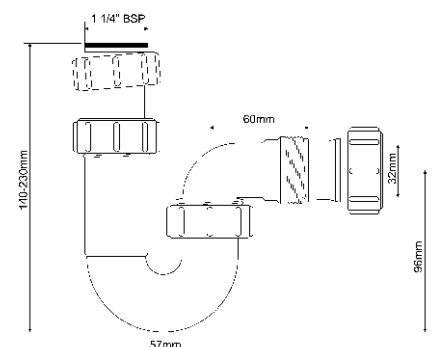



6

Код товара **MRW7****Сифон трубный P/S-образный без выпуска с универсальной отводной трубой (компрессионное окончание)**

ввод	1 1/2"
выход, мм	32
пропускная способность, л/мин	44
высота гидрозатвора, мм	50

Материал - полипропилен
Индивидуальная упаковка - пластиковый пакет



ВхГхШ (см)
29X48X58

Брутто: 10,35 кг

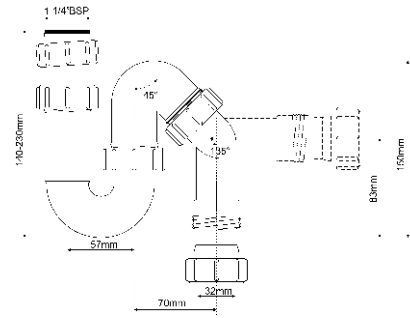

7

Код товара **MRW8****Сифон трубный P-образный без выпуска**

вход	1 1/2"
выход, мм	32
пропускная способность, л/мин	47
высота гидрозатвора, мм	50

Материал - полипропилен
Индивидуальная упаковка - пластиковый пакет



ВхГхШ (см)
29X48X58

Брутто: 10,35 кг

8

Код товара **MRSK4****Сифон трубный P/S-образный без выпуска с адаптером для слива бытовой техники и универсальной отводной трубой**

ввод	1 1/2"
выход, мм	40/50
пропускная способность, л/мин	69,2
высота гидрозатвора, мм	75

Материал - полипропилен
Индивидуальная упаковка - пластиковый пакет



ВхГхШ (см)
58X48X58

Брутто: 16,25 кг

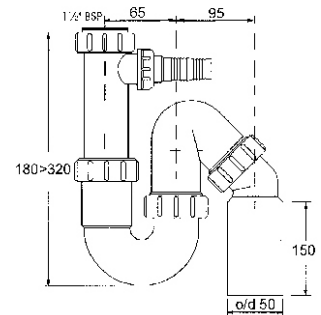

9

Код товара **MRSK4A****Сифон трубный P/S-образный без выпуска с адаптером под углом для слива бытовой техники и универсальной отводной трубой**

ввод	1 1/2"
выход, мм	40/50
пропускная способность, л/мин	69,2
высота гидрозатвора, мм	75

Материал - полипропилен
Индивидуальная упаковка - пластиковый пакет



ВхГхШ (см)
58X48X58

Брутто: 18,17 кг

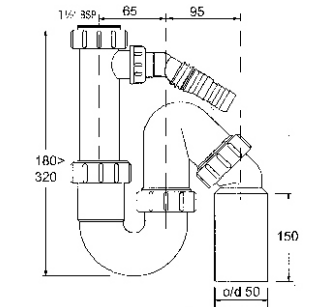

10

Код товара **MRSK6****Сифон трубный P/S-образный без выпуска с адаптером для слива бытовой техники и универсальной отводной трубой**

ввод	1 1/2"
выход, мм	40
пропускная способность, л/мин	56,8
высота гидрозатвора, мм	75

Материал - полипропилен
Индивидуальная упаковка - пластиковый пакет



ВхГхШ (см)
58X48X58

Брутто: 16,25 кг

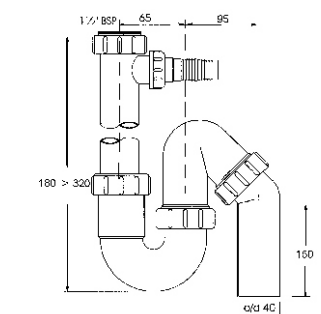



11



MRSK6A

Код товара **MRSK6A****Сифон трубный P/S-образный без выпуска с адаптером под углом для слива бытовой техники и универсальной отводной трубой**

ввод	1 1/2"
выход, мм	40
пропускная способность, л/мин	56,8
высота гидрозатвора, мм	75

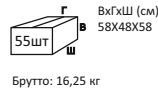

Материал - полипропилен
Индивидуальная упаковка - пластиковый пакет

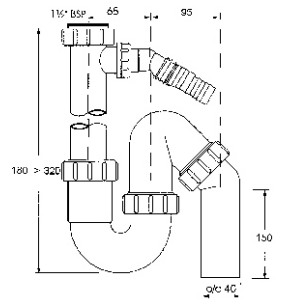

12

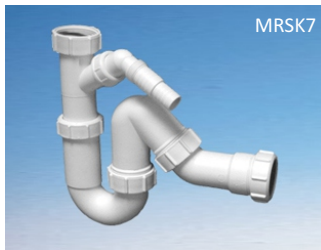

MRSK7

Код товара **MRSK7****Сифон трубный P/S-образный без выпуска с адаптером под углом для слива бытовой техники и универсальной отводной трубой с компрессионным окончанием**

вход	1 1/2"
выход, мм	40
пропускная способность, л/мин	56,8
высота гидрозатвора, мм	75

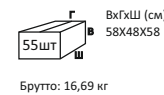

Материал - полипропилен
Индивидуальная упаковка - пластиковый пакет

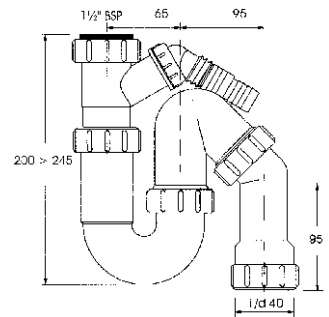

13



MRSK7-5571

Код товара **MRSK7-5571****Сифон трубный P/S-образный без выпуска, с отводом, 2-мя адаптерами под углом для слива бытовой техники и универсальной отводной трубой с компрессионным окончанием**

вход	1 1/2"
выход, мм	40
пропускная способность, л/мин	53
высота гидрозатвора, мм	75

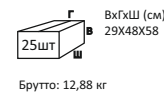

Материал - полипропилен
Индивидуальная упаковка - пластиковый пакет

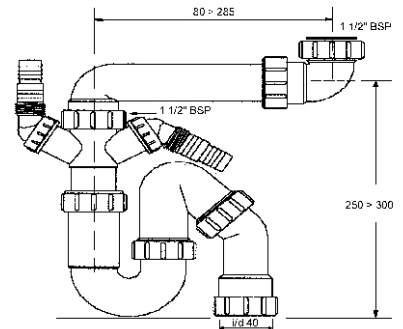

14



MRSK10

Код товара **MRSK10****Сифон трубный P/S-образный с выпуском, пробкой, 2-мя адаптерами под углом для слива бытовой техники и отводным раздвижным (300-500мм) коленом под 90°**

вход	1 1/2"
выход, мм	40/50
решетка выпуска, мм	70, нерж.сталь
пропускная способность, л/мин	50
высота гидрозатвора, мм	55

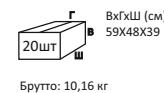

Материал - полипропилен
Индивидуальная упаковка - пластиковый пакет

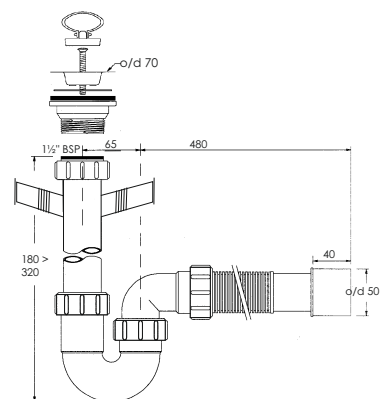



15



MRSK10-NW

Код товара **MRSK10-NW**

Сифон трубный P/S-образный без выпуска, с 2-мя адаптерами под углом для слива бытовой техники и отводным раздвижным (300-500мм) коленом под 90°

вход	1 1/2"
выход, мм	40/50
пропускная способность, л/мин	50
высота гидрозатвора, мм	55

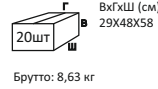
ВхГхШ (см)
29X48X58

Брутто: 8,63 кг

Материал - полипропилен
Индивидуальная упаковка - пластиковый пакет

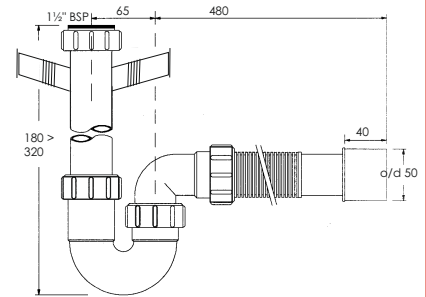

16



MRSK11

Код товара **MRSK11**

Сифон трубный S-образный без выпуска; вертикальный выход

вход	1 1/2"
выход, мм	40
пропускная способность, л/мин	59
высота гидрозатвора, мм	75

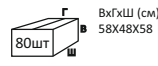
ВхГхШ (см)
58X48X58

Брутто: 17,56 кг

Материал - полипропилен
Индивидуальная упаковка - пластиковый пакет

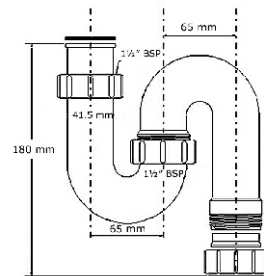

17



MRSK12

Код товара **MRSK12**

Сифон трубный P/S-образный без выпуска с универсальной отводной трубой

вход	1 1/2"
выход, мм	40
пропускная способность, л/мин	56,8
высота гидрозатвора, мм	75

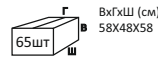
ВхГхШ (см)
58X48X58

Брутто: 17,81 кг

Материал - полипропилен
Индивидуальная упаковка - пластиковый пакет

18



MRSK12-50

Код товара **MRSK12-50**

Сифон трубный P/S-образный без выпуска с универсальной отводной трубой

вход	1 1/2"
выход, мм	40/50
пропускная способность, л/мин	69,2
высота гидрозатвора, мм	75

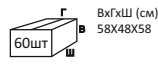
ВхГхШ (см)
58X48X58

Брутто: 16,56 кг

Материал - полипропилен
Индивидуальная упаковка - пластиковый пакет

19



MRSK12V

Код товара **MRSK12V**

Сифон трубный P/S-образный без выпуска с вентиляционным клапаном и универсальной отводной трубой

вход	1 1/2"
выход, мм	40
пропускная способность, л/мин	50
высота гидрозатвора, мм	80

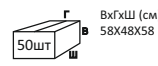
ВхГхШ (см)
58X48X58

Брутто: 16,65 кг

Материал - полипропилен
Индивидуальная упаковка - пластиковый пакет

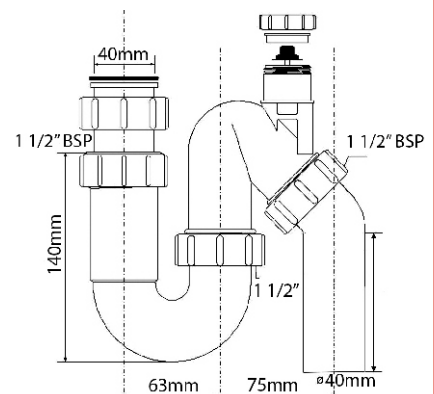



20



MRSK12CV

Код товара **MRSK12CV****Сифон трубный P/S-образный без выпуска с вентиляционным клапаном и универсальной отводной трубой с компрессионным окончанием**

вход	1 1/2"
выход, мм	40
пропускная способность, л/мин	60
высота гидрозатвора, мм	80

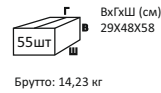

Брутто: 14,23 кг

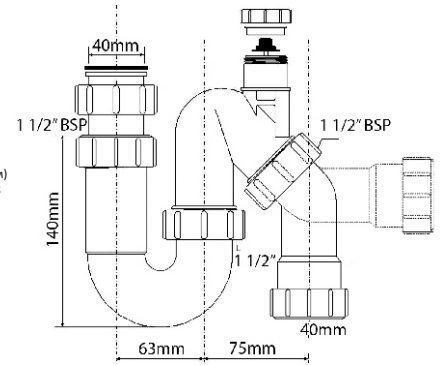
Материал - полипропилен
Индивидуальная упаковка - пластиковый пакет

21

Код товара **MRSK14****Сифон трубный P/S-образный без выпуска с адаптером под углом для слива бытовой техники и универсальной отводной трубой с компрессионным окончанием**

вход	1 1/2"
выход, мм	40
пропускная способность, л/мин	56,8
высота гидрозатвора, мм	75

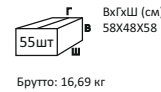

Брутто: 16,69 кг

Материал - полипропилен
Индивидуальная упаковка - пластиковый пакет

22

Код товара **MRSK15****Сифон трубный P/S-образный без выпуска с адаптером под углом для слива бытовой техники и универсальной отводной трубой с компрессионным окончанием**

вход	1 1/2"
выход, мм	40
пропускная способность, л/мин	56,8
высота гидрозатвора, мм	75

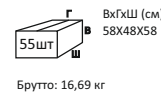

Брутто: 16,69 кг

Материал - полипропилен
Индивидуальная упаковка - пластиковый пакет

23



MRT32-32

Код товара **MRT32-32****Сифон трубный P-образный; горизонтальный вход/выход**

вход, мм	32
выход, мм	32
пропускная способность, л/мин	40
высота гидрозатвора, мм	80

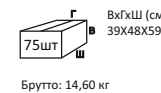

Брутто: 14,60 кг

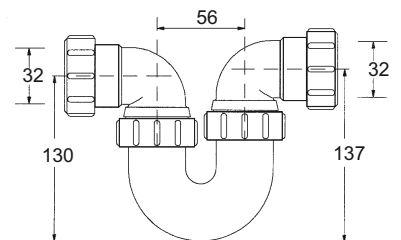
Материал - полипропилен
Индивидуальная упаковка - пластиковый пакет

24



MRT32-40

Код товара **MRT32-40****Сифон трубный P-образный; горизонтальный вход/выход**

вход, мм	40
выход, мм	40
пропускная способность, л/мин	53
высота гидрозатвора, мм	70

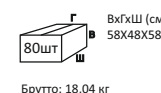

Брутто: 18,04 кг

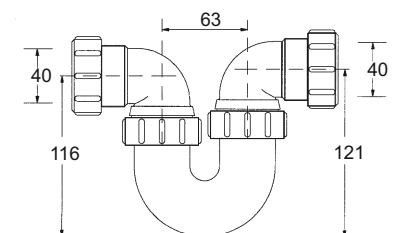
Материал - полипропилен
Индивидуальная упаковка - пластиковый пакет



25



Код товара **MRT32-50**

Сифон трубный P-образный; горизонтальный вход/выход

вход, мм	50
выход, мм	50
пропускная способность, л/мин	60
высота гидрозатвора, мм	70

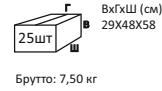

Брутто: 7,50 кг

Материал - полипропилен
Индивидуальная упаковка - пластиковый пакет

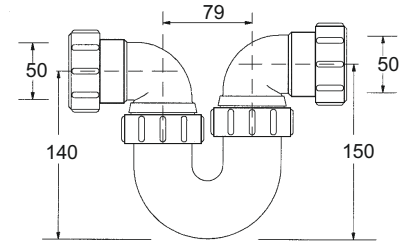

26



Код товара **TRSH10**

Сифон трубный P-образный с ревизией; горизонтальный вход/выход

вход, мм	40
выход, мм	40
пропускная способность, л/мин	43
высота гидрозатвора, мм	20

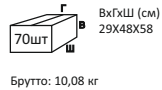

Брутто: 10,08 кг

Материал - полипропилен
Индивидуальная упаковка - пластиковый пакет

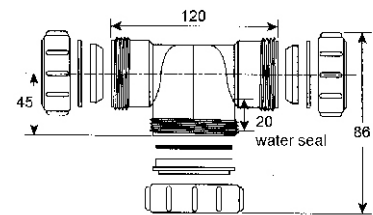

27



Код товара **5255**

Сифон трубный P-образный без выпуска и нерегулируемой высотой

вход, мм	40
выход, мм	40
пропускная способность, л/мин	65
высота гидрозатвора, мм	60

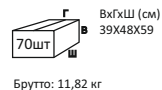

Брутто: 11,82 кг

Материал - полипропилен
Индивидуальная упаковка - пластиковый пакет

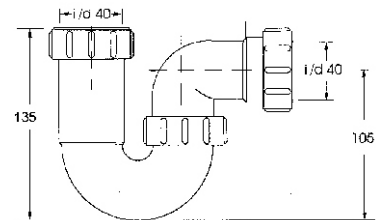

28



Код товара **5342**

Сифон трубный S-образный без выпуска; вертикальный, ориентированный по центру, выход

вход	1 1/4"
выход, мм	40
пропускная способность, л/мин	57
высота гидрозатвора, мм	75

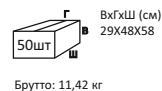

Брутто: 11,42 кг

Материал - полипропилен
Индивидуальная упаковка - пластиковый пакет

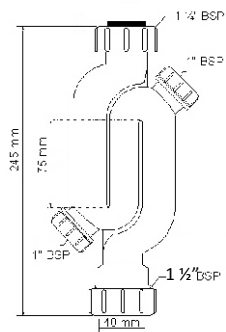

29



Код товара **5395**

Сифон трубный P/S-образный с тремя вводами

вход	1 1/2", 40мм
выход, мм	40
пропускная способность, л/мин	60
высота гидрозатвора, мм	80

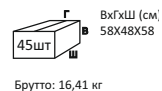

Брутто: 16,41 кг

Материал - полипропилен
Индивидуальная упаковка - пластиковый пакет

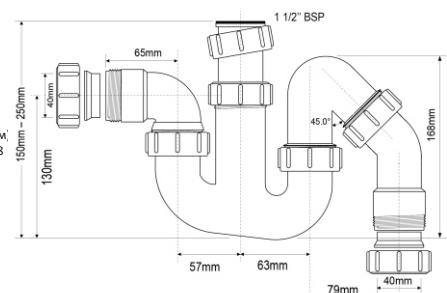

**30****SK3-50****Код товара SK3-50****Сифон трубный P-образный с 3-мя однорядными входами, адаптером под углом для слива бытовой техники и горизонтальной отводной трубой**

вход	1 1/2"
выход, мм	40/50
пропускная способность, л/мин	60
высота гидрозатвора, мм	60

ВхГхШ (см)
58X48X58

Брутто: 15,76 кг

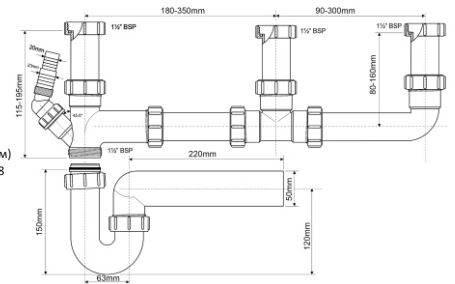
Материал - полипропилен
Индивидуальная упаковка - пластиковый пакет**31****SSK3-50****Код товара SSK3-50****Сифон трубный P-образный с 3-мя многорядными входами, 2-мя адаптерами для слива бытовой техники и горизонтальной отводной трубой**

вход	1 1/2"
выход, мм	40/50
пропускная способность, л/мин	60
высота гидрозатвора, мм	60

ВхГхШ (см)
29X48X58

Брутто: 14,16 кг

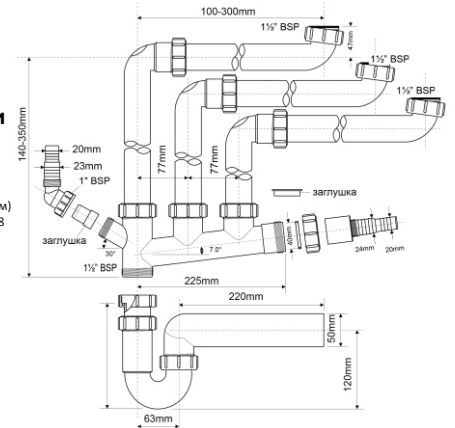
Материал - полипропилен
Индивидуальная упаковка - пластиковый пакет**32****CAT32-CB****Код товара CAT32-CB****Сифон трубный P-образный без выпуска с отводной трубой и отражателем; цвет - хром**

вход	1 1/4"
выход, мм	32
пропускная способность, л/мин	30
высота гидрозатвора, мм	50

ВхГхШ (см)
29X48X58

Брутто: 20,96 кг

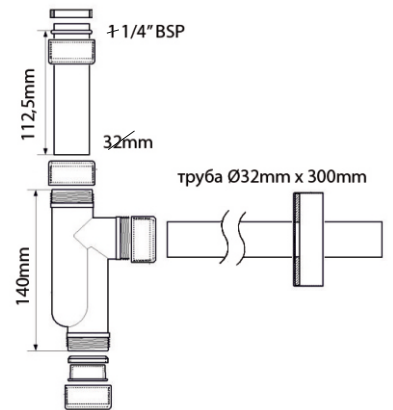
Материал - АБС+металл
Индивидуальная упаковка - пластиковая коробка**33****CAT32V-CB****Код товара CAT32V-CB****Сифон трубный P-образный без выпуска с вентиляционным клапаном, отводной трубой и отражателем; цвет - хром**

вход	1 1/4"
выход, мм	32
пропускная способность, л/мин	30
высота гидрозатвора, мм	50

ВхГхШ (см)
29X48X58

Брутто: 21,32 кг

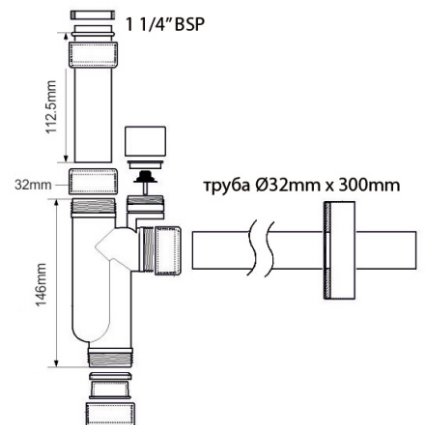
Материал - АБС+металл
Индивидуальная упаковка - пластиковая коробка



34



MRP3275-CB

Код товара **MRP3275-CB****Сифон трубный P-образный с выпуском, пробкой, цепочкой и отводной трубой с отражателем; цвет - хром**

вход	1 1/4"
выход, мм	32
решетка выпуска, мм	60, нерж. сталь
пропускная способность, л/мин	73
высота гидрозатвора, мм	75

Материал - латунь
Индивидуальная упаковка - картонная коробка



ВхГхШ (см)
29X48X58
Брутто: 12,45 кг

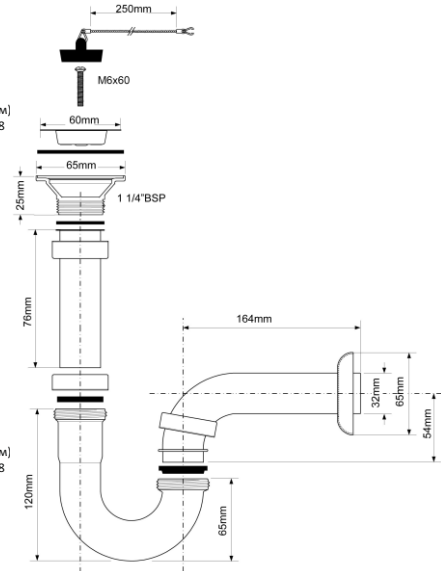

35



MRP3275-CB-NW

Код товара **MRP3275-CB-NW****Сифон трубный P-образный без выпуска с отводной трубой и отражателем; цвет - хром**

вход	1 1/4"
выход, мм	32
пропускная способность, л/мин	73
высота гидрозатвора, мм	75

Материал - латунь
Индивидуальная упаковка - картонная коробка



ВхГхШ (см)
29X48X58
Брутто: 10,84 кг

36



MRP3220-CB

Код товара **MRP3220-CB****Сифон трубный P-образный с выпуском, пробкой, цепочкой и отводной трубой с отражателем; цвет - хром**

вход	1 1/4"
выход, мм	32
решетка выпуска, мм	60, нерж. сталь
пропускная способность, л/мин	55
высота гидрозатвора, мм	20

Материал - латунь
Индивидуальная упаковка - картонная коробка



ВхГхШ (см)
29X48X58
Брутто: 12,45 кг

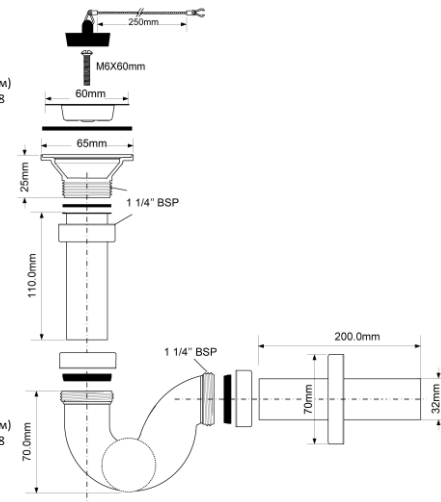

37



MRP3220-CB-NW

Код товара **MRP3220-CB-NW****Сифон трубный P-образный без выпуска с отводной трубой и отражателем; цвет - хром**

вход	1 1/4"
выход, мм	32
пропускная способность, л/мин	55
высота гидрозатвора, мм	20

Материал - латунь
Индивидуальная упаковка - картонная коробка



ВхГхШ (см)
29X48X58
Брутто: 12,45 кг

38



MRB6

Код товара **MRB6****Сифон трубный P-образный без выпуска; высота 60мм;**

вход	1 1/2"
выход, мм	40
пропускная способность, л/мин	72
высота гидрозатвора, мм	19

Материал - полипропилен
Индивидуальная упаковка - пластиковый пакет



ВхГхШ (см)
29X48X58
Брутто: 10,12 кг

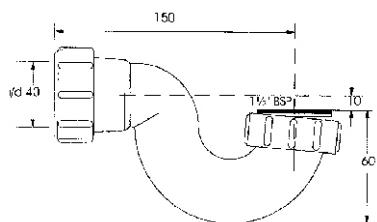

**39****MRB6-32****Код товара MRB6-32****Сифон трубный P-образный без выпуска; высота 82мм;**

вход	1 1/2"
выход, мм	32
пропускная способность, л/мин	46
высота гидрозатвора, мм	19

Материал - полипропилен
Индивидуальная упаковка - пластиковый пакет

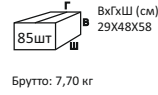

Брутто: 7,70 кг

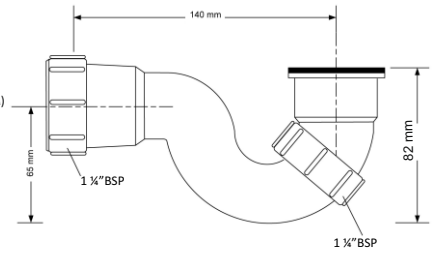
**40****MRB7****Код товара MRB7****Сифон трубный P/S-образный без выпуска; высота 52мм**

вход	1 1/2"
выход, мм	40/50
пропускная способность, л/мин	55
высота гидрозатвора, мм	50

Материал - полипропилен
Индивидуальная упаковка - пластиковый пакет

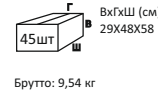

Брутто: 9,54 кг

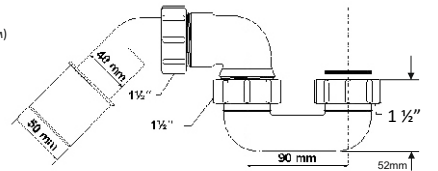
**41****MRB7-A****Код товара MRB7-A****Сифон трубный P-образный без выпуска; высота 52мм**

вход	1 1/2"
выход, мм	40
пропускная способность, л/мин	60
высота гидрозатвора, мм	50

Материал - полипропилен
Индивидуальная упаковка - пластиковый пакет

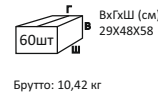

Брутто: 10,42 кг

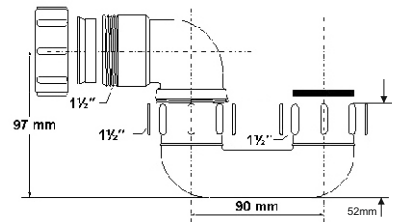
**42****MRBD1****Код товара MRBD1****Сифон трубный P-образный без выпуска; высота 120мм**

вход	1 1/2"
выход, мм	32
пропускная способность, л/мин	38
высота гидрозатвора, мм	50

Материал - полипропилен
Индивидуальная упаковка - пластиковый пакет

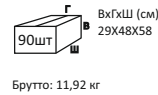

Брутто: 11,92 кг

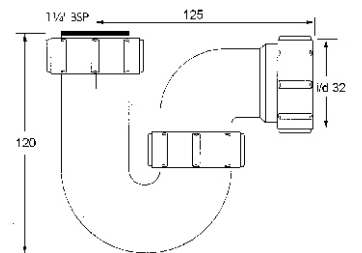
**43****MRBD2****Код товара MRBD2****Сифон трубный P/S-образный без выпуска с регулируемой высотой 90-145мм и углом выхода**

вход	1 1/2"
выход, мм	32
пропускная способность, л/мин	48
высота гидрозатвора, мм	19

Материал - полипропилен
Индивидуальная упаковка - пластиковый пакет

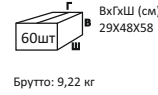

Брутто: 9,22 кг

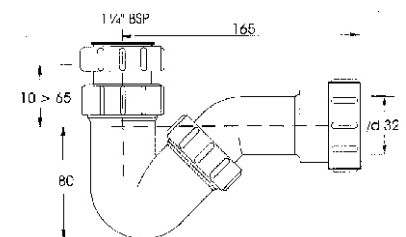

44
45OBT32-WM
OBT40-WM**Код товара OBT32-WM****Сифон трубный S-образный для слива бытовой техники с металлической декоративной накладкой; вертикальный выход**

выход, мм	32
пропускная способность, л/мин	18
высота гидрозатвора, мм	75

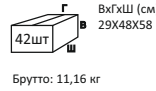

Брутто: 11,16 кг

Материал - полипропилен
Индивидуальная упаковка - пластиковый пакет**Код товара OBT40-WM****Сифон трубный S-образный для слива бытовой техники с металлической декоративной накладкой; вертикальный выход**

выход, мм	40
пропускная способность, л/мин	18
высота гидрозатвора, мм	75

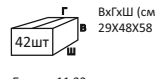

Брутто: 11,33 кг

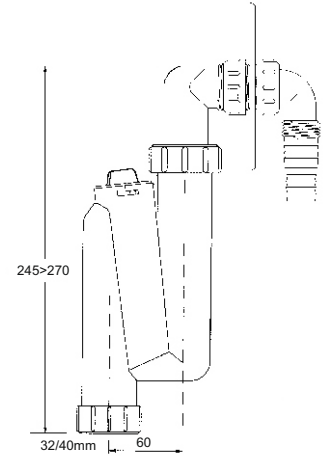
Материал - полипропилен
Индивидуальная упаковка - пластиковый пакет46
47OBT32VWM
OBT40VWM**Код товара OBT32VWM****Сифон трубный S-образный для слива бытовой техники с вентиляционным клапаном и металлической декоративной накладкой; вертикальный выход**

выход, мм	32
пропускная способность, л/мин	18
высота гидрозатвора, мм	75

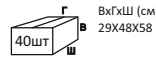

Брутто: 11,24 кг

Материал - полипропилен
Индивидуальная упаковка - пластиковый пакет**Код товара OBT40VWM****Сифон трубный S-образный для слива бытовой техники с вентиляционным клапаном и металлической декоративной накладкой; вертикальный выход**

выход, мм	40
пропускная способность, л/мин	18
высота гидрозатвора, мм	75

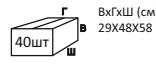

Брутто: 11,52 кг

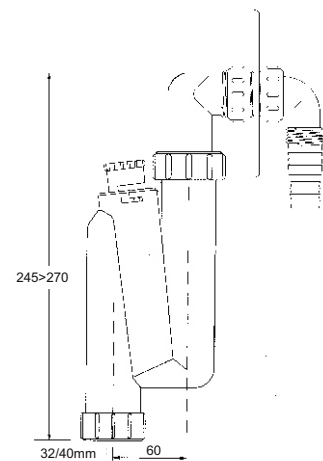
Материал - полипропилен
Индивидуальная упаковка - пластиковый пакет

48



HCWM50V

Код товара HCWM50V**Сифон трубный S-образный для слива бытовой техники с вентиляционным клапаном и металлической декоративной накладкой; вертикальный выход**

выход, мм	50/40
пропускная способность, л/мин	64
высота гидрозатвора, мм	50

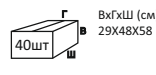

Брутто: 11,76 кг

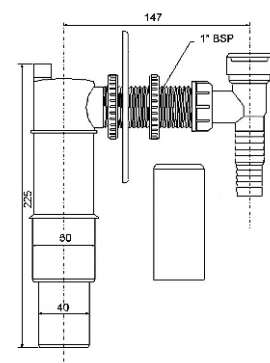
Материал - полипропилен
Индивидуальная упаковка - пластиковый пакет



49



5258

Код товара **5258****Сифон трубный P-образный без выпуска и нерегулируемой высотой**

ввод	2"
выход, мм	50
пропускная способность, л/мин	65
высота гидрозатвора, мм	70

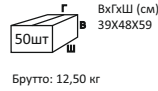
ВхГхШ (см)
39X48X59

Брутто: 12,50 кг

Материал - полипропилен

Индивидуальная упаковка - пластиковый пакет

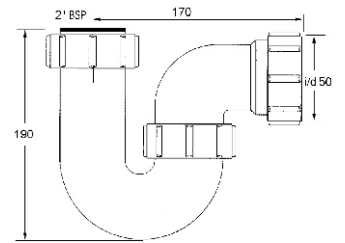

50



5259

Код товара **5259****Сифон трубный P-образный без выпуска**

ввод	2"
выход, мм	50
пропускная способность, л/мин	65
высота гидрозатвора, мм	70

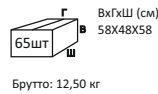
ВхГхШ (см)
58X48X58

Брутто: 12,50 кг

Материал - полипропилен

Индивидуальная упаковка - пластиковый пакет

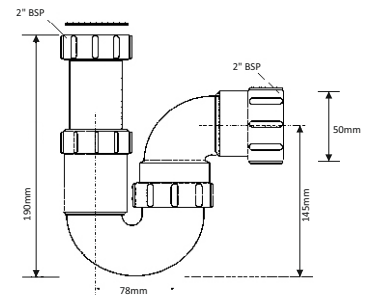

51



5259S

Код товара **5259S****Сифон трубный P/S-образный без выпуска, неразборный с универсальной отводной трубой**

ввод	2"
выход, мм	50
пропускная способность, л/мин	65
высота гидрозатвора, мм	70

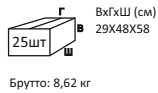
ВхГхШ (см)
29X48X58

Брутто: 8,62 кг

Материал - полипропилен

Индивидуальная упаковка - пластиковый пакет

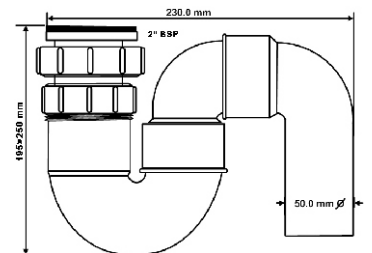

52



5259Z

Код товара **5259Z****Сифон трубный P/S-образный без выпуска с универсальной отводной трубой**

ввод	2"
выход, мм	50
пропускная способность, л/мин	65
высота гидрозатвора, мм	80

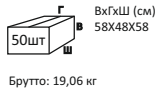
ВхГхШ (см)
58X48X58

Брутто: 19,06 кг

Материал - полипропилен

Индивидуальная упаковка - пластиковый пакет

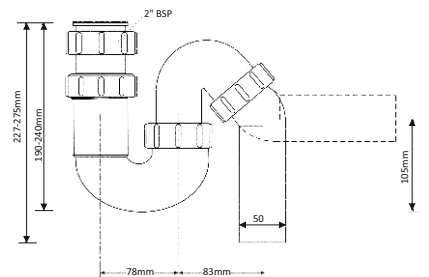

53



5259W

Код товара **5259W****Сифон трубный P-образный без выпуска с адаптором под углом для слива бытовой техники**

ввод	2"
выход, мм	50
пропускная способность, л/мин	65
высота гидрозатвора, мм	70

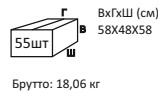
ВхГхШ (см)
58X48X58

Брутто: 18,06 кг

Материал - полипропилен

Индивидуальная упаковка - пластиковый пакет

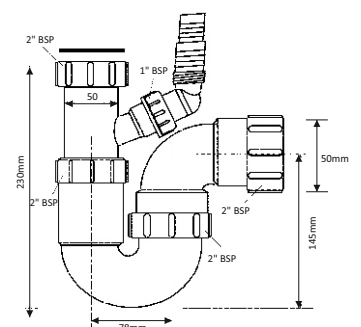



1

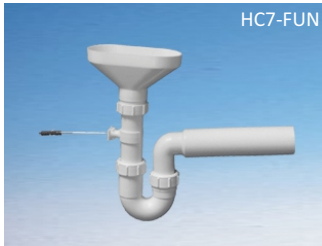

HC7-FUN

Код товара **HC7-FUN**

Сифон трубный P-образный для разрыва потока/струи с овальной приемной воронкой (170ммx85мм) и горизонтальной отводной трубой; в комплекте крепеж к стене

ввод	1 1/2"
выход, мм	40/50
пропускная способность, л/мин	80
высота гидрозатвора, мм	70

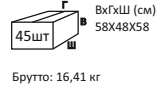

Брутто: 16,41 кг

Материал - полипропилен
Индивидуальная упаковка - пластиковый пакет

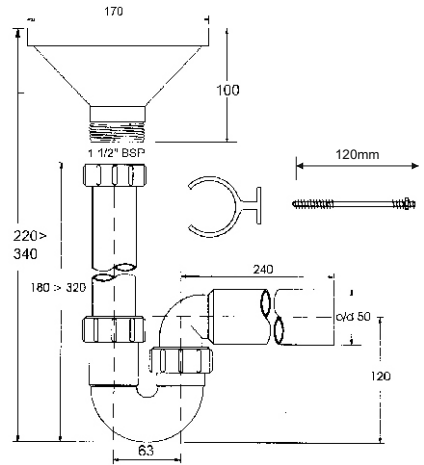

2



HC740FUN

Код товара **HC740FUN**

Сифон трубный P-образный для разрыва потока/струи с овальной приемной воронкой (170ммx85мм) и горизонтальной отводной трубой; в комплекте крепеж к стене

ввод	1 1/2"
выход, мм	40
пропускная способность, л/мин	52
высота гидрозатвора, мм	70

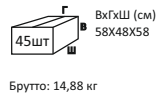

Брутто: 14,88 кг

Материал - полипропилен
Индивидуальная упаковка - пластиковый пакет

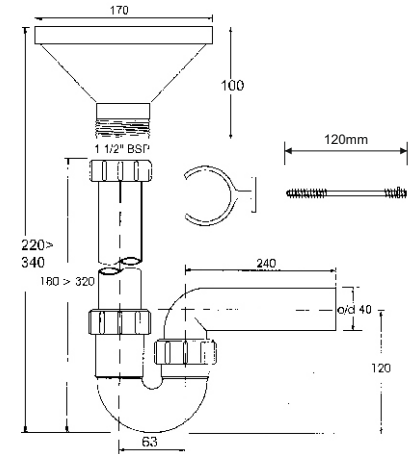

3



HC8-FUN

Код товара **HC8-FUN**

Сифон трубный P/S-образный для разрыва потока/струи с овальной приемной воронкой (170ммx85мм) и универсальной отводной трубой; в комплекте крепеж к стене

ввод	1 1/2"
выход, мм	40/50
пропускная способность, л/мин	50
высота гидрозатвора, мм	80

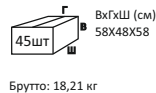

Брутто: 18,21 кг

Материал - полипропилен
Индивидуальная упаковка - пластиковый пакет

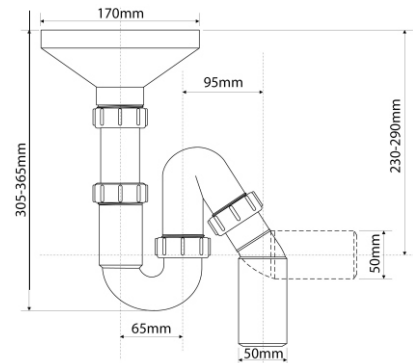

4



HC840FUN

Код товара **HC840FUN**

Сифон трубный P/S-образный для разрыва потока/струи с овальной приемной воронкой (170ммx85мм) и универсальной отводной трубой; в комплекте крепеж к стене

ввод	1 1/2"
выход, мм	40
пропускная способность, л/мин	40
высота гидрозатвора, мм	80

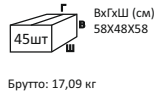

Брутто: 17,09 кг

Материал - полипропилен
Индивидуальная упаковка - пластиковый пакет

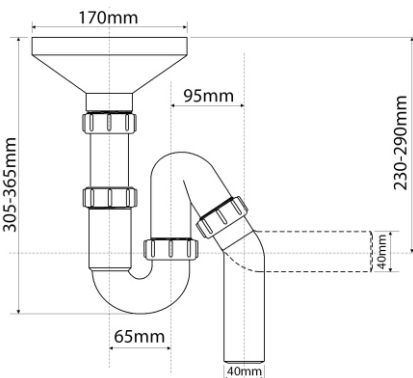

5
6FWM-32
FWM-40**Код товара FWM-32****Сифон бутылочный для разрыва потока/струи с приемной воронкой; вертикальный выход**

вход	1 1/2"
выход, мм	32
пропускная способность, л/мин	50
высота гидрозатвора, мм	50

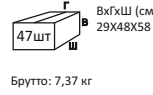

Брутто: 7,37 кг

Материал - полипропилен
Индивидуальная упаковка - пластиковый пакет**Код товара FWM-40****Сифон бутылочный для разрыва потока/струи с приемной воронкой; вертикальный выход**

вход	1 1/2"
выход, мм	40
пропускная способность, л/мин	60
высота гидрозатвора, мм	50

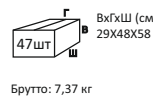

Брутто: 7,37 кг

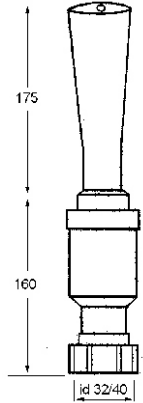
Материал - полипропилен
Индивидуальная упаковка - пластиковый пакет

7



DRIPCUP-L-50GR

Код товара DRIPCUP-L-50GR**Овальная приемная воронка; цвет - серый**

размеры, мм	265 x 110
выход, мм	50

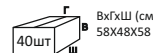

Брутто: 17,56 кг

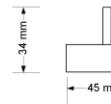
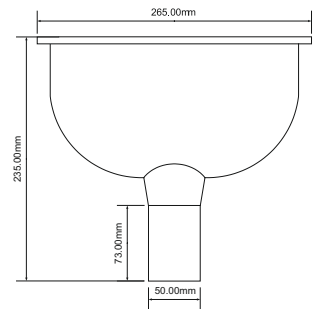
Материал - полипропилен
Индивидуальная упаковка - пластиковый пакет

8



FUNNEL-B

Код товара FUNNEL-B**Овальная приемная воронка**

размеры, мм	170 x 85
выход	1 1/2"

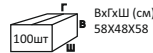

Брутто: 9,25 кг

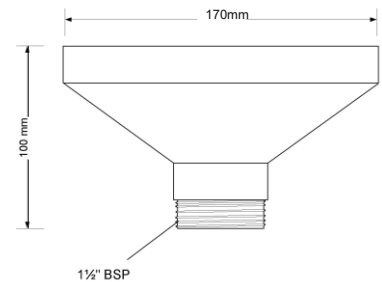
Материал - полипропилен
Индивидуальная упаковка - пластиковый пакет

9



FUNNEL-C

Код товара FUNNEL-C**Круглая приемная воронка; цвет - черный**

диаметр, мм	101
выход	1 1/2"

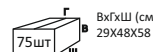

Брутто: 9,00 кг

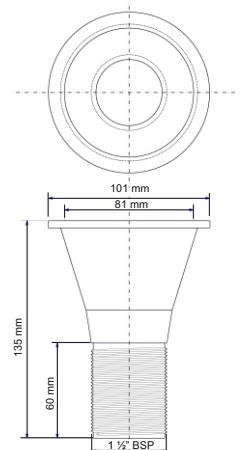
Материал - полипропилен
Индивидуальная упаковка - пластиковый пакет



1
2
3

Код товара **AS7N-30**

Вставка

вход	1 1/2"
выход, мм	32

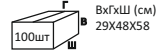

Брутто: 8,40 кг

Материал - полипропилен
Индивидуальная упаковка - пластиковый пакет, по 5 штук

Код товара **AST7N-30**

Вставка

вход	1 1/2"
выход, мм	32

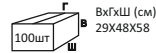

Брутто: 9,62 кг

Материал - полипропилен
Индивидуальная упаковка - пластиковый пакет, по 5 штук

Код товара **AT7N-30**

Вставка

вход	1 1/2"
выход, мм	40

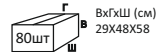

Брутто: 9,09 кг

Материал - полипропилен
Индивидуальная упаковка - пластиковый пакет, по 5 штук



AS7N-30
AST7N-30
AT7N-30

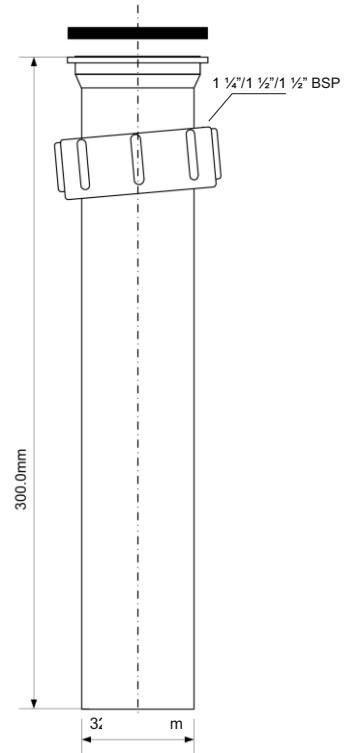

4
5
6

Код товара **TEE1**

Вставка с адаптером под углом для слива бытовой техники; высота 80 мм

вход	1 1/2"
выход, мм	32

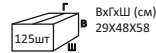

Брутто: 10,50 кг

Материал - полипропилен
Индивидуальная упаковка - пластиковый пакет

Код товара **TEE2**

Вставка с адаптером под углом для слива бытовой техники; высота 80 мм

вход	1 1/2"
выход, мм	32

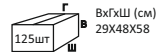

Брутто: 10,50 кг

Материал - полипропилен
Индивидуальная упаковка - пластиковый пакет



TEE1
TEE2
TEE3

Код товара **TEE3**

Вставка с адаптером под углом для слива бытовой техники; высота 80 мм

вход	1 1/2"
выход, мм	40

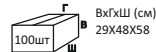

Брутто: 10,12 кг

Материал - полипропилен
Индивидуальная упаковка - пластиковый пакет

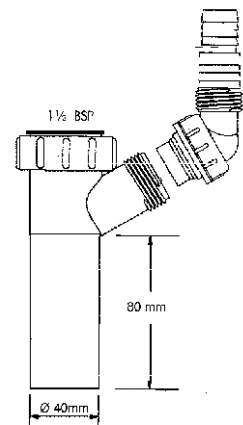
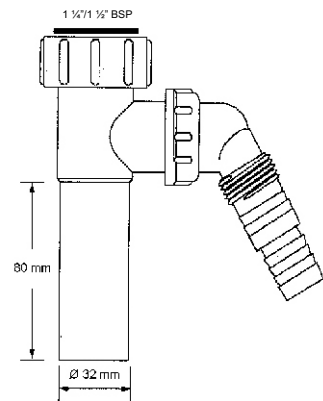



7



TEE3-240

Код товара **TEE3-240**

Вставка с адаптером под углом для слива бытовой техники; высота 180мм

вход	1 1/2"
выход, мм	40

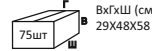

Брутто: 10,12 кг

Материал - полипропилен
Индивидуальная упаковка - пластиковый пакет

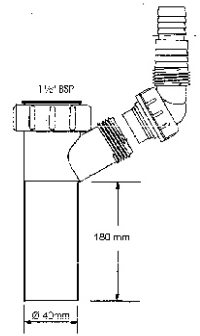

8



TEE4

Код товара **TEE4**

Вставка с 2-мя адаптерами под углом для слива бытовой техники; высота 80мм

вход	1 1/2"
выход, мм	40

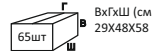

Брутто: 9,25 кг

Материал - полипропилен
Индивидуальная упаковка - пластиковый пакет

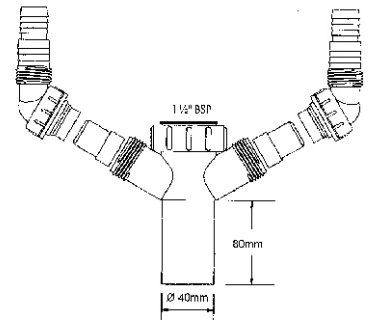

9



TEE4-240

Код товара **TEE4-240**

Вставка с 2-мя адаптерами под углом для слива бытовой техники; высота 180мм

вход	1 1/2"
выход, мм	40

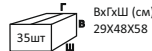

Брутто: 6,44 кг

Материал - полипропилен
Индивидуальная упаковка - пластиковый пакет

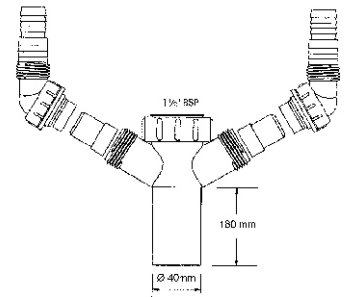

10



GWAL-CB

Код товара **GWAL-CB**

Удлинитель для выпуска; высота 55мм; цвет - хром

вход	1 1/4"
выход	1 1/4"

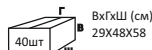

Брутто: 8,50 кг

Материал - латунь
Индивидуальная упаковка - пластиковый пакет

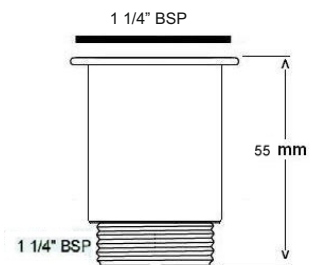

11



GWAS-CB

Код товара **GWAS-CB**

Удлинитель для выпуска; высота 30мм; цвет - хром

вход	1 1/4"
выход	1 1/4"

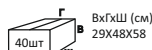

Брутто: 7,30 кг

Материал - латунь
Индивидуальная упаковка - пластиковый пакет

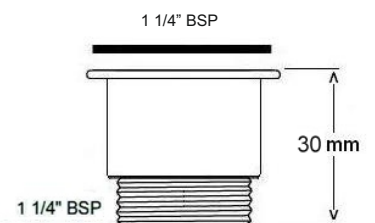



12



STALK-125-CPB

Код товара **STALK-125-CPB****Вставка; высота 125 мм; цвет - хром**

вход	1 ¼"
выход, мм	32

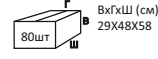

Брутто: 9,89 кг

Материал - латунь
Индивидуальная упаковка - пластиковый пакет

Еще доступны цвета:



STALK-125-PVD
ЗОЛОТО

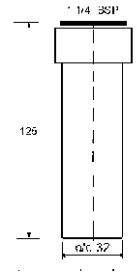

13

Код товара **STALK-300A****Вставка; высота 125 мм; цвет - хром**

вход	1 ¼"
выход, мм	32

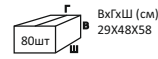

Брутто: 9,89 кг

Материал - латунь
Индивидуальная упаковка - пластиковый пакет

14

Код товара **STALK-300-CPB****Вставка; высота 125 мм; цвет - хром**

вход	1 ¼"
выход, мм	32

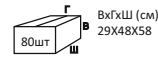

Брутто: 9,89 кг

Материал - латунь
Индивидуальная упаковка - пластиковый пакет

15

Код товара **STALK-300-СВ****Вставка; высота 125 мм; цвет - хром**

вход	1 ¼"
выход, мм	32

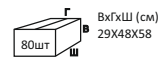

Брутто: 9,89 кг

Материал - латунь
Индивидуальная упаковка - пластиковый пакет



McALPINE

2 Выпуски и переливы

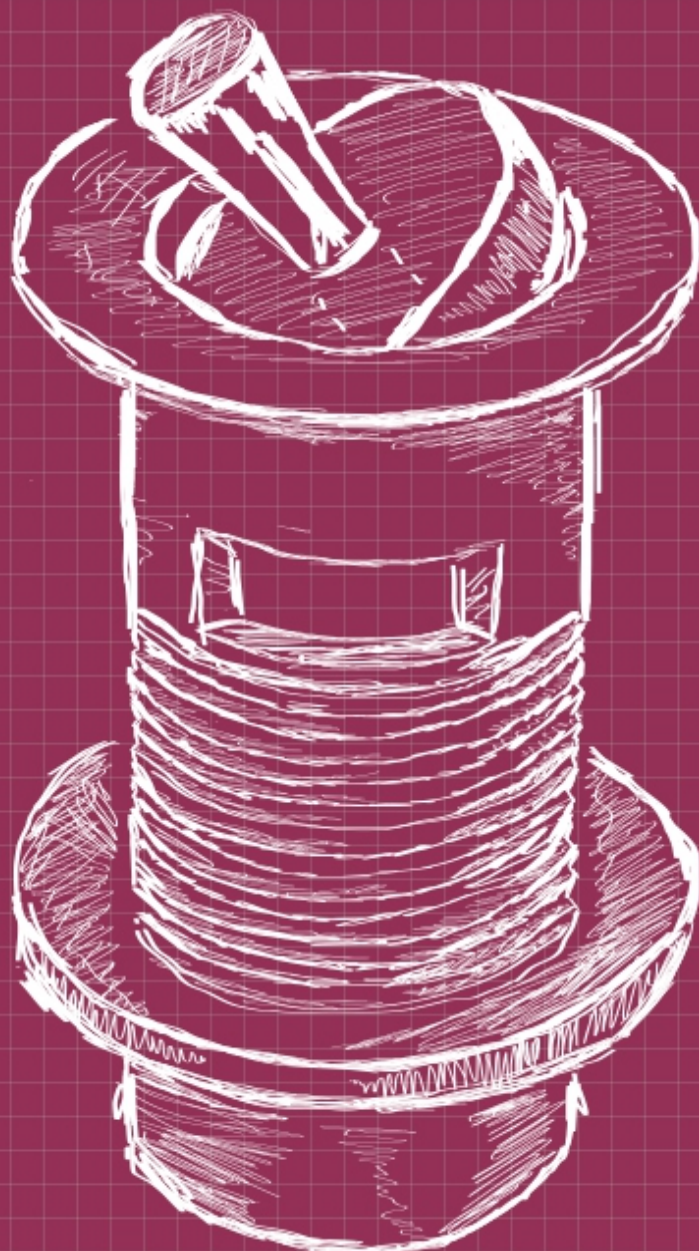

2 Выпуски и переливы



1



MRWW1

Код товара **MRWW1**

Выпуск с пробкой

выход	1 1/4"
решетка выпуска, мм	60, нерж.сталь
соединительный винт	M6 x 75 мм

Материал - полипропилен
Индивидуальная упаковка - пластиковый пакет



ВхГхШ (см)
29x48x58

Брутто: 19,62 кг

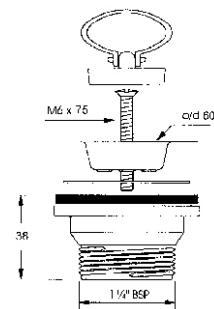

2



MRWW1CH-CB

Код товара **MRWW1CH-CB**

Выпуск с пробкой и цепочкой

выход	1 1/4"
решетка выпуска, мм	60, нерж.сталь
соединительный винт	M6 x 60 мм

Материал - латунь
Индивидуальная упаковка - пластиковый пакет

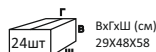

ВхГхШ (см)
29x48x58

Брутто: 4,12 кг

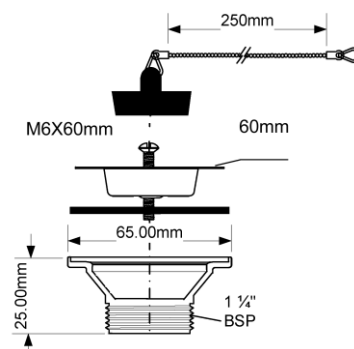

Еще доступны цвета:



MRWW1CH-AB

античная
бронза

3



MRWW2

Код товара **MRWW2**

Выпуск с пробкой

выход	1 1/4"
решетка выпуска, мм	70, нерж.сталь
соединительный винт	M6 x 50 мм

Материал - полипропилен
Индивидуальная упаковка - пластиковый пакет

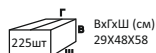

ВхГхШ (см)
29x48x58

Брутто: 16,87 кг

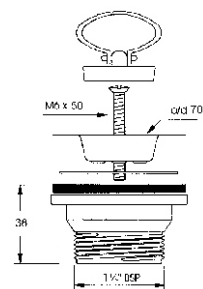

4



MRWW2-32

Код товара **MRWW2-32**

Выпуск с пробкой

выход	32мм
решетка выпуска, мм	70, нерж.сталь
соединительный винт	M6 x 75 мм

Материал - полипропилен
Индивидуальная упаковка - пластиковый пакет

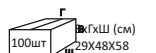

ВхГхШ (см)
29x48x58

Брутто: 8,62 кг

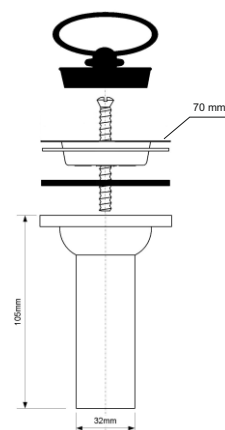

5

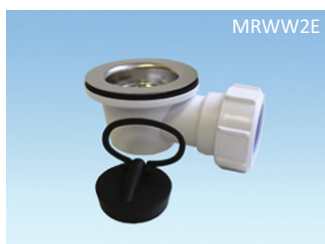

MRWW2E

Код товара **MRWW2E**

Выпуск с пробкой; выход горизонтальный

выход	1 1/4"/32мм
решетка выпуска, мм	70, нерж.сталь
соединительный винт	M6 x 30 мм

Материал - полипропилен
Индивидуальная упаковка - пластиковый пакет

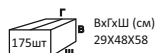

ВхГхШ (см)
29x48x58

Брутто: 18,97 кг

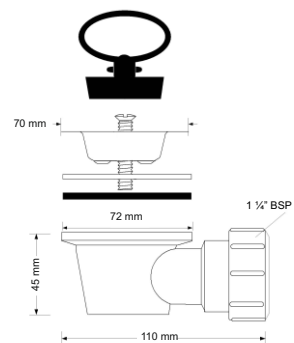



6



MRWW3

Код товара **MRWW3**

Выпуск с пробкой

выход	1 1/4"
решетка выпуска, мм	85, нерж. сталь
соединительный винт	M6 x 50 мм

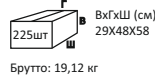

Материал - полипропилен
Индивидуальная упаковка - пластиковый пакет

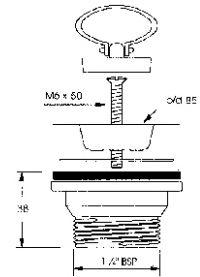

7



BW1

Код товара **BW1**

Выпуск с переливом, контргайкой и черной пробкой под цепочку; высота 90мм; цвет - хром

выход	1 1/4"
решетка выпуска, мм	60

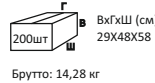

Материал - АБС
Индивидуальная упаковка - пластиковый пакет

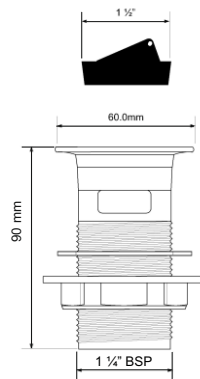

8



BW1A

Код товара **BW1A**

Выпуск без перелива с контргайкой и черной пробкой под цепочку; высота 90мм; цвет - хром

выход	1 1/4"
решетка выпуска, мм	60

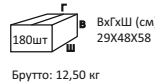

Материал - АБС
Индивидуальная упаковка - пластиковый пакет

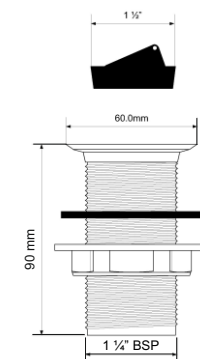

9



BW1H

Код товара **BW1H**

Выпуск с переливом, контргайкой и черной пробкой с круглым держателем; высота 90мм; цвет - хром

выход	1 1/4"
решетка выпуска, мм	60

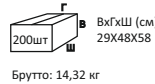

Материал - АБС
Индивидуальная упаковка - пластиковый пакет

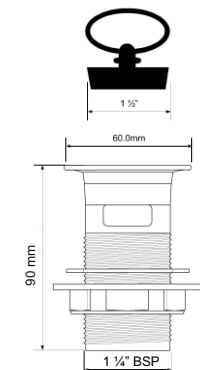

10



BW1AH

Код товара **BW1AH**

Выпуск без перелива с контргайкой и черной пробкой с круглым держателем; высота 90мм; цвет - хром

выход	1 1/4"
решетка выпуска, мм	60

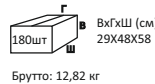

Материал - АБС
Индивидуальная упаковка - пластиковый пакет

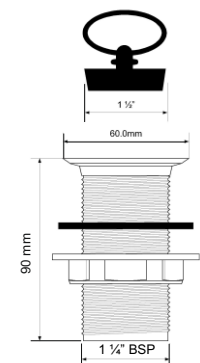



11



BSW1

Код товара **BSW1**

Выпуск с переливом, контргайкой и черной пробкой под цепочку; высота 90мм

выход $1 \frac{1}{4}''$
решетка выпуска, мм 60, нерж.сталь

150шт В ВхГхШ (см) 29X48X58

Брутто: 11,92 кг

Материал - полипропилен
Индивидуальная упаковка - пластиковый пакет

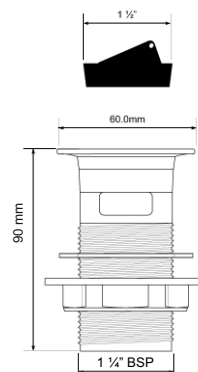

12



BSW2

Код товара **BSW2**

Выпуск без перелива с контргайкой и черной пробкой под цепочку; высота 90мм

выход $1 \frac{1}{4}''$
решетка выпуска, мм 60, нерж.сталь

150шт В ВхГхШ (см) 29X48X58

Брутто: 11,62 кг

Материал - полипропилен
Индивидуальная упаковка - пластиковый пакет

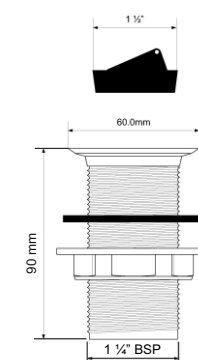

13



BSW1H

Код товара **BSW1H**

Выпуск с переливом, контргайкой и черной пробкой с круглым держателем; высота 90мм

выход $1 \frac{1}{4}''$
решетка выпуска, мм 60, нерж.сталь

150шт В ВхГхШ (см) 29X48X58

Брутто: 12,13 кг

Материал - полипропилен
Индивидуальная упаковка - пластиковый пакет

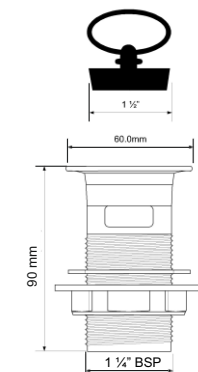

14



BSW2H

Код товара **BSW2H**

Выпуск без перелива с контргайкой и черной пробкой с круглым держателем; высота 90мм

выход $1 \frac{1}{4}''$
решетка выпуска, мм 60, нерж.сталь

150шт В ВхГхШ (см) 29X48X58

Брутто: 12,00 кг

Материал - полипропилен
Индивидуальная упаковка - пластиковый пакет

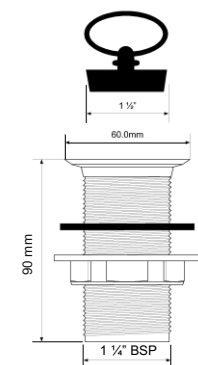

15



CW1

Код товара **CW1**

Выпуск с переливом, контргайкой и хромированной пробкой под цепочку; высота 90мм; цвет - хром

выход $1 \frac{1}{4}''$
решетка выпуска, мм 60, нерж.сталь

200шт В ВхГхШ (см) 29X48X58

Брутто: 14,83 кг

Материал - АБС
Индивидуальная упаковка - пластиковый пакет

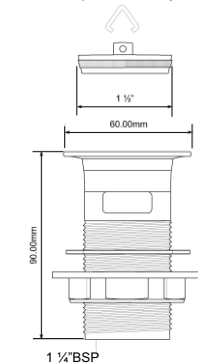



16



CW1A

Код товара **CW1A**

Выпуск без перелива с конtringайкой и хромированной пробкой под цепочку; высота 90мм; цвет - хром

выход	1 1/4"
решетка выпуска, мм	60, нерж.сталь

Материал - АБС
Индивидуальная упаковка - пластиковый пакет

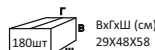

Брутто: 11,92 кг

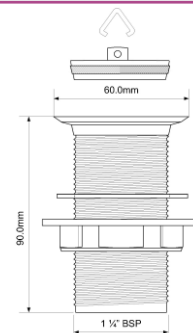

17



CW1H

Код товара **CW1H**

Выпуск с переливом, конtringайкой и хромированной пробкой с круглым держателем; высота 90мм; цвет - хром

выход	1 1/4"
решетка выпуска, мм	60, нерж.сталь

Материал - АБС
Индивидуальная упаковка - пластиковый пакет

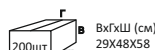

Брутто: 11,52 кг

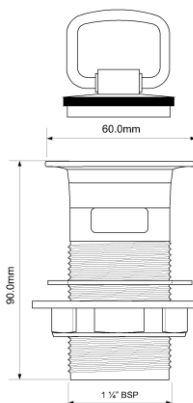

18



CW1AH

Код товара **CW1AH**

Выпуск без перелива с конtringайкой и хромированной пробкой с круглым держателем; высота 90мм; цвет - хром

выход	1 1/4"
решетка выпуска, мм	60, нерж.сталь

Материал - АБС
Индивидуальная упаковка - пластиковый пакет

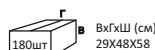

Брутто: 12,10 кг

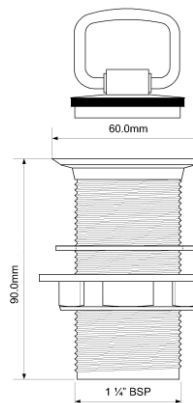

19



BW60SPH-CB

Код товара **BW60SPH-CB**

Выпуск с переливом, конtringайкой и вращающейся пробкой с ручкой; высота 90мм; цвет - хром

выход	1 1/4"
решетка выпуска, мм	60

Материал - латунь
Индивидуальная упаковка - картонная коробка

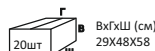

Брутто: 10,08 кг

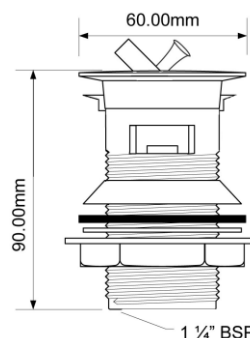

20



CW60SP-CB

Код товара **CW60SP-CB**

Выпуск с переливом, конtringайкой и вращающейся пробкой; высота 90мм; цвет - хром

выход	1 1/4"
решетка выпуска, мм	60

Материал - латунь
Индивидуальная упаковка - картонная коробка

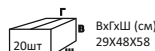

Брутто: 10,58 кг

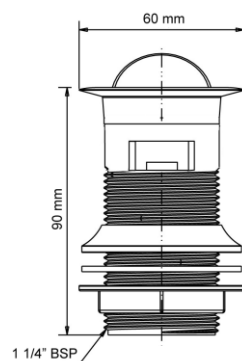



21



DW60-CB

Код товара **DW60-CB****Выпуск с переливом, контргайкой, без пробки; высота 90мм; цвет - хром**

выход	1 1/4"
решетка выпуска/"грибок", мм	60/60

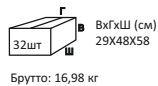

Брутто: 16,98 кг

Материал - латунь
Индивидуальная упаковка - картонная коробка

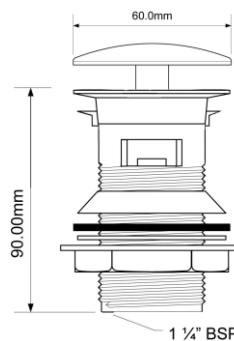

22



DWU60-CB

Код товара **DWU60-CB****Выпуск с контргайкой, без перелива и пробки; высота 90мм; цвет - хром**

выход	1 1/4"
решетка выпуска/"грибок", мм	60/60

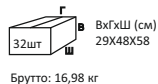

Брутто: 16,98 кг

Материал - латунь
Индивидуальная упаковка - картонная коробка

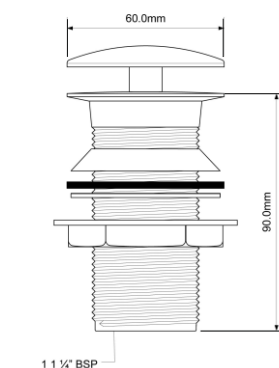

23



DECDW-CB

Код товара **DECDW-CB****Выпуск без пробки; высота 220мм; цвет - хром**

выход, мм	32
решетка выпуска/"грибок", мм	60/60
соединительный болт	M12 x 70мм

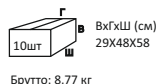

Брутто: 8,77 кг

Материал - латунь
Индивидуальная упаковка - картонная коробка

Еще доступны цвета:

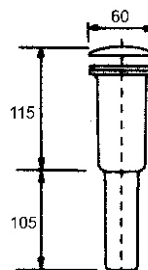
**DECDWPVD**
золото**DECDW-SN**
сатиновый
никель

24



DECPU-CB

Код товара **DECPU-CB****Выпуск с пробкой тип- "донный клапан"; высота 220мм; цвет - хром**

выход, мм	32
решетка выпуска/"грибок", мм	60/60
соединительный болт	M12 x 35мм M12 x 70мм

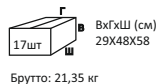

Брутто: 21,35 кг

Материал - латунь
Индивидуальная упаковка - картонная коробка

Еще доступны цвета:

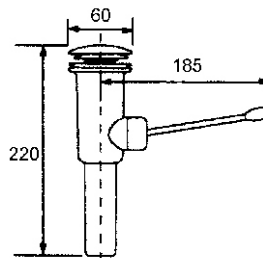
**DECPU-PVD**
золото**DECPU-SN**
сатиновый
никель



25



GWAL-CB

Код товара **GWAL-CB**

Удлинитель для выпуска; высота 55мм; цвет - хром

вход	1 1/4"
выход	1 1/4"

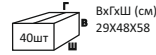

Брутто: 8,50 кг

Материал - латунь
Индивидуальная упаковка - картонная коробка

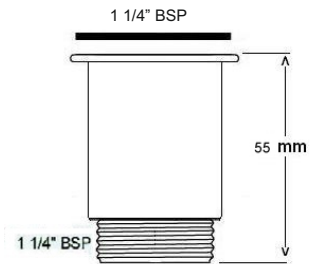

26



GWAS-CB

Код товара **GWAS-CB**

Удлинитель для выпуска; высота 30мм; цвет - хром

вход	1 1/4"
выход	1 1/4"

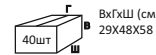

Брутто: 7,30 кг

Материал - латунь
Индивидуальная упаковка - пластиковый пакет

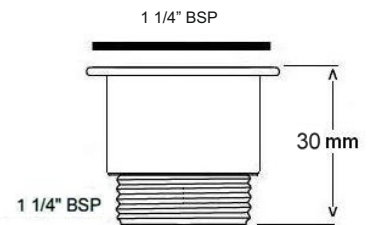

27



STALK-125-CPB

Код товара **STALK-125-CPB**

Вставка; высота 125мм; цвет - хром

вход	1 1/4"
выход, мм	32

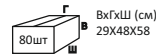

Брутто: 9,89 кг

Материал - латунь
Индивидуальная упаковка - пластиковый пакет

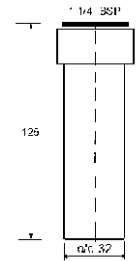

Еще доступны цвета:



STALK-125-PVD
золото



1



MRSKW1

Код товара **MRSKW1**

Выпуск с пробкой

выход	1 1/2"
решетка выпуска, мм	60, нерж.сталь
соединительный винт	M6 x 75 мм

Материал - полипропилен
Индивидуальная упаковка - пластиковый пакет

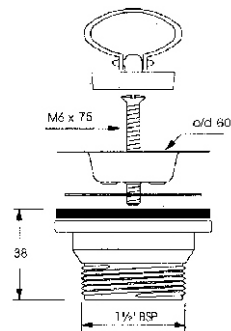
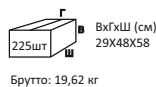

2



MRSKW2

Код товара **MRSKW2**

Выпуск с пробкой

выход	1 1/2"
решетка выпуска, мм	70, нерж.сталь
соединительный винт	M6 x 75 мм

Материал - полипропилен
Индивидуальная упаковка - пластиковый пакет

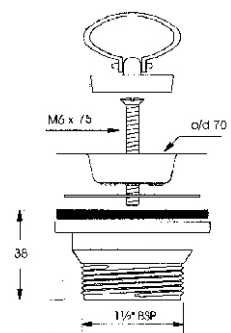
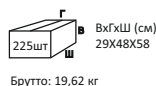

3



MRSKW2E-40

Код товара **MRSKW2E-40**

Выпуск с пробкой; выход горизонтальный

выход, мм	40
решетка выпуска, мм	70, нерж.сталь
соединительный винт	M6 x 40 мм

Материал - полипропилен
Индивидуальная упаковка - пластиковый пакет

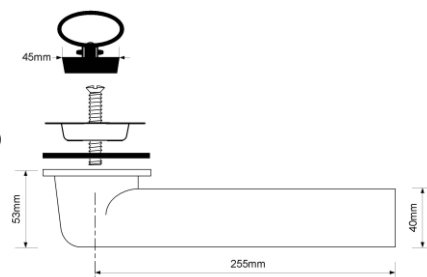
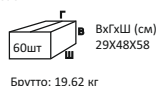

4



MRSKW3

Код товара **MRSKW3**

Выпуск со съёмной фильтрующей решеткой-пробкой; высота 65 мм

выход	1 1/2"
решетка выпуска, мм	70, нерж.сталь
соединительный болт	M12 x 28,5 мм

Материал - полипропилен
Индивидуальная упаковка - пластиковый пакет

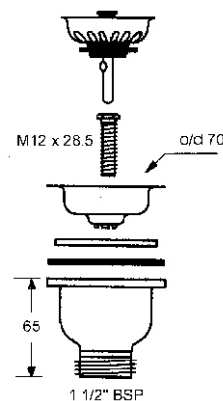
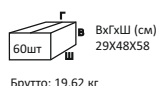

Еще доступны цвета:



MRSKW3-AB
античная бронза



5



MRSKW3-55

Код товара **MRSKW3-55****Выпуск со съёмной фильтрующей решеткой-пробкой; высота 65 мм**

выход	1 1/2"
решетка выпуска, мм	70, нерж.сталь
соединительный болт	M12 x 55 мм

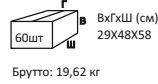

Материал - полипропилен
Индивидуальная упаковка - пластиковый пакет

Еще доступны цвета:



MRSKW3-AB-55
античная бронза

6



MRSKW4

Код товара **MRSKW4****Выпуск с пробкой**

выход	1 1/2"
решетка выпуска, мм	85, нерж.сталь
соединительный винт	M6 x 40 мм

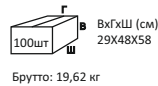

Материал - полипропилен
Индивидуальная упаковка - пластиковый пакет

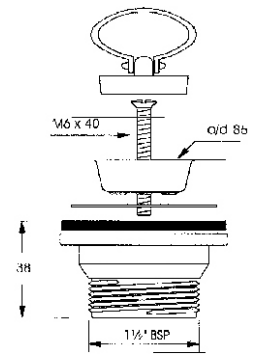

7



MRSKW5

Код товара **MRSKW5****Выпуск со съёмной фильтрующей решеткой-пробкой; высота 70 мм**

выход	1 1/2"
решетка выпуска, мм	85, нерж.сталь
соединительный болт	M12 x 35 мм

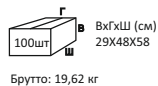

Материал - полипропилен
Индивидуальная упаковка - пластиковый пакет

Еще доступны цвета:



MRSKW5G
золото



MRSKW5-AB
античная бронза

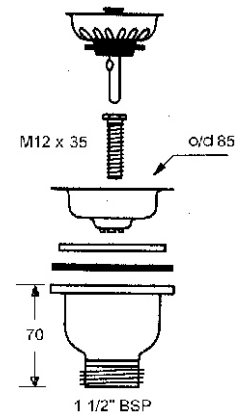

8



MRSKW5

Код товара **MRSKW5-55****Выпуск со съёмной фильтрующей решеткой-пробкой; высота 70 мм**

выход	1 1/2"
решетка выпуска, мм	85, нерж.сталь
соединительный болт	M12 x 55 мм

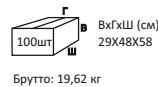

Материал - полипропилен
Индивидуальная упаковка - пластиковый пакет

Еще доступны цвета:



MRSKW5G-55
золото



MRSKW5-AB-55
античная бронза



9



MRSKW6

Код товара MRSKW6**Выпуск с пробкой**

выход	1 1/2"
решетка выпуска, мм	113, нерж.сталь
соединительный винт	M6 x 40 мм

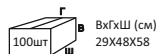
ВхГхШ (см)
29X48X58

Брутто: 19,62 кг

Материал - полипропилен
Индивидуальная упаковка - пластиковый пакет

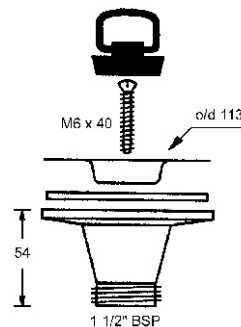

10



MRSKW7

Код товара MRSKW7**Выпуск со съёмной фильтрующей решеткой-пробкой; высота 70 мм**

выход	1 1/2"
решетка выпуска, мм	113, нерж.сталь
соединительный болт	M12 x 35 мм

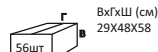
ВхГхШ (см)
29X48X58

Брутто: 19,62 кг

Материал - полипропилен
Индивидуальная упаковка - картонная коробка

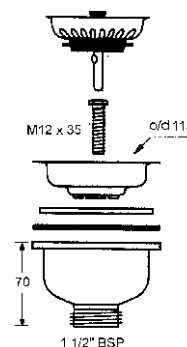

Еще доступны цвета:

**MRSKW7G**
золото**MRSKW7-AB**
античная бронза

11



MRSKW7

Код товара MRSKW7-55**Выпуск со съёмной фильтрующей решеткой-пробкой; высота 70 мм**

выход	1 1/2"
решетка выпуска, мм	113, нерж.сталь
соединительный болт	M12 x 55 мм

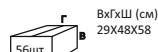
ВхГхШ (см)
29X48X58

Брутто: 19,62 кг

Материал - полипропилен
Индивидуальная упаковка - картонная коробка

Еще доступны цвета:

**MRSKW7G-55**
золото**MRSKW7-AB-55**
античная бронза

12



MRSKW7E

Код товара MRSKW7E**Выпуск со съёмной фильтрующей решеткой-пробкой; высота 90 мм; выход горизонтальный**

выход	1 1/2" / 40 мм
решетка выпуска, мм	113, нерж.сталь
соединительный болт	M12 x 35

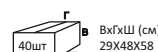
ВхГхШ (см)
29X48X58

Брутто: 19,62 кг

Материал - полипропилен
Индивидуальная упаковка - пластиковый пакет

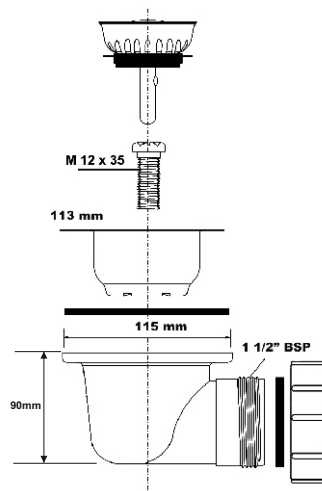



13



MRSKW7CL

Код товара **MRSKW7CL**

Выпуск со съёмной фильтрующей решеткой-пробкой тип- "кнопка"(нержавейка с пластиком); высота 81,5 мм

выход	1 1/2"
решетка выпуска, мм	113, нерж.сталь
соединительный болт	M12 x 35 мм

56шт В ВхГхШ (см) 29X48X58
Брутто: 14,84 кг

Материал - полипропилен
Индивидуальная упаковка - картонная коробка

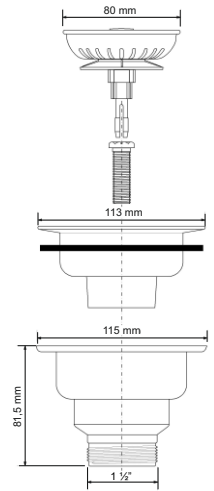

14



MRSKW7ST

Код товара **MRSKW7ST**

Выпуск со съёмной фильтрующей решеткой-пробкой (нержавейка с пластиком); высота 70 мм

выход	1 1/2"
решетка выпуска, мм	113, нерж.сталь
соединительный болт	M12 x 35 мм

56шт В ВхГхШ (см) 29X48X58
Брутто: 14,84 кг

Материал - полипропилен
Индивидуальная упаковка - картонная коробка

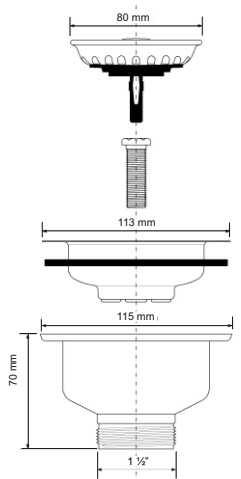

15
16
17



MRSKW1-WM
MRSKW2-WM
MRSKW3-WM

Код товара **MRSKW1-WM**

Выпуск с пробкой и 2-мя адаптерами под углом для слива бытовой техники

выход	1 1/2"
решетка выпуска, мм	60, нерж.сталь
соединительный винт	M6 x 75 мм

100шт В ВхГхШ (см) 29X48X58
Брутто: 14,62 кг

Материал - полипропилен
Индивидуальная упаковка - пластиковый пакет

Код товара **MRSKW2-WM**

Выпуск с пробкой и 2-мя адаптерами под углом для слива бытовой техники

выход	1 1/2"
решетка выпуска, мм	70, нерж.сталь
соединительный винт	M6 x 75 мм

100шт В ВхГхШ (см) 29X48X58
Брутто: 15,12 кг

Материал - полипропилен
Индивидуальная упаковка - пластиковый пакет

Код товара **MRSKW4-WM**

Выпуск с пробкой и 2-мя адаптерами под углом для слива бытовой техники

выход	1 1/2"
решетка выпуска, мм	85, нерж.сталь
соединительный винт	M6 x 75 мм

100шт В ВхГхШ (см) 29X48X58
Брутто: 16,12 кг

Материал - полипропилен
Индивидуальная упаковка - пластиковый пакет

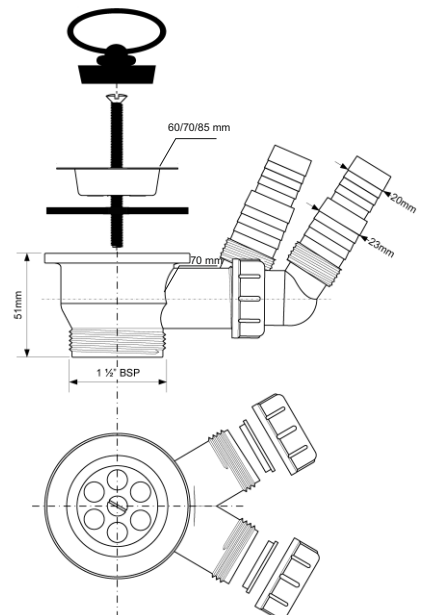



1



MRSKW4-2

Код товара **MRSKW4-2****Выпуск с пробкой под цепочку**

выход	2"
решетка выпуска, мм	85, нерж.сталь
соединительный винт	M6 x 36 мм

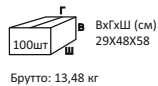

Брутто: 13,48 кг

Материал - полипропилен
Индивидуальная упаковка - пластиковый пакет

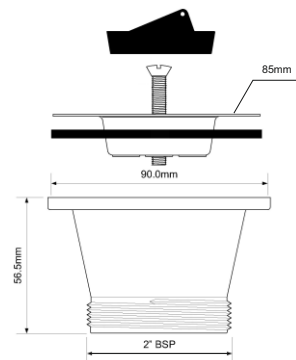

2



MRSKW4-2H

Код товара **MRSKW4-2H****Выпуск с хромированной пробкой (круглый держатель)**

выход	2"
решетка выпуска, мм	85, нерж.сталь
соединительный винт	M6 x 36 мм

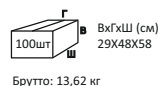

Брутто: 13,62 кг

Материал - полипропилен
Индивидуальная упаковка - пластиковый пакет

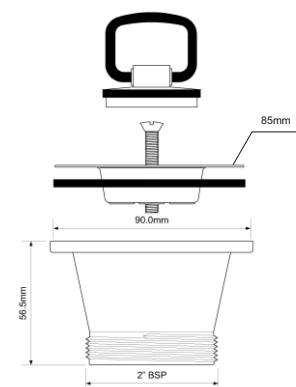

3



MRSKW5E-50

Код товара **MRSKW5E-50****Выпуск со съёмной фильтрующей решеткой-пробкой; высота 65 мм; выход горизонтальный**

выход	2"/50мм
решетка выпуска, мм	85, нерж.сталь
соединительный болт	M12 x 35 мм

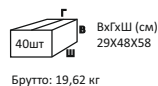

Брутто: 19,62 кг

Материал - полипропилен
Индивидуальная упаковка - пластиковый пакет

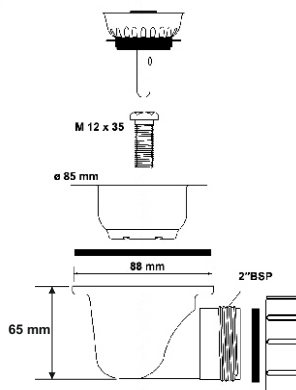

4



MRSKW7-2

Код товара **MRSKW7-2****Выпуск со съёмной фильтрующей решеткой-пробкой; высота 70 мм**

выход	2"
решетка выпуска, мм	113, нерж.сталь
соединительный болт	M12 x 35 мм

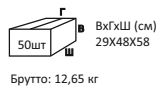

Брутто: 12,65 кг

Материал - полипропилен
Индивидуальная упаковка - картонная коробка

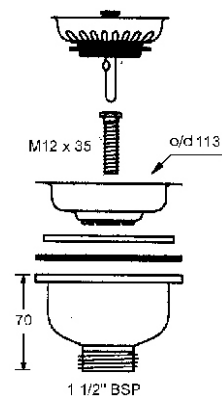



1



Код товара **CW50-CB**

Выпуск с пробкой тип - "кнопка", контргайкой и переливом; высота 90мм; цвет - хром

ВЫХОД 1 1/4"
решетка выпуска/пробка, мм 60/50

32шт ВхГхШ (см) 29X48X58
Брутто: 15,35 кг

Материал - металл
Индивидуальная упаковка - картонная коробка

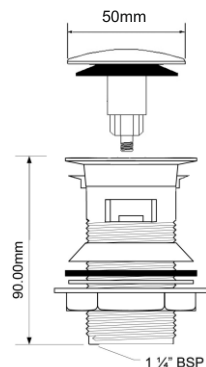

2



Код товара **CWU50-CB**

Выпуск с пробкой тип - "кнопка", контргайкой, без перелива; высота 90мм; цвет - хром

ВЫХОД 1 1/2"
решетка выпуска/пробка, мм 60/50

32шт ВхГхШ (см) 29X48X58
Брутто: 15,35 кг

Материал - металл
Индивидуальная упаковка - картонная коробка

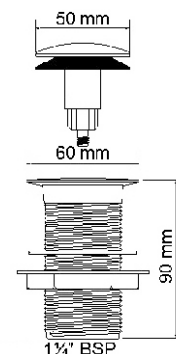

3



Код товара **CWU50-70CB**

Выпуск с пробкой тип - "кнопка", контргайкой, без перелива; высота 70мм; цвет - хром

ВЫХОД 1 1/2"
решетка выпуска/пробка, мм 60/50

32шт ВхГхШ (см) 29X48X58
Брутто: 14,74 кг

Материал - металл
Индивидуальная упаковка - картонная коробка

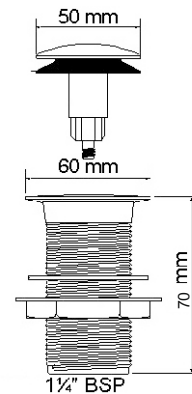

4



Код товара **CW60-CB**

Выпуск с пробкой тип - "кнопка", контргайкой и переливом; высота 90мм; цвет - хром

ВЫХОД 1 1/2"
решетка выпуска/пробка, мм 60/60

32шт ВхГхШ (см) 29X48X58
Брутто: 16,58 кг

Материал - металл
Индивидуальная упаковка - картонная коробка

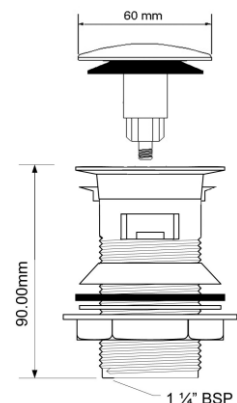

Еще доступны цвета:



CW60-AB
античная
бронза



CW60-SN
сатиновый
никель



CW60-SC
сатиновый
хром



5



CWU60-CB

Код товара **CWU60-CB**

Выпуск с пробкой тип - "кнопка", контргайкой, без перелива; высота 90мм; цвет - хром

выход 1 1/4"
решетка выпуска/пробка, мм 60/60

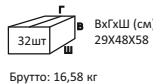

Материал - металл
Индивидуальная упаковка - картонная коробка

Еще доступны цвета:



CWU60-AB
античная
бронза



CWU60-SN
сатиновый
никель



CWU60-SC
сатиновый
хром

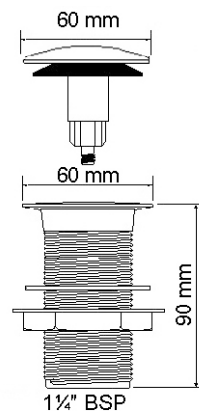

6



CW70-CB

Код товара **CW70-CB**

Выпуск с пробкой тип - "кнопка", контргайкой и переливом; высота 90мм; цвет - хром

выход 1 1/4"
решетка выпуска/пробка, мм 60/70

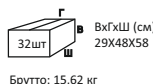

Материал - металл
Индивидуальная упаковка - картонная коробка

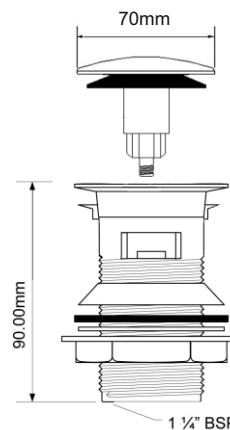

7



CWU70-CB

Код товара **CWU70-CB**

Выпуск с пробкой тип - "кнопка", контргайкой, без перелива; высота 90мм; цвет - хром

выход 1 1/4"
решетка выпуска/пробка, мм 60/70

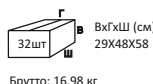

Материал - металл
Индивидуальная упаковка - картонная коробка

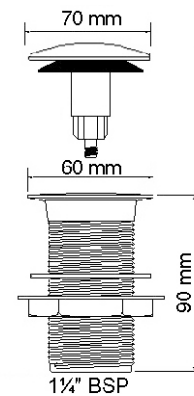

8



CW60SQ-CB

Код товара **CW60SQ-CB**

Выпуск с квадратной пробкой тип-"кнопка", контргайкой и переливом; высота 90мм; цвет - хром

выход 1 1/4"
решетка выпуска, мм 60

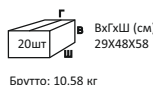

Материал - металл
Индивидуальная упаковка - картонная коробка

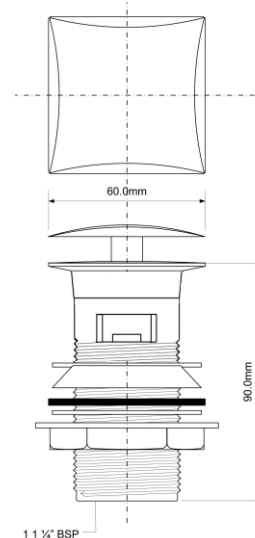



9

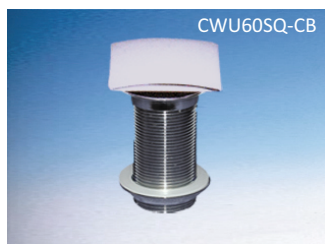

CWU60SQ-CB

Код товара **CWU60SQ-CB**

**Выпуск с квадратной пробкой тип - "кнопка",
контргайкой, без перелива; высота 90мм;
цвет - хром**

ВЫХОД	1 1/4"
решетка выпуска/грибка, мм	60

20 шт	В	ВхГхШ (см)	29Х48Х58
-------	---	------------	----------

Брутто: 10,58 кг

Материал - металл
Индивидуальная упаковка - картонная коробка

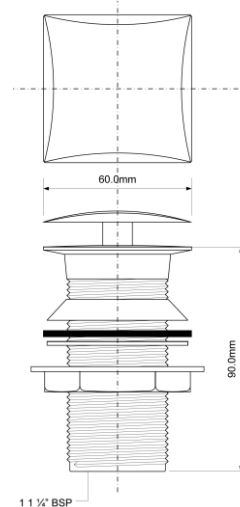

10



CWP60-CB

Код товара **CWP60-CB**

**Выпуск с латунной пробкой тип - "кнопка"
под раковину толщиной 25-45мм;
цвет - хром**

ВЫХОД	1 1/4"
решетка выпуска/пробка, мм	60/60
соединительный болт	M12 x 35 мм

32 шт	В	ВхГхШ (см)	29Х48Х58
-------	---	------------	----------

Брутто: 9,62 кг

Материал - металл
Индивидуальная упаковка - картонная коробка

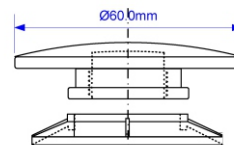

11



CWP60-SS

Код товара **CWP60-SS**

**Выпуск с пластиковой, покрытой нержавеющей,
пробкой тип-"кнопка" под раковину толщиной
25-45мм; цвет - хром**

ВЫХОД	1 1/4"
решетка выпуска/пробка, мм	60/60
соединительный болт	M12 x 35 мм

32 шт	В	ВхГхШ (см)	29Х48Х58
-------	---	------------	----------

Брутто: 8,2 кг

Материал - металл
Индивидуальная упаковка - картонная коробка

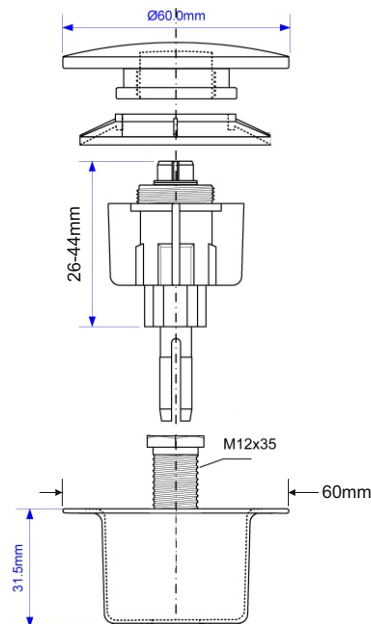

12



CWP60-SSP

Код товара **CWP60-SSP**

**Выпуск с пластиковой, покрытой нержавеющей,
пробкой тип-"кнопка" под раковину толщиной
25-45мм; цвет - хром**

ВЫХОД	1 1/4"
решетка выпуска/пробка, мм	60/60
соединительный болт	M12 x 35 мм

32 шт	В	ВхГхШ (см)	29Х48Х58
-------	---	------------	----------

Брутто: 6,9 кг

Материал - пластик
Индивидуальная упаковка - картонная коробка

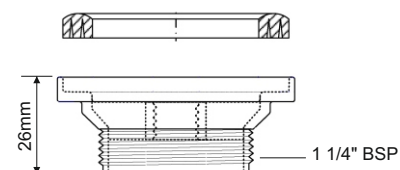



13



DECCL-CB

Код товара **DECCL-CB**

**Выпуск с пробкой тип - "кнопка";
высота 220мм; цвет - хром**

выход, мм	32
решетка выпуска/пробка, мм	60/60
соединительный болт	M12 x 70 мм

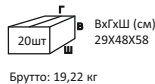

Материал - латунь
Индивидуальная упаковка - картонная коробка

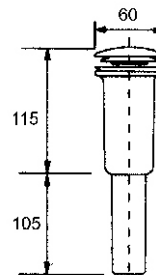

Еще доступны цвета:



DECCLPVD
золото



DECCL-SN
сатиновый
никель

14



CWS70-CB

Код товара **CWS70-CB**

**Выпуск с пробкой тип - "кнопка";
высота 60мм; цвет - хром**

выход	1 1/2"
решетка выпуска/пробка, мм	70/70
соединительный болт	M12 x 35мм

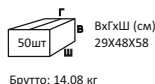

Материал - полипропилен
Индивидуальная упаковка - картонная коробка

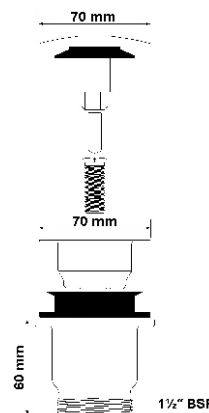

15

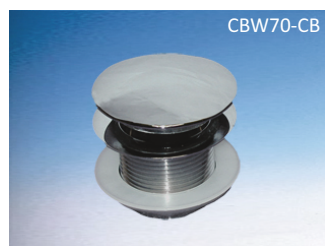

CBW70-CB

Код товара **CBW70-CB**

**Выпуск с пробкой тип-"кнопка", контргайкой,
без перелива; высота 45мм; цвет - хром**

выход	1 1/2"
решетка выпуска/пробка, мм	70/70

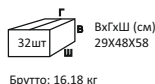

Материал - металл
Индивидуальная упаковка - картонная коробка

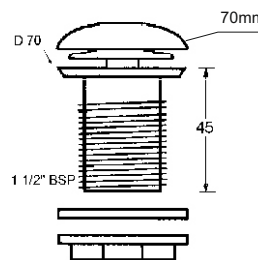

16

17



CW60-PLUG
CBW70PLUG

Код товара **CW60-PLUG**

**Пробка с резьбовым окончанием для выпуска
тип- "кнопка"; цвет - хром**

пробка, мм	60
------------	----

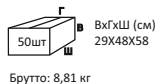

Материал - металл
Индивидуальная упаковка - пластиковый пакет

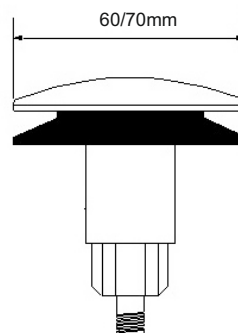

Код товара **CBW70PLUG**

**Пробка с резьбовым окончанием для выпуска
тип- "кнопка"; цвет - хром**

пробка, мм	70
------------	----

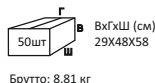

Материал - металл
Индивидуальная упаковка - пластиковый пакет



1

DECOCLCB

Код товара **DECOCLCB****Слив-перелив с пробкой тип-"кнопка" под круглое отверстие перелива; высота 220мм; цвет - хром**

Выход, мм	32
решетка выпуска/пробка, мм	60/60
длина/диаметр перелива, мм	280/25
соединительный болт	M12 x 70 мм

Материал - латунь
Индивидуальная упаковка - картонная коробка

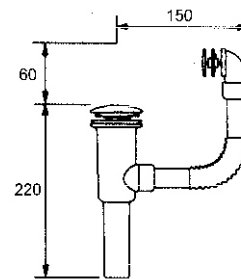
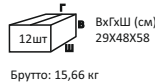

Еще доступны цвета:



DECOCLPVD
ЗОЛОТО



DECOCLSN
САТИНОВЫЙ
НИКЕЛЬ

2

OF1-60

Код товара **OF1-60****Слив-перелив под круглое отверстие перелива с пробкой**

Выход	1 1/4"
решетка выпуска, мм	60, нерж.сталь
длина/диаметр перелива, мм	235/25
соединительный винт	M6 x 40 мм

Материал - полипропилен
Индивидуальная упаковка - пластиковый пакет

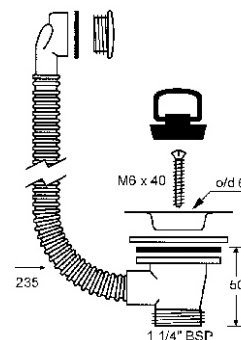
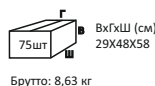

3

OF1S-60

Код товара **OF1S-60****Слив-перелив под круглое отверстие перелива, регулируемый, с пробкой**

Выход	1 1/4"
решетка выпуска, мм	60, нерж.сталь
длина/диаметр перелива, мм	235/25
соединительный винт	M6 x 40 мм

Материал - полипропилен
Индивидуальная упаковка - пластиковый пакет

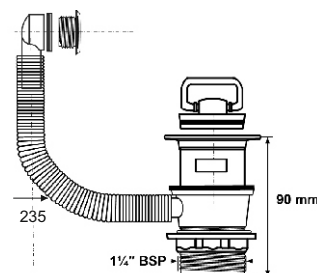
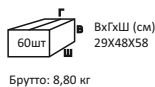

4

OF2-70

Код товара **OF2-70****Слив-перелив под круглое отверстие перелива с пробкой и цепочкой**

Выход	1 1/2"
решетка выпуска, мм	70, нерж.сталь
длина/диаметр перелива, мм	235/25
соединительный винт	M6 x 40 мм

Материал - полипропилен
Индивидуальная упаковка - пластиковый пакет

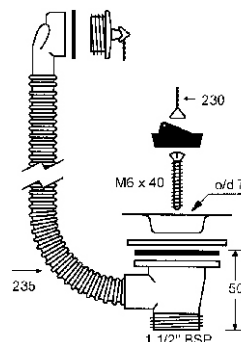
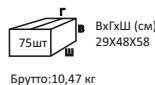



5



OF2C-70

Код товара **OF2C-70****Слив-перелив под круглое отверстие перелива с пробкой тип - "кнопка"; цвет - хром**

выход	1 1/2"
решетка выпуска/пробка, мм	70/70
длина/диаметр перелива, мм	235/25
соединительный болт	M12 x 35 мм

ВхГхШ (см)
29X48X58

Брутто: 6,89 кг

Материал - полипропилен
Индивидуальная упаковка - картонная коробка

Еще доступны цвета:

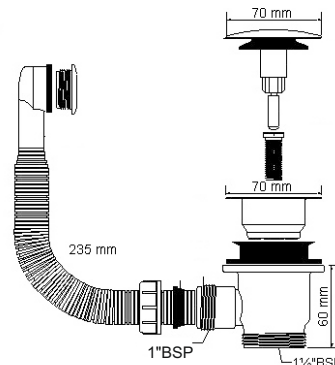
**OF2C-70AB**
античная
бронза

6



OF2C-70

Код товара **OF2C-70-55****Слив-перелив под круглое отверстие перелива с пробкой тип - "кнопка"; цвет - хром**

выход	1 1/2"
решетка выпуска/пробка, мм	70/70
длина/диаметр перелива, мм	235/25
соединительный болт	M12 x 55 мм

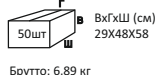
ВхГхШ (см)
29X48X58

Брутто: 6,89 кг

Материал - полипропилен
Индивидуальная упаковка - картонная коробка

Еще доступны цвета:

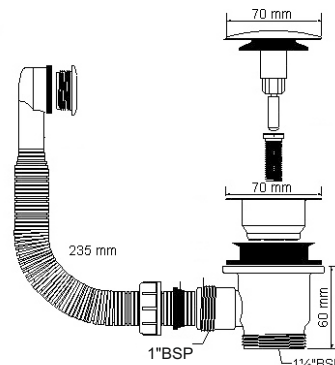
**OF2C-70AB-55**
античная
бронза

7



OF2-85

Код товара **OF2-85****Слив-перелив под круглое отверстие перелива с пробкой и цепочкой**

выход	1 1/2"
решетка выпуска, мм	85, нерж.сталь
длина/диаметр перелива, мм	235/25
соединительный винт	M6 x 40 мм

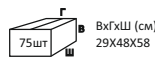
ВхГхШ (см)
29X48X58

Брутто: 10,47 кг

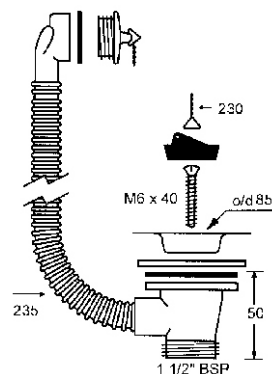
Материал - полипропилен
Индивидуальная упаковка - пластиковый пакет

8



OF2-113

Код товара **OF2-113****Слив-перелив под круглое отверстие перелива с пробкой и цепочкой**

выход	1 1/2"
решетка выпуска, мм	113, нерж.сталь
длина/диаметр перелива, мм	235/25
соединительный винт	M6 x 40 мм

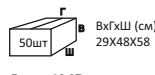
ВхГхШ (см)
29X48X58

Брутто: 10,97 кг

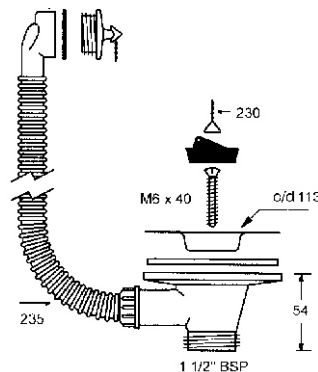
Материал - полипропилен
Индивидуальная упаковка - пластиковый пакет



9



OF2-113S

Код товара OF2-113S

Слив-перелив под круглое отверстие перелива со съемной фильтрующей решеткой-пробкой

выход	1 1/2"
решетка выпуска, мм	113, нерж.сталь
длина/диаметр перелива, мм	235/25
соединительный болт	M12 x 35 мм

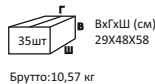

Материал - полипропилен
Индивидуальная упаковка - картонная коробка

Еще доступны цвета:

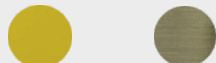

OF2113SG
золото

OF2-113SAB
античная
бронза

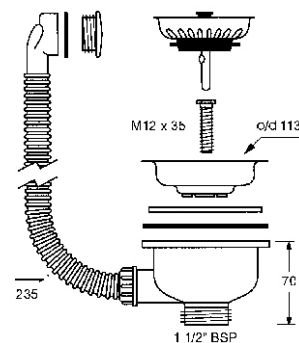

10



OF2-113S

Код товара OF2-113S-55

Слив-перелив под круглое отверстие перелива со съемной фильтрующей решеткой-пробкой

выход	1 1/2"
решетка выпуска, мм	113, нерж.сталь
длина/диаметр перелива, мм	235/25
соединительный болт	M12 x 55 мм

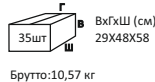

Материал - полипропилен
Индивидуальная упаковка - картонная коробка

Еще доступны цвета:

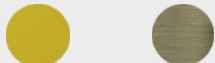

OF2113SG-55
золото

OF2-113SAB-55
античная
бронза

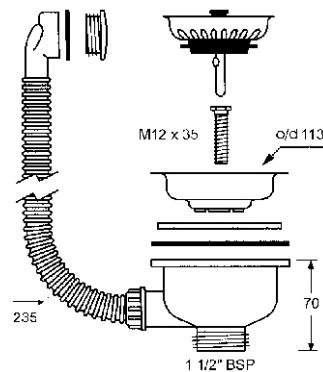

11
12



OF2-113SCL
OF2-113SST

Код товара OF2-113SCL

Слив-перелив под круглое отверстие перелива со съемной фильтрующей решеткой-пробкой тип - "кнопка" (нержавейка с пластиком)

выход	1 1/2"
решетка выпуска, мм	113, нерж.сталь
длина/диаметр перелива, мм	235/25
соединительный болт	M12 x 35 мм

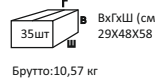

Материал - полипропилен
Индивидуальная упаковка - картонная коробка

Код товара OF2-113SST

Слив-перелив под круглое отверстие перелива со съемной фильтрующей решеткой-пробкой (нержавейка с пластиком)

выход	1 1/2"
решетка выпуска, мм	113, нерж.сталь
длина/диаметр перелива, мм	235/25
соединительный болт	M12 x 35 мм

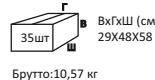

Материал - полипропилен
Индивидуальная упаковка - картонная коробка

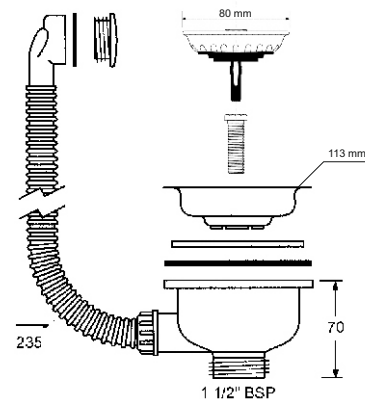
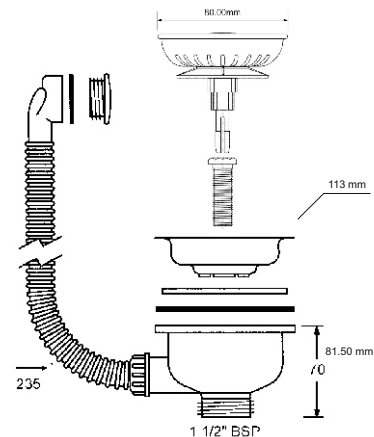



13

Код товара **OF2-113ES****Слив-перелив под круглое отверстие перелива со съемной фильтрующей решеткой-пробкой; выход горизонтальный**

OF2-113ES

выход	1 1/2" /40 мм
решетка выпуска, мм	113, нерж.сталь
длина/диаметр перелива, мм	235/25
соединительный болт	M12 x 35 мм

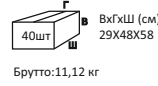

Материал - полипропилен
Индивидуальная упаковка - пластиковый пакет

Еще доступны цвета:

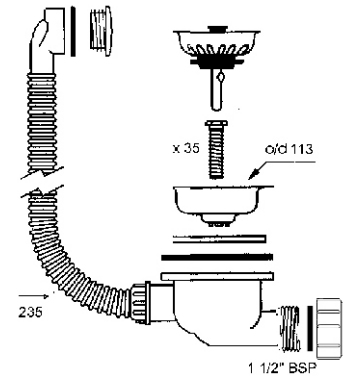
**OF2113ESG**
золото**OF2-113ESAB**
античная
бронза

13

Код товара **OF2-113ES-55****Слив-перелив под круглое отверстие перелива со съемной фильтрующей решеткой-пробкой; выход горизонтальный**

OF2-113ES-55

выход	1 1/2" /40 мм
решетка выпуска, мм	113, нерж.сталь
длина/диаметр перелива, мм	235/25
соединительный болт	M12 x 55 мм

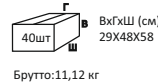

Материал - полипропилен
Индивидуальная упаковка - пластиковый пакет

Еще доступны цвета:

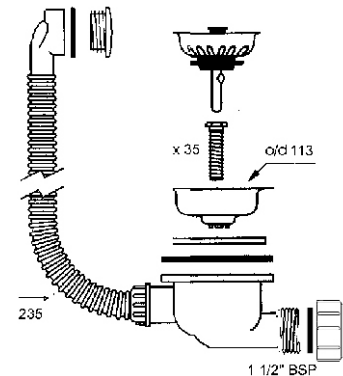
**OF2113ESG-55**
золото**OF2-113ESAB-55**
античная
бронза



1



OR1-60

Код товара OR1-60**Слив-перелив под прямоугольное отверстие перелива с пробкой и цепочкой**

выход	1 1/4"
решетка выпуска, мм	60, нерж.сталь
длина/диаметр перелива, мм	235/25
соединительный винт	M6 x 40 мм

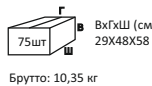
ВхГхШ (см)
29X48X58

Брутто: 10,35 кг

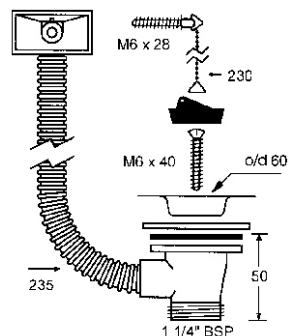
Материал - полипропилен
Индивидуальная упаковка - пластиковый пакет

2



OR2-70

Код товара OR2-70**Слив-перелив под прямоугольное отверстие перелива с пробкой и цепочкой**

выход	1 1/2"
решетка выпуска, мм	70, нерж.сталь
длина/диаметр перелива, мм	235/25
соединительный винт	M6 x 40 мм

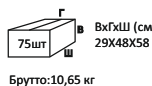
ВхГхШ (см)
29X48X58

Брутто: 10,65 кг

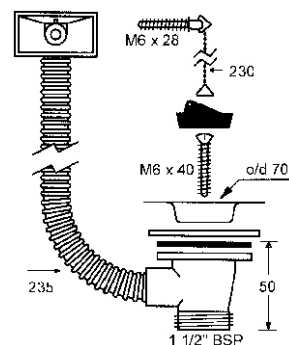
Материал - полипропилен
Индивидуальная упаковка - пластиковый пакет

3



OR2C-70

Код товара OR2C-70**Слив-перелив под прямоугольное отверстие перелива с пробкой тип - "кнопка"; цвет - хром**

выход	1 1/2"
решетка выпуска/пробка, мм	70/70
длина/диаметр перелива, мм	235/25
соединительный болт	M12 x 40 мм

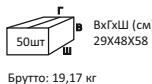
ВхГхШ (см)
29X48X58

Брутто: 19,17 кг

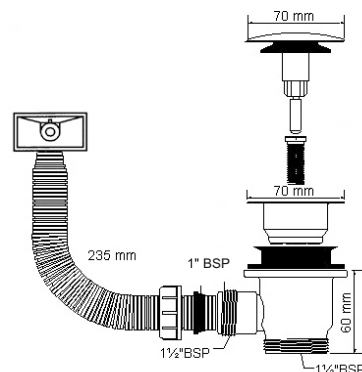
Материал - полипропилен
Индивидуальная упаковка - картонная коробка

Еще доступны цвета:

**OR2C-70AB**
античная
бронза

4



OR2C-70-55

Код товара OR2C-70-55**Слив-перелив под прямоугольное отверстие перелива с пробкой тип - "кнопка"; цвет - хром**

выход	1 1/2"
решетка выпуска/пробка, мм	70/70
длина/диаметр перелива, мм	235/25
соединительный болт	M12 x 55 мм

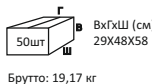
ВхГхШ (см)
29X48X58

Брутто: 19,17 кг

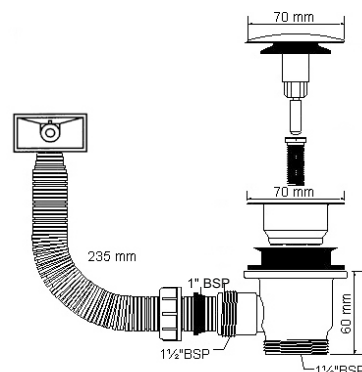
Материал - полипропилен
Индивидуальная упаковка - картонная коробка

Еще доступны цвета:

**OR2C-70AB-55**
античная
бронза



5



OR2-85

Код товара **OR2-85**

Слив-перелив под прямоугольное отверстие перелива с пробкой и цепочкой

выход	1 1/2"
решетка выпуска, мм	85, нерж.сталь
длина/диаметр перелива, мм	235/25
соединительный винт	M6 x 40 мм

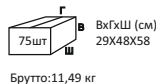

Материал - полипропилен
Индивидуальная упаковка - пластиковый пакет

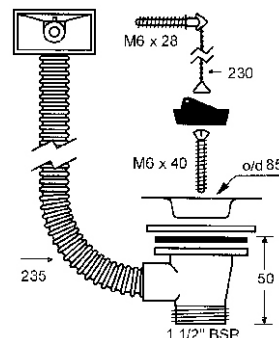

6



OR2-113

Код товара **OR2-113**

Слив-перелив под прямоугольное отверстие перелива с пробкой и цепочкой

выход	1 1/2"
решетка выпуска, мм	113, нерж.сталь
длина/диаметр перелива, мм	235/25
соединительный винт	M6 x 40 мм

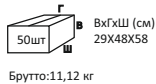

Материал - полипропилен
Индивидуальная упаковка - пластиковый пакет

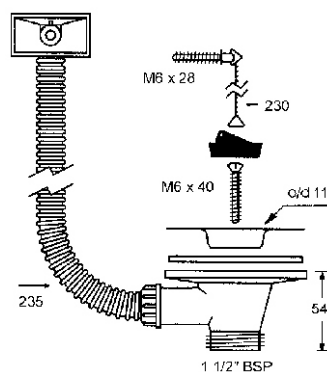

7



OR2-113S

Код товара **OR2-113S**

Слив-перелив под прямоугольное отверстие перелива со съемной фильтрующей решеткой-пробкой

выход	1 1/2"
решетка выпуска, мм	113, нерж.сталь
длина/диаметр перелива, мм	235/25
соединительный болт	M12 x 35 мм

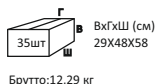

Материал - полипропилен
Индивидуальная упаковка - картонная коробка

Еще доступны цвета:



OR2-113SG
золото



OR2-113SAB
античная
бронза

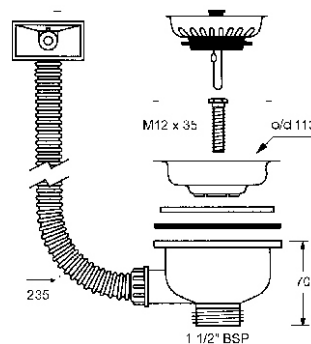

8



OR2-113S-55

Код товара **OR2-113S-55**

Слив-перелив под прямоугольное отверстие перелива со съемной фильтрующей решеткой-пробкой

выход	1 1/2"
решетка выпуска, мм	113, нерж.сталь
длина/диаметр перелива, мм	235/25
соединительный болт	M12 x 55 мм

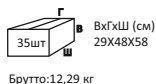

Материал - полипропилен
Индивидуальная упаковка - картонная коробка

Еще доступны цвета:



OR2-113SG-55
золото



OR2-113SAB-55
античная
бронза

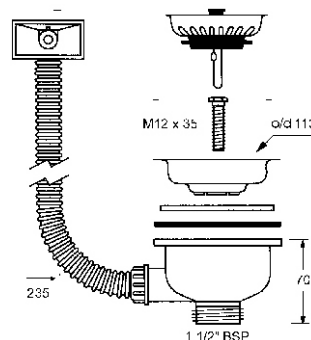



9



OR2-113ES

Код товара **OR2-113ES**

Слив-перелив под прямоугольное отверстие перелива со съемной фильтрующей решеткой-пробкой; выход горизонтальный

выход	1 1/2"/40 мм
решетка выпуска, мм	113, нерж.сталь
длина/диаметр перелива, мм	235/25
соединительный болт	M12 x 35 мм

40шт ВхГxШ (см)
29x48x58
Брутто:11,12 кг

Материал - полипропилен
Индивидуальная упаковка - пластиковый пакет

Еще доступны цвета:



OR2-113SG
золото



OR2-113SAB
античная
бронза

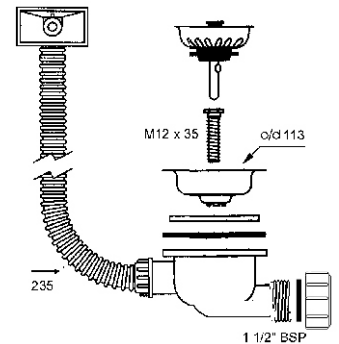

10



OR2-113ES-55

Код товара **OR2-113ES-55**

Слив-перелив под прямоугольное отверстие перелива со съемной фильтрующей решеткой-пробкой; выход горизонтальный

выход	1 1/2"/40 мм
решетка выпуска, мм	113, нерж.сталь
длина/диаметр перелива, мм	235/25
соединительный болт	M12 x 35 мм

40шт ВхГxШ (см)
29x48x58
Брутто:11,12 кг

Материал - полипропилен
Индивидуальная упаковка - пластиковый пакет

Еще доступны цвета:



OR2-113SG-55
золото



OR2-113SAB-55
античная
бронза

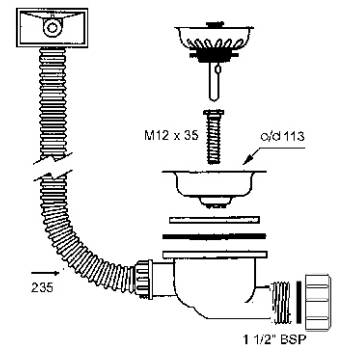

11



ORH2-70

Код товара **ORH2-70**

Слив-перелив "размораживатель горизонтальный" под прямоугольное отверстие перелива с пробкой

выход	1 1/2"
решетка выпуска, мм	70, нерж.сталь
длина/диаметр перелива, мм	620/25
соединительный винт	M6 x 40 мм

50шт ВхГxШ (см)
29x48x58
Брутто:8,66 кг

Материал - полипропилен
Индивидуальная упаковка - пластиковый пакет

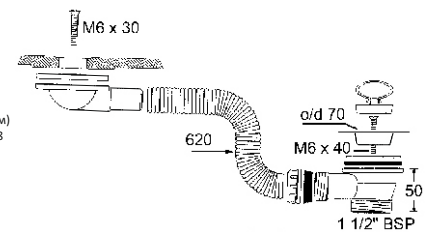

12



ORV2-70

Код товара **ORV2-70**

Слив-перелив "размораживатель вертикальный" под прямоугольное отверстие перелива с пробкой

выход	1 1/2"
решетка выпуска, мм	70, нерж.сталь
длина/диаметр перелива, мм	280/25
соединительный винт	M6 x 40 мм

50шт ВхГxШ (см)
29x48x58
Брутто:7,85 кг

Материал - полипропилен
Индивидуальная упаковка - пластиковый пакет

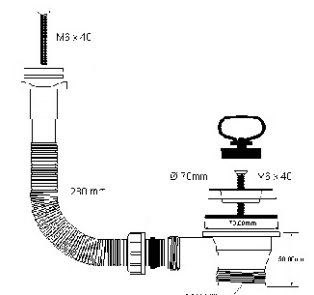



1



PUS70-CP

Код товара **PUS70-CP**

Выпуск с автоматической (поворотного действия) пробкой

Выход 1 1/2"
решетка выпуска, мм 70, нерж.сталь

Материал - полипропилен
Индивидуальная упаковка - пластиковый пакет

50шт В ВхГхШ (см) 29X48X58
Брутто:12,92 кг

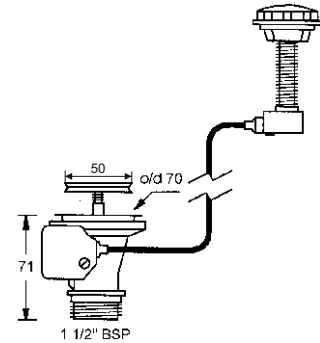

2



PUS113-CP

Код товара **PUS113-CP**

Выпуск с автоматической (поворотного действия) фильтрующей решеткой-пробкой

Выход 1 1/2"
решетка выпуска, мм 113, нерж.сталь

Материал - полипропилен
Индивидуальная упаковка - пластиковый пакет

40шт В ВхГхШ (см) 29X48X58
Брутто:15,92 кг

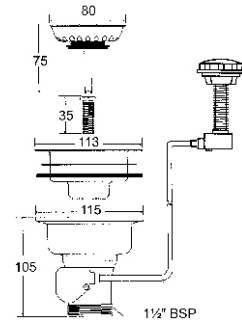

3



PUS113-PP

Код товара **PUS113-PP**

Выпуск с автоматической (нажимного действия) фильтрующей решеткой-пробкой

Выход 1 1/2"
решетка выпуска, мм 113, нерж.сталь

Материал - полипропилен
Индивидуальная упаковка - пластиковый пакет

10шт В ВхГхШ (см) 29X48X58
Брутто:6,42 кг

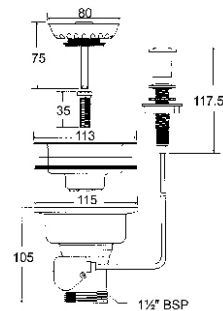

4



PUS113-2CP

Код товара **PUS113-2CP**

Выпуск для 2-х раковин с автоматическими (поворотного действия) фильтрующими решетками-пробками

Выход 1 1/2"
решетка выпуска, мм 113, нерж.сталь

Материал - полипропилен
Индивидуальная упаковка - пластиковый пакет

10шт В ВхГхШ (см) 29X48X58
Брутто:6,42 кг

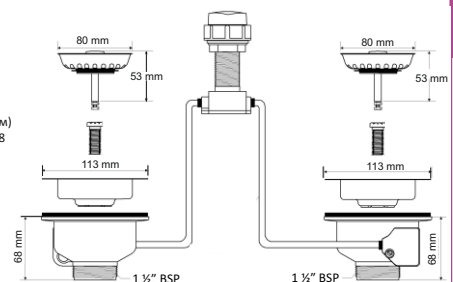

5



PUS113-2ECP

Код товара **PUS113-2ECP**

Выпуск для 2-х раковин с автоматическими (поворотного действия) фильтрующими решетками-пробками; выходы горизонтальные

Выход 1 1/2"/40мм
решетка выпуска, мм 113, нерж.сталь

Материал - полипропилен
Индивидуальная упаковка - пластиковый пакет

10шт В ВхГхШ (см) 29X48X58
Брутто:6,42 кг

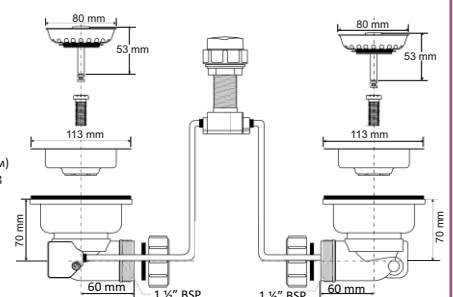



6



Код товара **OF2PUS113S**

Слив-перелив под круглое отверстие перелива с автоматической (поворотного действия) съемной фильтрующей решеткой-пробкой

выход	1 1/2"
решетка выпуска, мм	113, нерж.сталь
длина/диаметр перелива, мм	235/25
соединительный болт	M12 x 35 мм

Материал - полипропилен
Индивидуальная упаковка - пластиковый пакет

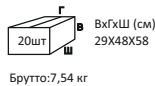

20шт ВxГxШ (см)
29X48X58

Брутто:7,54 кг

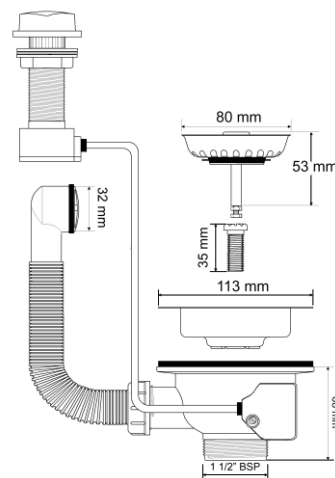

7

Код товара **OF2PUS113ES**

Слив-перелив под круглое отверстие перелива с автоматической (поворотного действия) съемной фильтрующей решеткой-пробкой; выход горизонтальный

выход	1 1/2" / 40 мм
решетка выпуска, мм	113, нерж.сталь
длина/диаметр перелива, мм	235/25
соединительный болт	M12 x 35 мм

Материал - полипропилен
Индивидуальная упаковка - пластиковый пакет

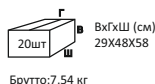

20шт ВxГxШ (см)
29X48X58

Брутто:7,54 кг

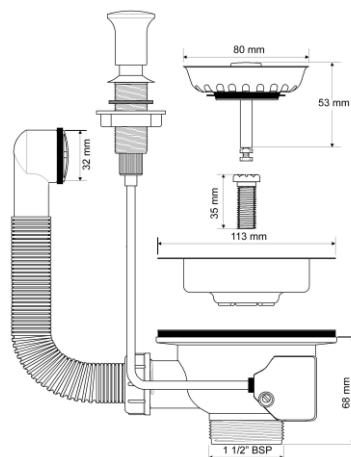

8



Код товара **OF2PUS113PP**

Слив-перелив под круглое отверстие перелива с автоматической (нажимного действия) съемной фильтрующей решеткой-пробкой

выход	1 1/2"
решетка выпуска, мм	113, нерж.сталь
длина/диаметр перелива, мм	235/25
соединительный болт	M12 x 35 мм

Материал - полипропилен
Индивидуальная упаковка - пластиковый пакет

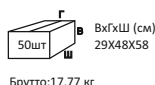

50шт ВxГxШ (см)
29X48X58

Брутто:17,77 кг

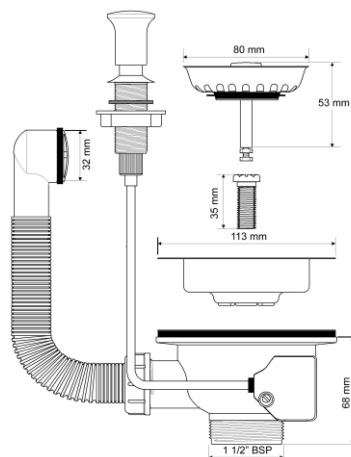

9

Код товара **OF2PUS113EP**

Слив-перелив под круглое отверстие перелива с автоматической (нажимного действия) съемной фильтрующей решеткой-пробкой; выход горизонтальный

выход	1 1/2" / 40 мм
решетка выпуска, мм	113, нерж.сталь
длина/диаметр перелива, мм	235/25
соединительный болт	M12 x 35 мм

Материал - полипропилен
Индивидуальная упаковка - пластиковый пакет

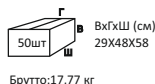

50шт ВxГxШ (см)
29X48X58

Брутто:17,77 кг



10

Код товара **OF22PUS113S**

Слив-перелив для 2-х раковин под круглое отверстие перелива с автоматическими (поворотного действия) съемными фильтрующими решетками-пробками

выход	1 1/2"
решетка выпуска, мм	113, нерж.сталь
длина/диаметр перелива, мм	235/25
соединительный болт	M12 x 35 мм

Материал - полипропилен
Индивидуальная упаковка - пластиковый пакет



Брутто: 7,82 кг

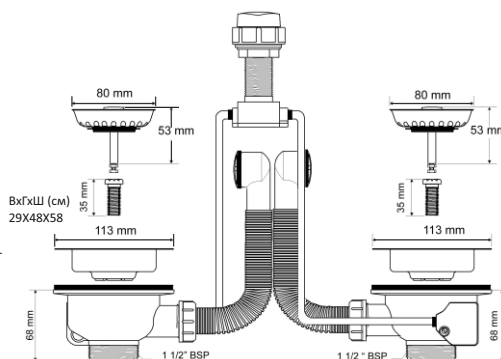

11

Код товара **OF22PUS113ES**

Слив-перелив для 2-х раковин под круглое отверстие перелива с автоматическими (поворотного действия) съемными фильтрующими решетками-пробками; выходы горизонтальные

выход	1 1/2"/40мм
решетка выпуска, мм	113, нерж.сталь
длина/диаметр перелива, мм	235/25
соединительный болт	M12 x 35 мм

Материал - полипропилен
Индивидуальная упаковка - пластиковый пакет



Брутто: 8,01 кг

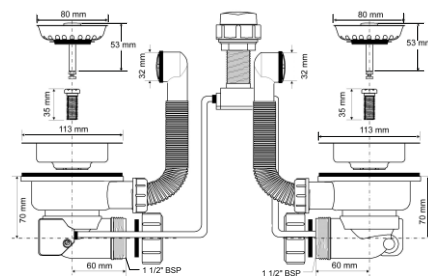

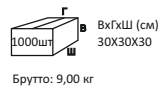
1
2CP1T
CP2T**Код товара CP1****Хромированная пробка с треугольным держателем под цепочку для выпуска с 60мм решеткой**Материал - АБС
Индивидуальная упаковка - пластиковый пакет, по 10 штукВхГхШ (см)
30X30X30

Брутто: 9,00 кг

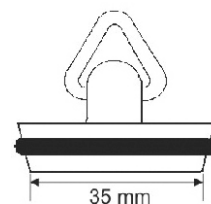
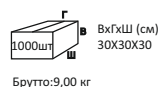
**Код товара CP2****Хромированная пробка с треугольным держателем под цепочку для выпуска с 70/85/113мм решеткой**Материал - АБС
Индивидуальная упаковка - пластиковый пакет, по 10 штукВхГхШ (см)
30X30X30

Брутто: 9,00 кг

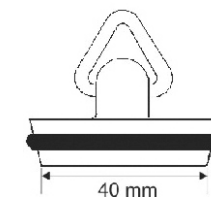
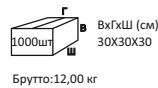
3
4CP1H
CP2H**Код товара CP1H****Хромированная пробка с круглым держателем для выпуска с 60мм решеткой**Материал - АБС
Индивидуальная упаковка - пластиковый пакет, по 10 штукВхГхШ (см)
30X30X30

Брутто: 12,00 кг

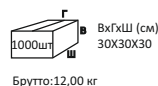
**Код товара CP2H****Хромированная пробка с круглым держателем для выпуска с 70/85/113мм решеткой**Материал - АБС
Индивидуальная упаковка - пластиковый пакет, по 10 штукВхГхШ (см)
30X30X30

Брутто: 12,00 кг

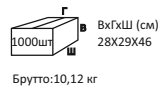
5
6HC57T
HC57-45T**Код товара HC57T****Черная пробка с треугольным держателем под цепочку для выпуска с 60мм решеткой**Материал - PVC
Индивидуальная упаковка - пластиковый пакет, по 20 штукВхГхШ (см)
28X29X46

Брутто: 10,12 кг

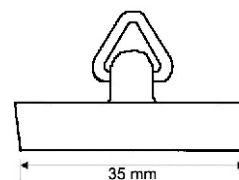
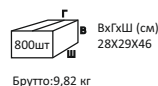
**Код товара HC57-45T****Черная пробка с треугольным держателем под цепочку для выпуска с 70/85/113мм решеткой**Материал - PVC
Индивидуальная упаковка - пластиковый пакет, по 20 штукВхГхШ (см)
28X29X46

Брутто: 9,82 кг

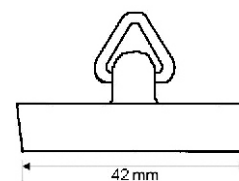



7
8



HC59
HC59-45

Код товара HC59
Черная пробка с круглым держателем для выпуска с 60мм решеткой

Материал - PVC
Индивидуальная упаковка - пластиковый пакет, по 20 штук

 1000шт
ВхГхШ (см)
28x29x46
Брутто:13,12 кг



Код товара HC59-45
Черная пробка с круглым держателем для выпуска с 70/85/113мм решеткой

Материал - PVC
Индивидуальная упаковка - пластиковый пакет, по 20 штук

 800шт
ВхГхШ (см)
28x29x46
Брутто:9,82 кг



9
10
11



HC58-25
HC58-45
SS45H

Код товара HC58-25
Хромированная цепочка с треугольными держателями; длина 25 см

Материал - латунь
Индивидуальная упаковка - пластиковый пакет, по 20 штук

 1000шт
ВхГхШ (см)
28x29x46
Брутто:10,92 кг

Код товара HC58-45
Хромированная цепочка с треугольными держателями; длина 45 см

Материал - латунь
Индивидуальная упаковка - пластиковый пакет, по 20 штук

 800шт
ВхГхШ (см)
28x29x46
Брутто:8,86 кг

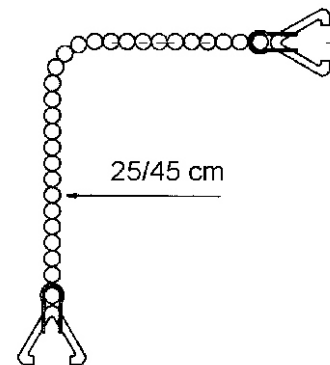

Код товара SS45
Цепочка с треугольными держателями; длина 45 см

Материал - нержавеющая сталь
Индивидуальная упаковка - пластиковый пакет, по 20 штук

 800шт
ВхГхШ (см)
28x29x46
Брутто:9,10 кг

Внимание! Возможна поставка в бухтах

12



OF25-PB

Код товара OF25-PB
Ответная часть круглого перелива для раковины

Материал - полипропилен

 750шт
ВхГхШ (см)
29x48x58
Брутто:12,10 кг

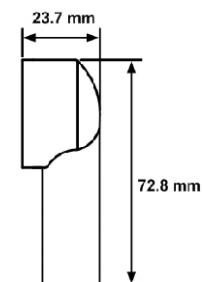



13

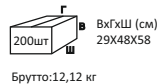

OF-30V

Код товара **OF-30V****Ответная часть прямоугольного перелива с вертикальным выходом для раковины**Материал - полипропилен
Индивидуальная упаковка - пластиковый пакет

Брутто: 12,12 кг

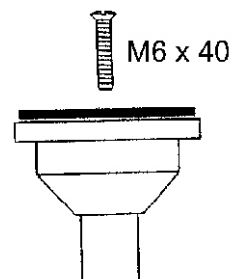

14

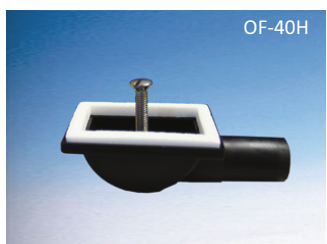

OF-40H

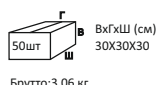
Код товара **OF-40H****Ответная часть прямоугольного перелива с горизонтальным выходом для раковины**Материал - полипропилен
Индивидуальная упаковка - пластиковый пакет

Брутто: 3,06 кг

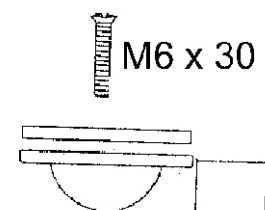

15

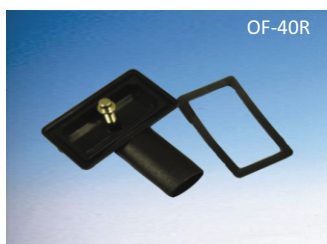

OF-40R

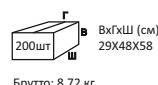
Код товара **OF-40R****Ответная часть прямоугольного перелива для раковины**Материал - полипропилен
Индивидуальная упаковка - пластиковый пакет

Брутто: 8,72 кг

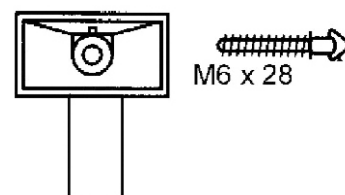

16

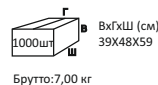

SG-25CP

Код товара **SG-25CP****Хромированная решетка (дизайн "Мерседес") круглого перелива для раковины; длина резьбы 25мм**Материал - АБС
Индивидуальная упаковка - пластиковый пакет, по 50 шт

Брутто: 7,00 кг

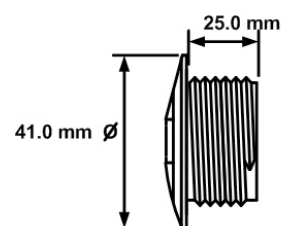

Еще доступны цвета:

**SG-25G**
золото**SG-25AB**
античная бронза

17

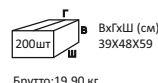

SG-50CP-OFF

Код товара **SG-50CP-OFF****Хромированная решетка (дизайн "Мерседес") круглого перелива с ответной частью для раковины; длина соединительного винта 50мм**Материал - полипропилен + АБС
Индивидуальная упаковка - пластиковый пакет

Брутто: 19,90 кг

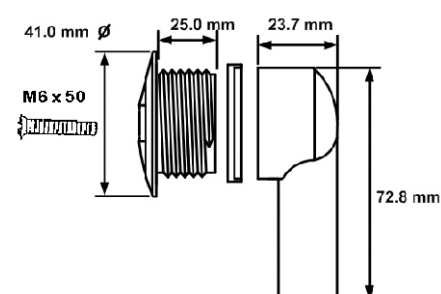



18

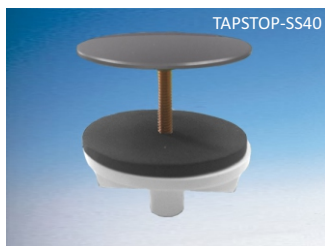

TAPSTOP-SS40

Код товара **TAPSTOP-SS40****Заглушка D=43мм под отверстие Dmax=40мм;
винтовое крепление L=40мм, D=M4;
цвет - хром**

Материал - металл

500шт ВхГхШ (см)
28X29X46

Брутто:13,40 кг

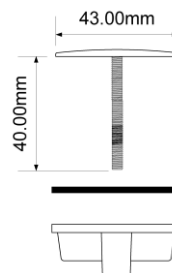

19



TAPSTOP23-WH

Код товара **TAPSTOP23-WH****Заглушка D=43мм под отверстие Dmax=40мм;
крепление L=23мм, D=3/4"; цвет - белый**

Материал - пластик

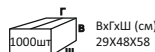
1000шт ВхГхШ (см)
29X48X58

Брутто:16,00 кг

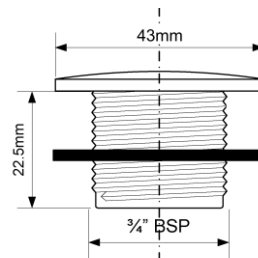

20



TAPSTOP50-SS

Код товара **TAPSTOP50-SS****Заглушка D=43мм под отверстие Dmax=40мм;
крепление L=50мм, D=1/2"; цвет - хром**

Материал - пластик/металл

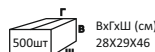
500шт ВхГхШ (см)
28X29X46

Брутто:15,80 кг

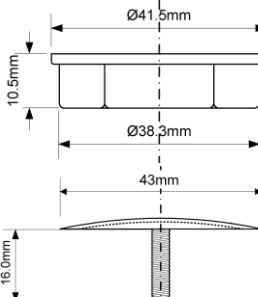

21



TAPSTOP50-IW

Код товара **TAPSTOP50-IW****Заглушка D=43мм под отверстие Dmax=40мм;
крепление L=50мм, D=1/2"; цвет - белый**

Материал - пластик

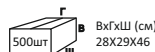
500шт ВхГхШ (см)
28X29X46

Брутто:7,37 кг

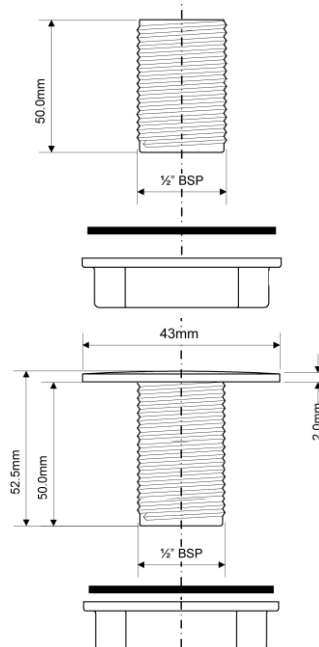

22



NUT-1.00

Код товара **NUT-1.00****Гайка на 1"**

Материал - полипропилен

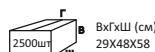
2500шт ВхГхШ (см)
29X48X58

Брутто: 19,12 кг

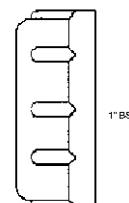



22
23
24
25

Код товара **PMW-60**

**Полированная сливная решетка (D=60мм)
для выпуска; цвет - хром**

Материал - нерж.сталь

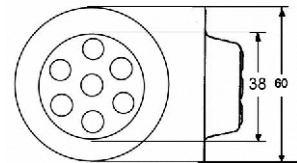
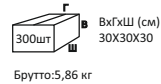

Код товара **PMW-70**

**Полированная сливная решетка (D=70мм)
для выпуска; цвет - хром**

Материал - нерж.сталь

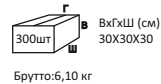

PMW-60/70/85/113



Код товара **PMW-85**

**Полированная сливная решетка (D=85мм)
для выпуска; цвет - хром**

Материал - нерж.сталь

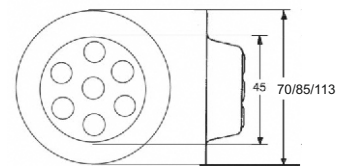
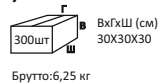

Код товара **PMW-113**

**Полированная сливная решетка (D=113мм)
для выпуска; цве - хром**

Материал - нерж.сталь

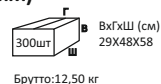

26

Код товара **CLICKERBOLT-103**

**Соединительный болт с внутренней резьбой
под пробку тип-"кнопка" или "грибок";
длина 103мм**

Материал - нерж.сталь

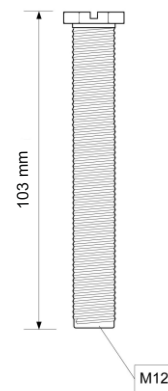
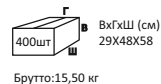

27

Код товара **BRBOLT90**

**Соединительный болт под съемную фильтрующую
решетку-пробку; длина 90мм**

Материал - нерж.сталь

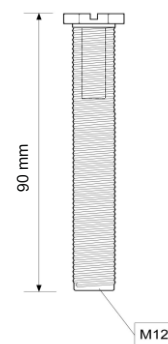
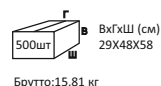

Еще доступны цвета:



OF2113SG-55
золото



OF2-113SAB-55
античная
бронза

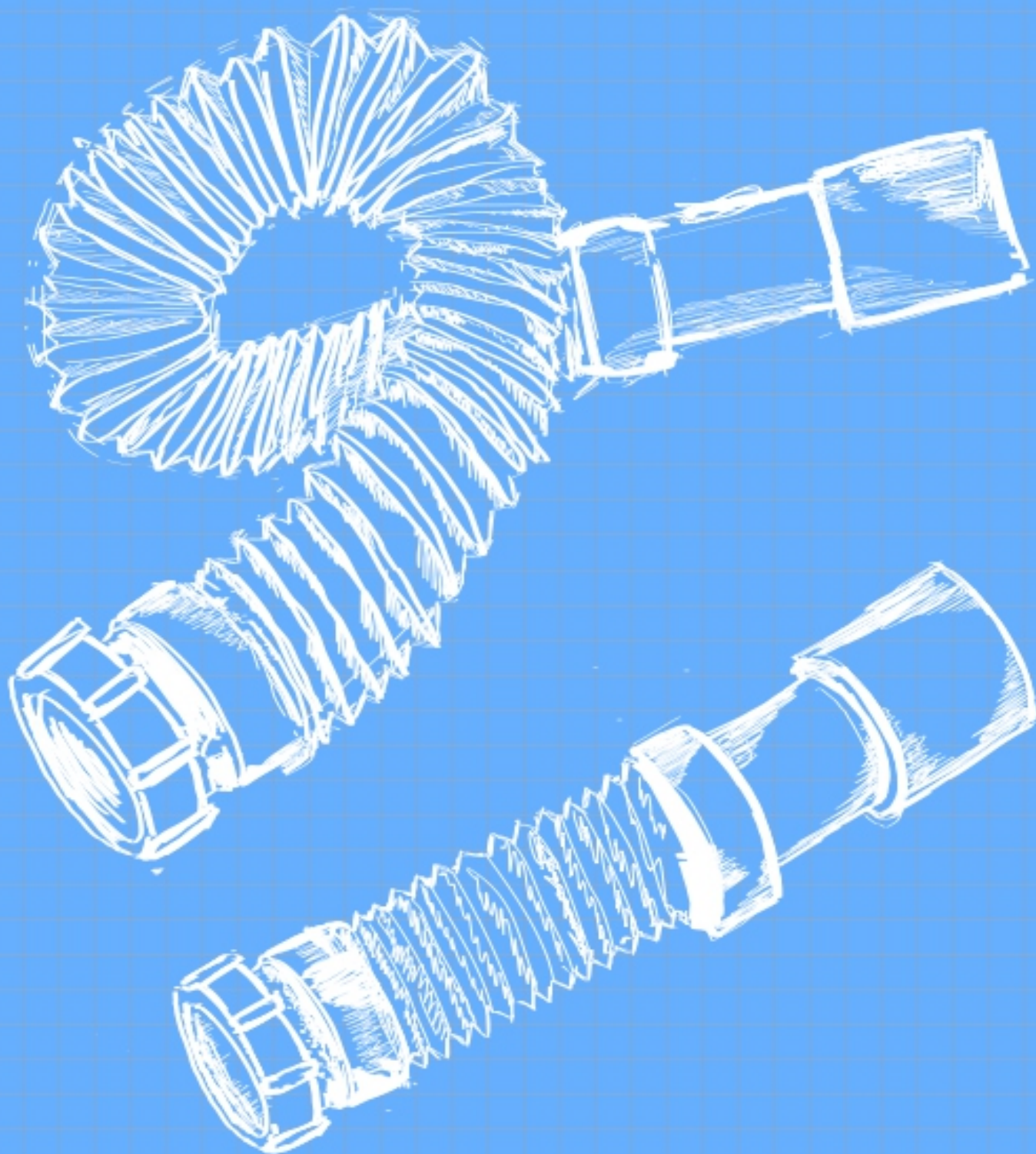



1



Код товара **MRMF1-03**

Труба гибкая раздвижная

вход, Ду	1 1/4"
выход, Дн	32 мм
длина, мм	234 ÷ 300

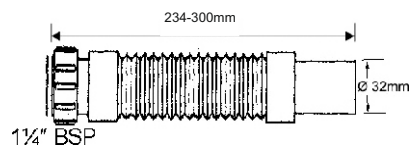
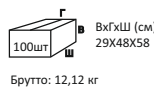

Материал - полипропилен
Индивидуальная упаковка - пластиковый пакет

Код товара

Описание

Вход, Ду

Выход, Дн

Длина, мм



Брутто, кг

2	MRMF1-05	Труба гибкая раздвижная	1 1/4"	32мм	300 ÷ 500	110 шт	14,32
3	MRMF1	Труба гибкая раздвижная	1 1/4"	32мм	400 ÷ 1000	70 шт	12,32
4	MRMF1-12	Труба гибкая раздвижная	1 1/4"	32мм	480 ÷ 1200	60 шт	11,69
5	MRMF1-15	Труба гибкая раздвижная	1 1/4"	32мм	600 ÷ 1500	30 шт	7,28
6	MRMF1-20	Труба гибкая раздвижная	1 1/4"	32мм	750 ÷ 2000	30 шт	8,92

7

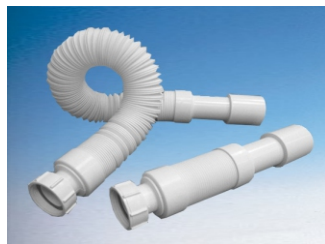

Код товара **MRMF103S**

Труба гибкая раздвижная

вход, Ду	1 1/4"
выход, Дн	40/50 мм
длина, мм	255 ÷ 300

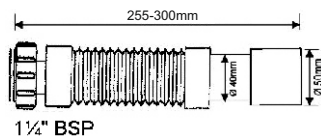
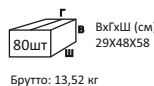

Материал - полипропилен
Индивидуальная упаковка - пластиковый пакет

Код товара

Описание

Вход, Ду

Выход, Дн

Длина, мм



Брутто, кг

8	MRMF105S	Труба гибкая раздвижная	1 1/4"	40/50мм	290 ÷ 500	70 шт	12,95
9	MRMF1S	Труба гибкая раздвижная	1 1/4"	40/50мм	460 ÷ 1000	50 шт	14,12
10	MRMF112S	Труба гибкая раздвижная	1 1/4"	40/50мм	480 ÷ 1200	45 шт	12,64
11	MRMF115S	Труба гибкая раздвижная	1 1/4"	40/50мм	600 ÷ 1500	25 шт	9,37
12	MRMF120S	Труба гибкая раздвижная	1 1/4"	40/50мм	750 ÷ 2000	25 шт	10,37

13

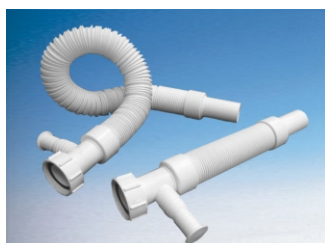

Код товара **MRMF105W**

Труба гибкая раздвижная с адаптером для слива бытовой техники

вход, Ду	1 1/4"
выход, Дн	32 мм
длина, мм	300 ÷ 500

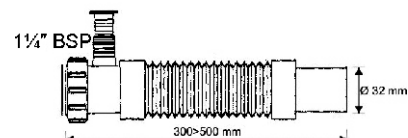
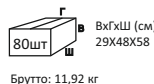

Материал - полипропилен
Индивидуальная упаковка - пластиковый пакет

Код товара

Описание

Вход, Ду

Выход, Дн

Длина, мм



Брутто, кг

14	MRMF1W	Труба гибкая раздвижная с адаптером для слива бытовой техники	1 1/4"	32мм	460 ÷ 1000	50 шт	14,12
15	MRMF112W	Труба гибкая раздвижная с адаптером для слива бытовой техники	1 1/4"	32мм	480 ÷ 1200	50 шт	11,12
16	MRMF115W	Труба гибкая раздвижная с адаптером для слива бытовой техники	1 1/4"	32мм	600 ÷ 1500	40 шт	10,02
17	MRMF120W	Труба гибкая раздвижная с адаптером для слива бытовой техники	1 1/4"	32мм	750 ÷ 2000	25 шт	11,12



18



Код товара **MRMF2-03**

Труба гибкая раздвижная

вход, Ду	1 1/2"
выход, Дн	40/50 мм
длина, мм	243 ÷ 330

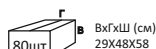

ВхГхШ (см)
29X48X58
Брутто: 13,92 кг

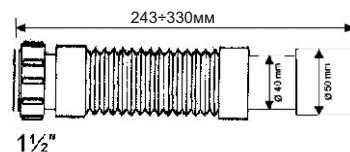

Материал - полипропилен
Индивидуальная упаковка - пластиковый пакет

Код товара	Описание	Вход, Ду	Выход, Дн	Длина, мм		ВхГхШ (см) 29X48X58	Брутто, кг
19	MRMF2-05 Труба гибкая раздвижная	1 1/2"	40/50мм	290 ÷ 500	70 шт		13,37
20	MRMF2 Труба гибкая раздвижная	1 1/2"	40/50мм	460 ÷ 1000	80 шт		13,92
21	MRMF2-12 Труба гибкая раздвижная	1 1/2"	40/50мм	480 ÷ 1200	45 шт		13,72
22	MRMF2-15 Труба гибкая раздвижная	1 1/2"	40/50мм	600 ÷ 1500	25 шт		9,37
23	MRMF2-20 Труба гибкая раздвижная	1 1/2"	40/50мм	750 ÷ 2000	25 шт		10,75

24

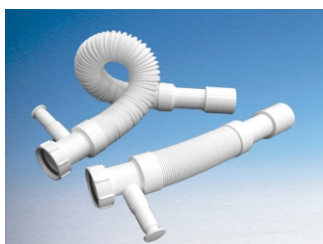

Код товара **MRMF205W**

Труба гибкая раздвижная с адаптером для слива бытовой техники

вход, Ду	1 1/2"
выход, Дн	40/50 мм
длина, мм	300 ÷ 500

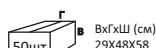

ВхГхШ (см)
29X48X58
Брутто: 10,62 кг

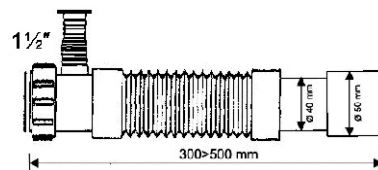

Материал - полипропилен
Индивидуальная упаковка - пластиковый пакет

Код товара	Описание	Вход, Ду	Выход, Дн	Длина, мм		ВхГхШ (см) 29X48X58	Брутто, кг
25	MRMF2W Труба гибкая раздвижная с адаптером для слива бытовой техники	1 1/2"	40/50мм	460 ÷ 1000	40 шт		12,12
26	MRMF212W Труба гибкая раздвижная с адаптером для слива бытовой техники	1 1/2"	40/50мм	480 ÷ 1200	40 шт		12,52
27	MRMF215W Труба гибкая раздвижная с адаптером для слива бытовой техники	1 1/2"	40/50мм	600 ÷ 1500	25 шт		10,12
28	MRMF220W Труба гибкая раздвижная с адаптером для слива бытовой техники	1 1/2"	40/50мм	750 ÷ 2000	20 шт		8,72

29



Код товара **MRMF3N**

Труба гибкая раздвижная

вход, Ду	2"
выход, Дн	50/40 мм
длина, мм	425 ÷ 1000

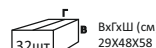

ВхГхШ (см)
29X48X58
Брутто: 11,72 кг

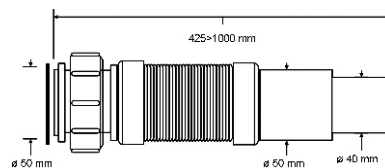

Материал - полипропилен
Индивидуальная упаковка - пластиковый пакет



30

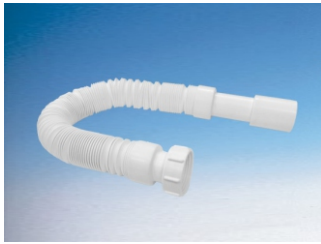

Код товара **MRMF4-045**

Труба гибкая раздвижная

вход, Ду	1 1/4"
выход, Дн	32/40 мм
длина, мм	250 ÷ 450

ВхГхШ (см)
29X48X58
Брутто: 12,40 кг

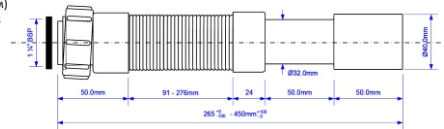

Материал - полипропилен
Индивидуальная упаковка - пластиковый пакет

Код товара	Описание	Вход, Ду	Выход, Дн	Длина, мм	ВхГхШ (см) 29X48X58	Брутто, кг
31	MRMF4 Труба гибкая раздвижная	1 1/4"	32/40мм	400 ÷ 1000	75 шт	13,12
32	MRMF1-12 Труба гибкая раздвижная	1 1/4"	32/40мм	470 ÷ 1200	70 шт	13,23

33



Код товара **MRMF5-045**

Труба гибкая раздвижная

вход, Ду	1 1/4"
выход, Дн	40/50 мм
длина, мм	250 ÷ 450

ВхГхШ (см)
29X48X58
Брутто: 12,19 кг

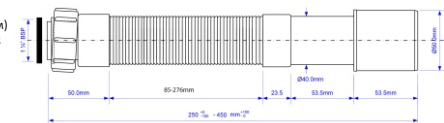

Материал - полипропилен
Индивидуальная упаковка - пластиковый пакет

Код товара	Описание	Вход, Ду	Выход, Дн	Длина, мм	ВхГхШ (см) 29X48X58	Брутто, кг
34	MRMF5 Труба гибкая раздвижная	1 1/4"	40/50мм	430 ÷ 1000	60 шт	11,02
35	MRMF5-12 Труба гибкая раздвижная	1 1/4"	40/50мм	470 ÷ 1200	60 шт	12,30

36

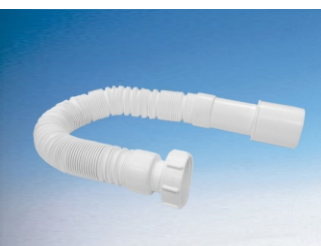

Код товара **MRMF6-045**

Труба гибкая раздвижная с адаптером для слива бытовой техники

вход, Ду	1 1/2"
выход, Дн	40/50 мм
длина, мм	250 ÷ 450

ВхГхШ (см)
29X48X58
Брутто: 11,44 кг

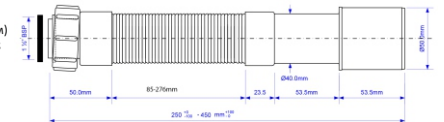

Материал - полипропилен
Индивидуальная упаковка - пластиковый пакет

Код товара	Описание	Вход, Ду	Выход, Дн	Длина, мм	ВхГхШ (см) 29X48X58	Брутто, кг
37	MRMF6 Труба гибкая раздвижная	1 1/2"	40/50мм	430 ÷ 1000	60 шт	11,70
38	MRMF6-12 Труба гибкая раздвижная	1 1/2"	40/50мм	470 ÷ 1200	60 шт	11,70



1



Код товара **MRMF1-03C** Труба гибкая раздвижная

вход, Ду	32 мм
выход, Дн	32 мм
длина, мм	207 ÷ 300

Материал - полипропилен
Индивидуальная упаковка - пластиковый пакет

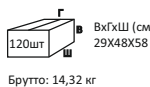

Брутто: 14,32 кг

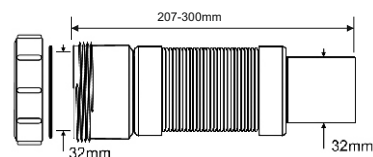

Код товара	Описание	Вход, Ду	Выход, Дн	Длина, мм	 ВхГхШ (см) 29x48x58	Брутто, кг
2	MRMF1-05C Труба гибкая раздвижная	32мм	32мм	274 ÷ 500	100 шт	14,12

3

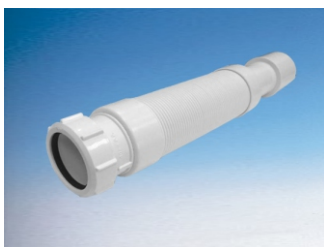

Код товара **MRMF2-03C** Труба гибкая раздвижная

вход, Ду	40 мм
выход, Дн	40/50 мм
длина, мм	274 ÷ 330

Материал - полипропилен
Индивидуальная упаковка - пластиковый пакет

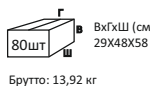

Брутто: 13,92 кг

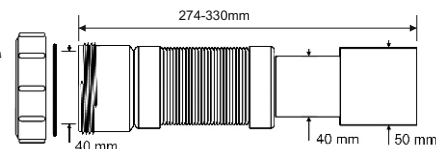

Код товара	Описание	Вход, Ду	Выход, Дн	Длина, мм	 ВхГхШ (см) 29x48x58	Брутто, кг
4	MRMF2-05C Труба гибкая раздвижная	40мм	40/50мм	300 ÷ 500	70 шт	13,72
5	MRMF2C Труба гибкая раздвижная	40мм	40/50мм	420 ÷ 1000	50 шт	13,62
6	MRMF2-12C Труба гибкая раздвижная	40мм	40/50мм	470 ÷ 1200	40 шт	11,12
7	MRMF2-15C Труба гибкая раздвижная	40мм	40/50мм	550 ÷ 1500	25 шт	9,62
8	MRMF2-20C Труба гибкая раздвижная	40мм	40/50мм	680 ÷ 2000	20 шт	9,12

9

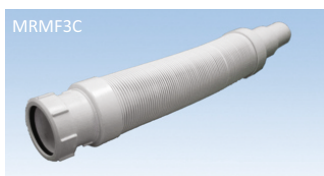

Код товара **MRMF3C** Труба гибкая раздвижная

вход, Ду	50 мм
выход, Дн	50/40 мм
длина, мм	440 ÷ 1000

Материал - полипропилен
Индивидуальная упаковка - пластиковый пакет

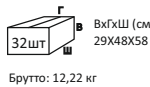

Брутто: 12,22 кг

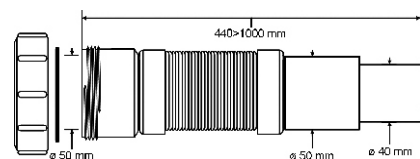

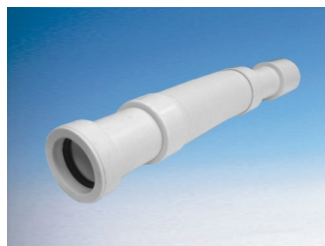

1

**Код товара MRMF2-03P**
Труба гибкая раздвижная

вход, Ду	40 мм
выход, Дн	40/50 мм
длина, мм	274 ÷ 330

Материал - полипропилен
Индивидуальная упаковка - пластиковый пакет

ВхГхШ (см)
29X48X58

Брутто: 12,32 кг

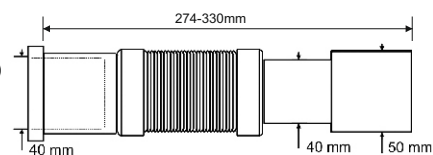

Код товара

Описание

Вход, Ду

Выход, Дн

Длина, мм

ВхГхШ (см)
29X48X58

Брутто, кг

2	MRMF2-05P	Труба гибкая раздвижная	40мм	40/50мм	300 ÷ 500	50 шт	11,12
3	MRMF2P	Труба гибкая раздвижная	40мм	40/50мм	420 ÷ 1000	40 шт	11,52
4	MRMF2-12P	Труба гибкая раздвижная	40мм	40/50мм	470 ÷ 1200	30 шт	10,12
5	MRMF2-15P	Труба гибкая раздвижная	40мм	40/50мм	550 ÷ 1500	25 шт	9,87
6	MRMF2-20P	Труба гибкая раздвижная	40мм	40/50мм	680 ÷ 2000	20 шт	9,12

7

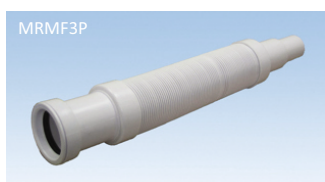
**Код товара MRMF3P**
Труба гибкая раздвижная

вход, Ду	50 мм
выход, Дн	50/40 мм
длина, мм	400 ÷ 1000

Материал - полипропилен
Индивидуальная упаковка - пластиковый пакет

ВхГхШ (см)
29X48X58

Брутто: 12,22 кг

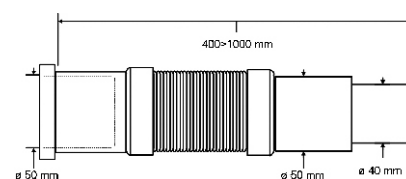



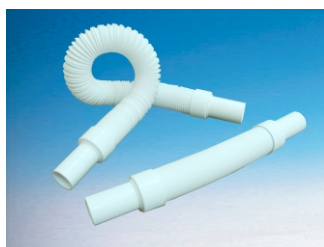

1

**Код товара MRMF105A****Труба гибкая раздвижная**

вход, Дн	32 мм
выход, Дн	32 мм
длина, мм	310 ÷ 500

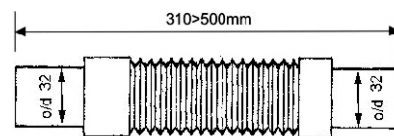
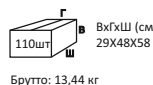
Материал - полипропилен
Индивидуальная упаковка - пластиковый пакет



Код товара	Описание	Вход, Дн	Выход, Дн	Длина, мм	 ВхГхШ (см)	Брутто, кг
2	MRMF1-A Труба гибкая раздвижная	32мм	32мм	425 ÷ 1000	29x48x58	60 шт 13,44

3

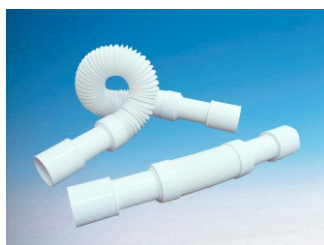
**Код товара MRMF205A****Труба гибкая раздвижная**

вход, Дн	40/50 мм
выход, Дн	40/50 мм
длина, мм	270 ÷ 500

Материал - полипропилен
Индивидуальная упаковка - пластиковый пакет

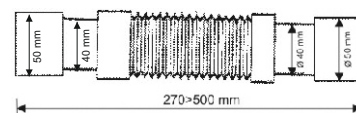
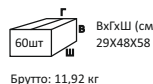

Код товара	Описание	Вход, Дн	Выход, Дн	Длина, мм	 ВхГхШ (см)	Брутто, кг
4	MRMF2-A Труба гибкая раздвижная	40/50мм	40/50мм	330 ÷ 1000	29x48x58	45 шт 11,92

5

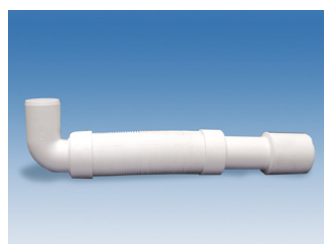
**Код товара MRMF2E****Труба гибкая раздвижная под углом 90°**

вход, Дн	40 мм
выход, Дн	40/50 мм
длина, мм	335 ÷ 600

Материал - полипропилен
Индивидуальная упаковка - пластиковый пакет

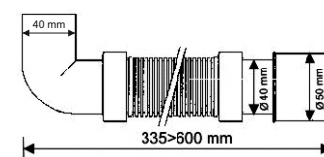
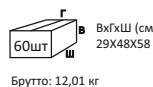

Код товара	Описание	Вход, Дн	Выход, Дн	Длина, мм	 ВхГхШ (см)	Брутто, кг
6	MRMF2E90 Труба гибкая раздвижная	40мм	40/50мм	310 ÷ 1000	29x48x58	50 шт 13,37

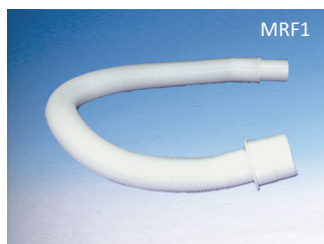

1

Код товара **MRF1****Труба гибкая**

вход, Дн	32 мм
выход, Дн	50 мм
длина, мм	720

Материал - полипропилен
Индивидуальная упаковка - пластиковый пакет



Брутто: 9,26 кг

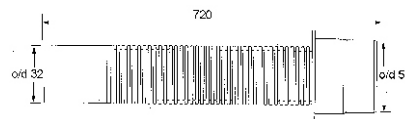

2

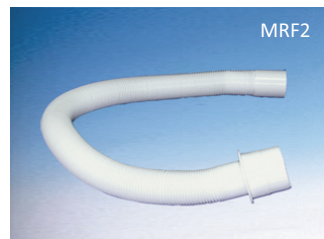
Код товара **MRF2****Труба гибкая**

вход, Дн	40 мм
выход, Дн	50 мм
длина, мм	720

Материал - полипропилен
Индивидуальная упаковка - пластиковый пакет

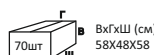

Брутто: 9,96 кг

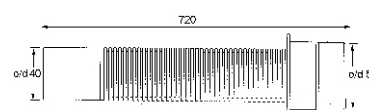
3
4
5Код товара **MRF-25****Труба гибкая**

вход, Дн	25 мм
выход, Дн	25 мм
длина, м	40

Материал - полипропилен
Индивидуальная упаковка - пластиковый пакет,
бухта 40м



Брутто: 5,14 кг

Код товара **MRF-34****Труба гибкая**

вход, Дн	34 мм
выход, Дн	34 мм
длина, м	36

Материал - полипропилен
Индивидуальная упаковка - пластиковый пакет,
бухта 36м

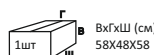

Брутто: 4,15 кг

Код товара **MRF-375****Труба гибкая**

вход, Дн	37,5 мм
выход, Дн	37,5 мм
длина, м	20

Материал - полипропилен
Индивидуальная упаковка - пластиковый пакет,
бухта 20м



Брутто: 3,43 кг

6

Код товара **FLEXAD-RUS****Адаптер на 50мм для MRF1/MRF2/MRF375**

Материал - полипропилен



Брутто: 15,98 кг

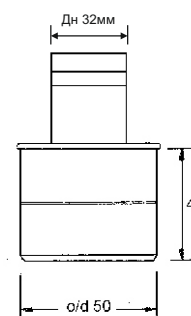

7
8Код товара **FLEXADUP-32****Адаптер на 32мм для MRF1/MRF375**

Материал - полипропилен

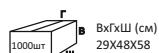

Брутто: 17,52 кг

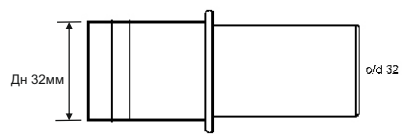
Код товара **FLEXADUP-40****Адаптер на 40мм для MRF2/MRF375**

Материал - полипропилен

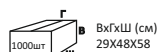

Брутто: 17,52 кг

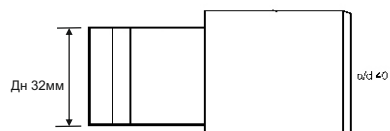



McALPINE

4 Трапы для ванн, душевых поддонов,
биде, писсуаров, пола и комплектующие



Трапы для ванн, душевых поддонов,
биде, писсуаров, пола и комплектующие

4



1



Код товара **MRB1**

Трап для ванн "стандартный" с переливом, пробкой и цепочкой

выход, мм	40/50
длина и диаметр перелива, мм	368 x 34
решетка перелива/выпуска	нерж.сталь
пропускная способность, л/мин	55
высота гидрозатвора, мм	50

Материал - полипропилен
Индивидуальная упаковка - пластиковый пакет

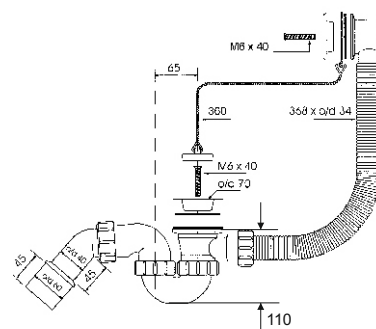
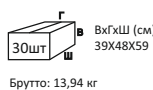

2



Код товара **MRB1-N**

Трап для ванн "стандартный" с переливом, пробкой и цепочкой

выход, мм	40/50
длина и диаметр перелива, мм	368 x 34
решетка перелива/выпуска	нерж.сталь
пропускная способность, л/мин	55
высота гидрозатвора, мм	50

Материал - полипропилен
Индивидуальная упаковка - пластиковый пакет

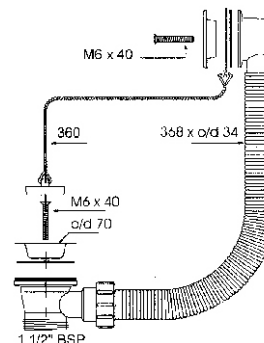
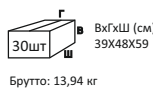

3



Код товара **MRB1-A**

Слив-перелив для ванн/поддонов с пробкой и цепочкой

выход	1 1/2"
длина и диаметр перелива, мм	368 x 34
решетка перелива/выпуска	нерж.сталь

Материал - полипропилен
Индивидуальная упаковка - пластиковый пакет

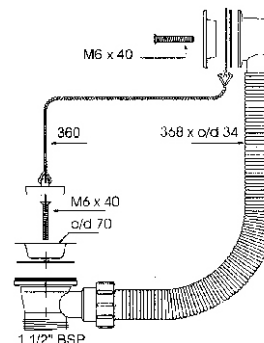
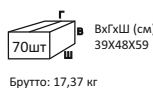

4



Код товара **MRB1-EX**

Трап неразборный для ванн с раздвижным переливом, пробкой и цепочкой

выход, мм	40/50
длина и диаметр перелива, мм	380-700 x 34
решетка перелива/выпуска	нерж.сталь
пропускная способность, л/мин	49
высота гидрозатвора, мм	50

Материал - полипропилен
Индивидуальная упаковка - пластиковый пакет

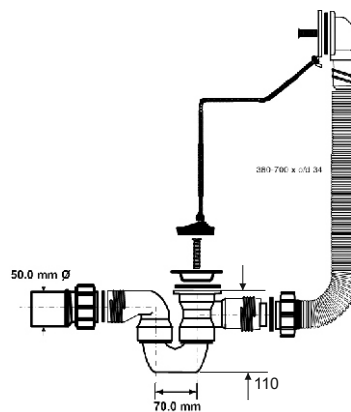
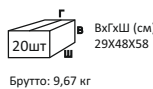



5



Код товара **MRB4**

Трап неразборный для ванн с переливом, пробкой и гибкой отводной трубой (L500mmxD375mm)

выход, мм	50
длина и диаметр перелива, мм	500 x 25
решетка перелива/выпуска	пластик, белый
пропускная способность, л/мин	48
высота гидрозатвора, мм	50



Брутто: 13,96 кг

Материал - полипропилен
Индивидуальная упаковка - пластиковый пакет

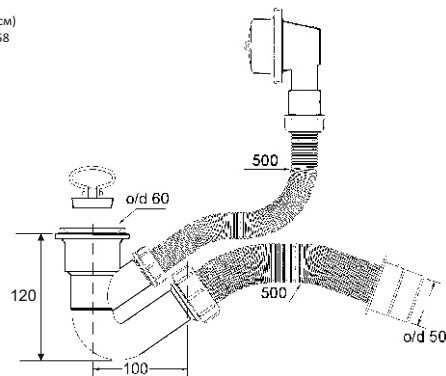

6



Код товара **MRB4C**

Трап неразборный для ванн с переливом, пробкой и гибкой отводной трубой (L500mmxD375mm)

выход, мм	50
длина и диаметр перелива, мм	500 x 25
решетка перелива/выпуска	пластик, хром
пропускная способность, л/мин	48
высота гидрозатвора, мм	мин.40



Брутто: 13,96 кг

Материал - полипропилен
Индивидуальная упаковка - пластиковый пакет

7



Код товара **MRB5**

Трап для акриловых и металлических ванн "стандартный" с переливом, пробкой и цепочкой

выход, мм	40
длина и диаметр перелива, мм	440 x 25
решетка перелива	пластик, хром
решетка выпуска, мм	70 нерж.сталь
пропускная способность, л/мин	48
высота гидрозатвора, мм	19

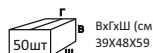

Брутто: 13,38 кг

Материал - полипропилен
Индивидуальная упаковка - пластиковый пакет

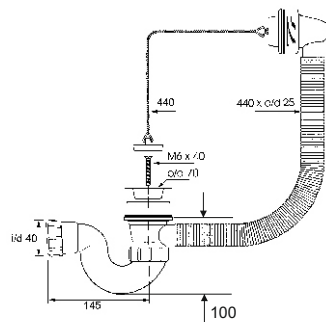

8



Код товара **MRB5-A**

Слив-перелив для ванн/поддонов с пробкой и цепочкой

выход	1 1/2"
длина и диаметр перелива, мм	440 x 25
решетка перелива	пластик, хром
решетка выпуска, мм	70 нерж.сталь

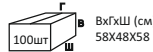

Брутто: 16,86 кг

Материал - полипропилен
Индивидуальная упаковка - пластиковый пакет

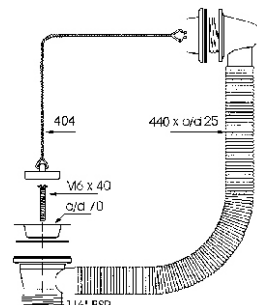

9



Код товара **MRB5-AS**

Слив-перелив для ванн/поддонов с пробкой и цепочкой

выход	1 1/2"
длина и диаметр перелива, мм	460 x 25
решетка перелива	нерж.сталь
решетка выпуска, мм	70, нерж. сталь

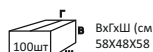

Брутто: 19,06 кг

Материал - полипропилен
Индивидуальная упаковка - пластиковый пакет

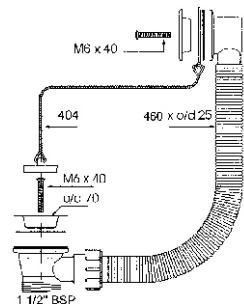



10



Код товара **MRB3**

Сифон трубный P-образный для ванн/поддонов с выпуском и пробкой

выход, мм	40/50
решетка перелива, мм	70, нерж.сталь
пропускная способность, л/мин	43,5
высота гидрозатвора, мм	19

Материал - полипропилен
Индивидуальная упаковка - пластиковый пакет

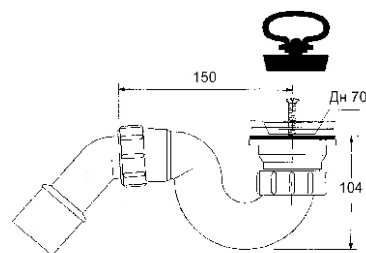
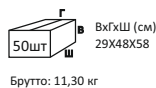

11



Код товара **MRB6**

Сифон трубный P-образный без выпуска; высота 60мм;

ввод	1 1/2"
выход, мм	40
пропускная способность, л/мин	72
высота гидрозатвора, мм	19

Материал - полипропилен
Индивидуальная упаковка - пластиковый пакет

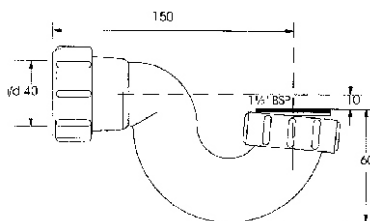
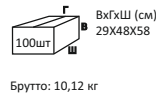

12



Код товара **MRB6-32**

Сифон трубный P-образный без выпуска; высота 82мм;

ввод	1 1/2"
выход, мм	32
пропускная способность, л/мин	55
высота гидрозатвора, мм	19

Материал - полипропилен
Индивидуальная упаковка - пластиковый пакет

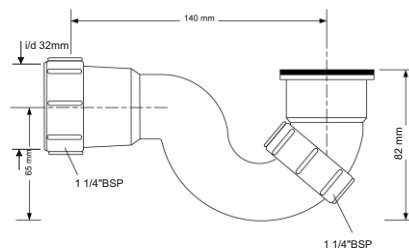
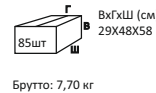

13



Код товара **MRB7**

Сифон трубный P/S-образный без выпуска; высота 52мм

ввод	1 1/2"
выход, мм	40/50
пропускная способность, л/мин	55
высота гидрозатвора, мм	50

Материал - полипропилен
Индивидуальная упаковка - пластиковый пакет

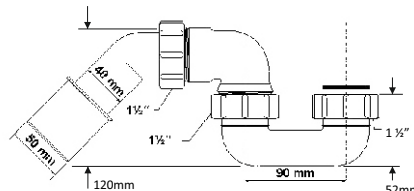
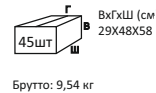

14



Код товара **MRB7-A**

Сифон трубный P-образный без выпуска; высота 52мм

ввод	1 1/2"
выход, мм	40
пропускная способность, л/мин	> 60
высота гидрозатвора, мм	50

Материал - полипропилен
Индивидуальная упаковка - пластиковый пакет

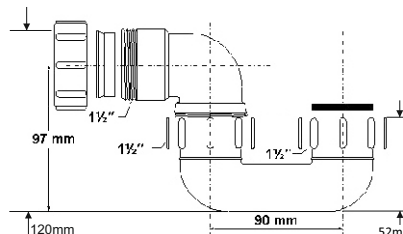
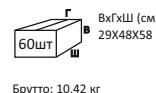



1



Код товара MRB2C

Трап для ванн "стандартный" с автопереливом, поворотной головкой, 50мм пробкой

выход, мм	40/50
длина тросика и диаметр перелива, мм	575 x 34
поворотная головка	пластик, хром
решетка выпуска, мм	70, нерж.сталь
пропускная способность, л/мин	50,2
высота гидрозатвора, мм	50

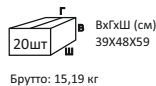

ВхГхШ (см)
39X48X59

Брутто: 15,19 кг

Материал - полипропилен
Индивидуальная упаковка - картонная коробка

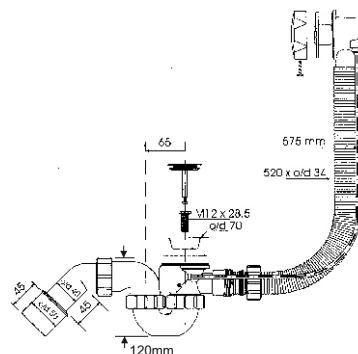

Еще доступны цвета:



MRB2W
белый

2



Код товара MRB2C-PB

Трап для ванн "стандартный" с автопереливом, поворотной головкой, 50мм пробкой

выход, мм	40/50
длина тросика и диаметр перелива, мм	575 x 34
поворотная головка	пластик, хром
решетка выпуска, мм	70, нерж.сталь
пропускная способность, л/мин	50,2
высота гидрозатвора, мм	50

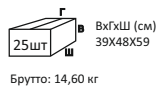

ВхГхШ (см)
39X48X59

Брутто: 14,60 кг

Материал - полипропилен
Индивидуальная упаковка - пластиковый пакет

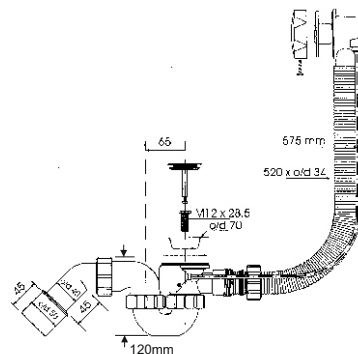

Еще доступны цвета:



MRB2W-PB
белый

3



Код товара MRB2CB

Трап для ванн "стандартный" с автопереливом, поворотной головкой, 50мм пробкой

выход, мм	40/50
длина тросика и диаметр перелива, мм	575 x 34
поворотная головка	латунь, хром
решетка выпуска, мм	70, нерж.сталь
пропускная способность, л/мин	50,2
высота гидрозатвора, мм	50

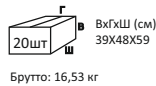

ВхГхШ (см)
39X48X59

Брутто: 16,53 кг

Материал - полипропилен
Индивидуальная упаковка - пластиковый пакет

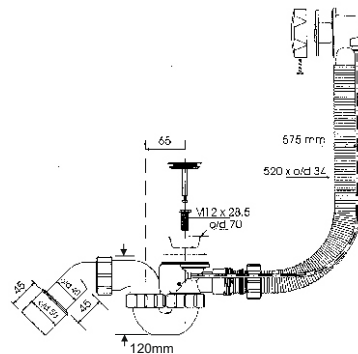

Еще доступны цвета:



MRB2G
золото



4

Код товара **MRB2CB-PB**

Трап для ванн "стандартный" с автопереливом, поворотной головкой, 50мм пробкой



выход, мм	40/50
длина тросика и диаметр перелива, мм	575 x 34
поворотная головка	латунь, хром
решетка выпуска, мм	70, нерж.сталь
пропускная способность, л/мин	50,2
высота гидрозатвора, мм	50

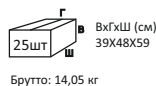

Брутто: 14,05 кг

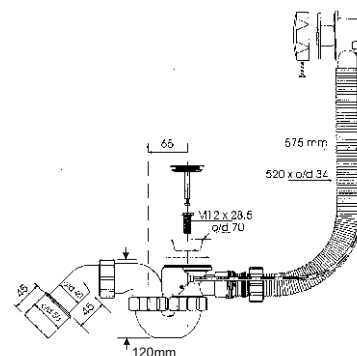

Материал - полипропилен
Индивидуальная упаковка - пластиковый пакет

Еще доступны цвета:



MRB2AB-PB
античная
бронза
(пробка 70мм)



MRB2SN-PB
сатиновый
никель
(пробка 70мм)



MRB2SC-PB
сатиновый
хром
(пробка 70мм)

Код товара

Описание

Длина тросика, мм

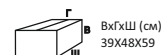

Брутто, кг

5

MRB2CB1-PB

Трап для ванн с автопереливом, поворотной головкой, 50мм пробкой

700 мм

25 шт

19,36

6

MRB2CB2-PB

Трап для ванн с автопереливом, поворотной головкой, 50мм пробкой

1000 мм

20 шт

16,97

7

8

Код товара **MRB2C1NS-PB**

Трап для ванн "стандартный" с автопереливом, поворотной головкой, 50мм пробкой

выход, мм	40/50
длина тросика и диаметр перелива, мм	575 x 34
поворотная головка	латунь, хром
решетка выпуска, мм	70, нерж.сталь
пропускная способность, л/мин	50,2
высота гидрозатвора, мм	50

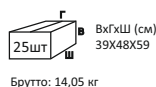

Брутто: 14,05 кг

Материал - полипропилен
Индивидуальная упаковка - пластиковый пакет

Код товара **MRB2CB1NS-PB**

Трап для ванн "стандартный" с автопереливом, поворотной головкой, 50мм пробкой

выход, мм	40/50
длина тросика и диаметр перелива, мм	575 x 34
поворотная головка	латунь, хром
решетка выпуска, мм	70, нерж.сталь
пропускная способность, л/мин	50,2
высота гидрозатвора, мм	50

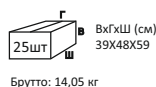

Брутто: 14,05 кг

Материал - полипропилен
Индивидуальная упаковка - пластиковый пакет

9
10Код товара **MRB2C1NS-PB****Трап для ванн "стандартный" с автопереливом, поворотной головкой, 50мм пробкой**

выход, мм	40/50
длина тросика и диаметр перелива, мм	575 x 34
поворотная головка	латунь, хром
решетка выпуска, мм	70, нерж.сталь
пропускная способность, л/мин	50,2
высота гидрозатвора, мм	50

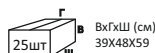
ВхГхШ (см)
39X48X59

Брутто: 14,05 кг

Материал - полипропилен
Индивидуальная упаковка - пластиковый пакетКод товара **MRB2CB1NS-PB****Трап для ванн "стандартный" с автопереливом, поворотной головкой, 50мм пробкой**

выход, мм	40/50
длина тросика и диаметр перелива, мм	575 x 34
поворотная головка	латунь, хром
решетка выпуска, мм	70, нерж.сталь
пропускная способность, л/мин	50,2
высота гидрозатвора, мм	50

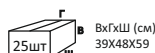
ВхГхШ (см)
39X48X59

Брутто: 14,05 кг

Материал - полипропилен
Индивидуальная упаковка - пластиковый пакет

11

Код товара **MRB2C-A****Автослив-перелив для ванн/поддонов "стандартный" с поворотной головкой и 50мм пробкой**

выход, мм	1 1/2"
длина тросика и диаметр перелива, мм	575 x 34
поворотная головка	пластик, хром
решетка выпуска, мм	70, нерж.сталь

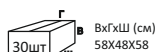
ВхГхШ (см)
58X48X58

Брутто: 16,34 кг

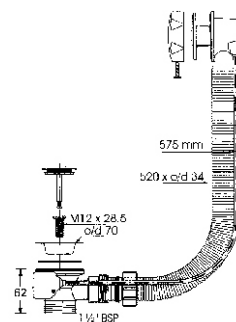
Материал - полипропилен
Индивидуальная упаковка - картонная коробка

Код товара

Описание

Длина тросика, мм



Брутто, кг

12

MRB2C1-A**Автослив-перелив для ванн/поддонов с поворотной головкой, 50мм пробкой**

700 мм

ВхГхШ (см) 58X48X58

20 шт

11,66

13

MRB2C2-A**Автослив-перелив для ванн/поддонов с поворотной головкой, 50мм пробкой**

1000 мм

ВхГхШ (см) 39X48X59

10 шт

8,46

14

MRB2C3-A**Автослив-перелив для ванн/поддонов с поворотной головкой, 50мм пробкой**

1500 мм

ВхГхШ (см) 39X48X59

10 шт

9,36



15

Код товара MRB2CB-A

Автослив-перелив для ванн/поддонов с поворотной головкой и 50мм пробкой



выход	1 1/2"
длина тросика и диаметр перелива, мм	575 x 34
поворотная головка	латунь, хром
решетка выпуска, мм	70, нерж.сталь

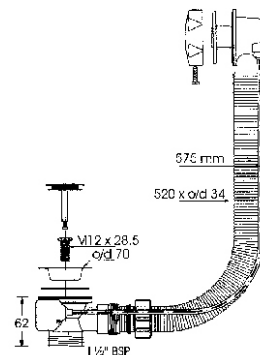
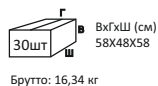

Материал - полипропилен
Индивидуальная упаковка - картонная коробка

Еще доступны цвета:



MRB2G-A
золотой

Трапы для ванн, душевых поддонов, биде, писсуаров, пола и комплектующие

4

Код товара	Описание	Длина тросика, мм	ВхГхШ (см)	Брутто, кг
16	MRB2CB1-A Автослив-перелив для ванн/поддонов с поворотной головкой и 50мм пробкой	700 мм	39x48x59 20 шт	11,66
17	MRB2CB2-A Автослив-перелив для ванн/поддонов с поворотной головкой и 50мм пробкой	1000 мм	58x48x58 10 шт	8,46
18	MRB2CB3-A Автослив-перелив для ванн/поддонов с поворотной головкой и 50мм пробкой	1500 мм	58x48x58 10 шт	9,36

19

Код товара MRB9CB

Трап для ванн с автопереливом, встроенным краном и подающим шлангом, поворотной головкой и 70мм пробкой



выход, Дн, мм	40/50
длина тросика и диаметр перелива, мм	700 x 34
поворотная головка	латунь, хром
решетка выпуска, мм	70, нерж.сталь
пропускная способность, л/мин	54,5
высота гидрозатвора, мм	50

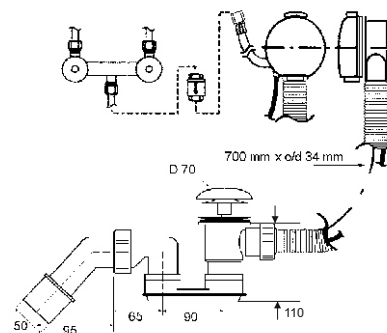
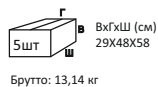

Материал - полипропилен
Индивидуальная упаковка - картонная коробка

20

Код товара MRB9CB-A

Автослив-перелив для ванн/поддонов с встроенным краном и подающим шлангом, поворотной головкой и 70мм пробкой



выход	1 1/2"
длина тросика и диаметр перелива, мм	700 x 34
поворотная головка	латунь, хром
решетка выпуска, мм	70, нерж.сталь

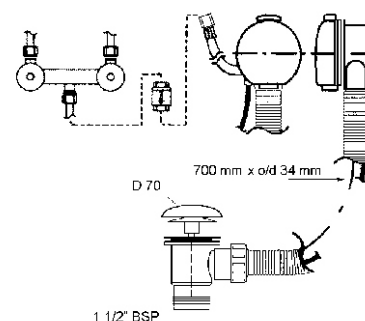
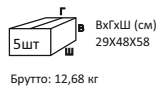

Материал - полипропилен
Индивидуальная упаковка - картонная коробка



21



PB2-50CP

Код товара **PB2-50CP**

Пробка-грибок (D=50мм) для автосливов серии MRB2; цвет - хром

Материал - металл/пластик

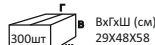

Брутто: 11,92 кг

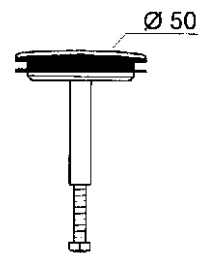

Еще доступны цвета:



PB2-50G
золотой



PB2-50WH
белый (материал - пластик)

22



PB2-72CP

Код товара **PB2-72CP**

Пробка-грибок (D=70мм) для автосливов серии MRB2; цвет - хром

Материал - металл/пластик

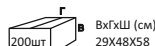

Брутто: 12,24 кг

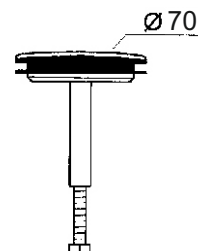

Еще доступны цвета:



PB2-72G
золотой



PB2-72WH
белый
(материал - пластик)



PB2-72CPM
матовый
хром



PB2-72AB
античная
бронза

23



PUBSET-CP

Код товара **PUBSET-CP**

Ремкомплект для автослива-перелива: пластиковая поворотная головка, нержавеющие 70мм решетка и 50мм пробка-грибок; цвет - хром

Материал - пластик/металл

Индивидуальная упаковка - картонная коробка

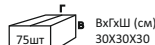

Брутто: 10,66 кг

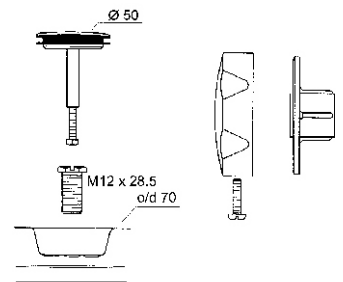

24



PUBSET-CBL

Код товара **PUBSET-CBL**

Ремкомплект для автослива-перелива: металлические поворотная головка, нержавеющая 70мм решетка и 70мм пробка-грибок; цвет - хром

Материал - металл

Индивидуальная упаковка - картонная коробка

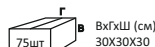

Брутто: 11,56 кг

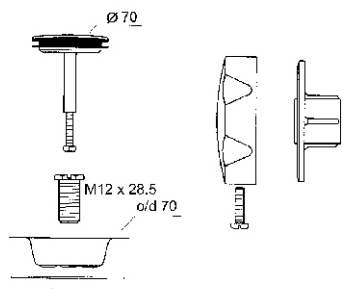

Еще доступны цвета:



PUBSET-GOLD
золотой



PUBSET-CBLM
матовый
хром



PUBSET-AB
античная
бронза



25

PUBSET-CBLMC

Код товара **PUBSET-CBLMC**

Ремкомплект для автослива-перелива:
металлические поворотная головка (дизайн "капля"),
нержавеющая 70мм решетка и 70мм пробка-грибок;
цвет - хром

Материал - металл
Индивидуальная упаковка - картонная коробка

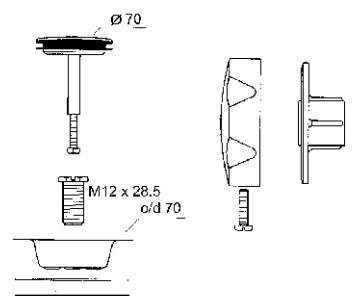
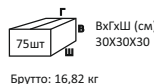

26

Внимание!

Возможна поставка под заказ видимых металлических элементов следующих цветов:

PNL - никель полированный

SNL - никель полированный

SCL - хром сатиновый

GPB - золото полированное

WH - белый



1



Код товара MRB4CB

Трап для ванн с переливом, пробкой тип-"кнопка" и гибкой отводной трубой (L500ммxD375мм); цвет - хром

выход, мм	50
длина и диаметр перелива, мм	500 x 25
решетка выпуска, мм	70, латунь
пропускная способность, л/мин	48
высота гидрозатвора, мм	50

Материал - полипропилен
Индивидуальная упаковка - картонная коробка

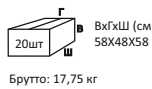

Брутто: 17,75 кг

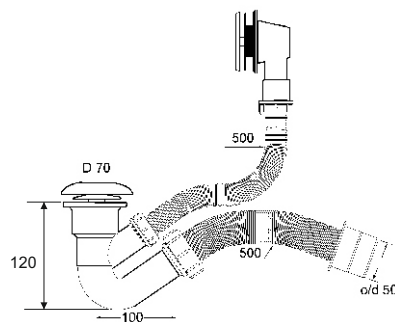

2



Код товара MRB8CB

Трап для ванн с переливом и пробкой тип-"кнопка"; цвет - хром

выход, мм	40/50
длина и диаметр перелива, мм	500 x 34
решетка выпуска, мм	70, нерж.сталь
пропускная способность, л/мин	52
высота гидрозатвора, мм	50

Материал - полипропилен
Индивидуальная упаковка - картонная коробка

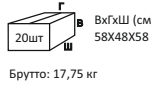

Брутто: 17,75 кг

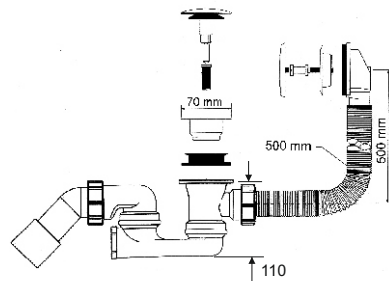

Еще доступны цвета:



MRB8PVD
золотой



MRB8CBM
сатиновый хром

3



Код товара MRB10-A

Слив-перелив для ванн/поддонов с пробкой тип-"кнопка"; цвет - хром

выход	1 1/2"
длина и диаметр перелива, мм	500 x 34
решетка выпуска, мм	70, нерж.сталь

Материал - полипропилен
Индивидуальная упаковка - картонная коробка

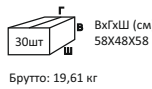

Брутто: 19,61 кг

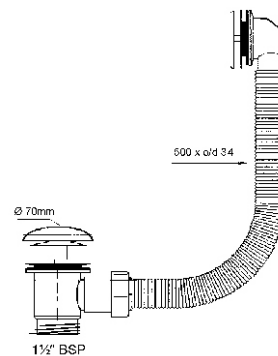

4



Код товара MRB11

Трап бутылочный для ванн с раздвижным переливом и пробкой тип-"кнопка"; цвет - хром

выход, мм	40/50
длина и диаметр перелива, мм	700 x 34
решетка выпуска, мм	70, латунь
пропускная способность, л/мин	64
высота гидрозатвора, мм	50

Материал - полипропилен
Индивидуальная упаковка - картонная коробка

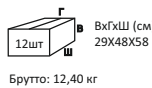

Брутто: 12,40 кг

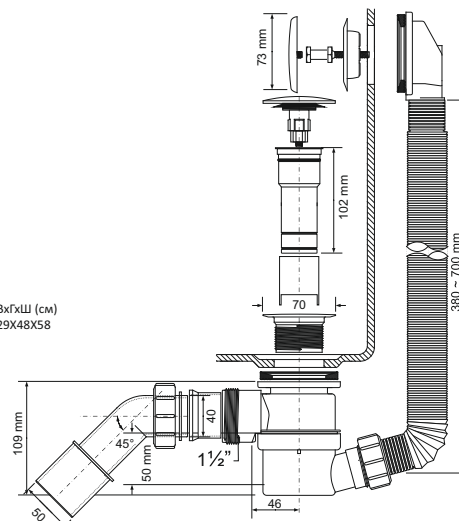



5

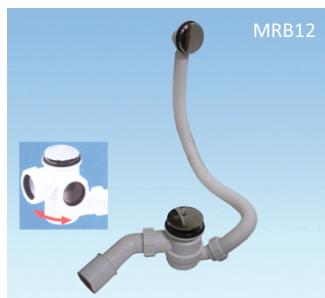

Код товара **MRB12**

Трап бутылочный для ванн с переливом и пробкой тип-"кнопка"; цвет - хром

выход, мм	40/50
длина и диаметр перелива, мм	700 x 34
решетка выпуска, мм	70, латунь
пропускная способность, л/мин	64
высота гидрозатвора, мм	25

Материал - полипропилен
Индивидуальная упаковка - картонная коробка

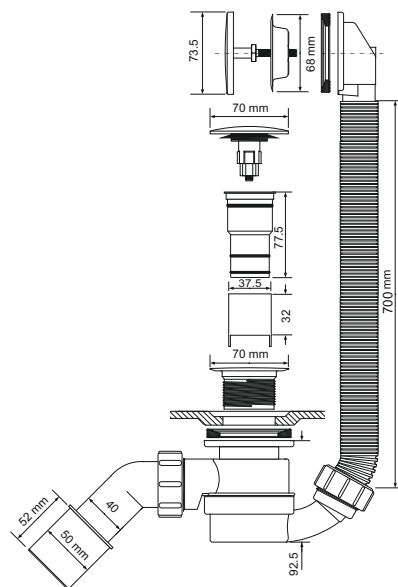
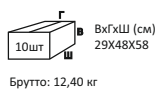

6



Код товара **BRASSTRAP-25-CP**

Трап для ванн с переливом, сливной решеткой и пробкой тип-"кнопка"; цвет - хром

выход, мм	40
длина и диаметр перелива, мм	640 x 25
решетка выпуска, мм	70, нерж.сталь
пропускная способность, л/мин	57
высота гидрозатвора, мм	25

Материал - латунь
Индивидуальная упаковка - картонная коробка

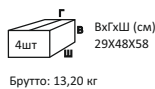

Еще доступны цвета:



BRASSTRAP-25-AB
античная бронза

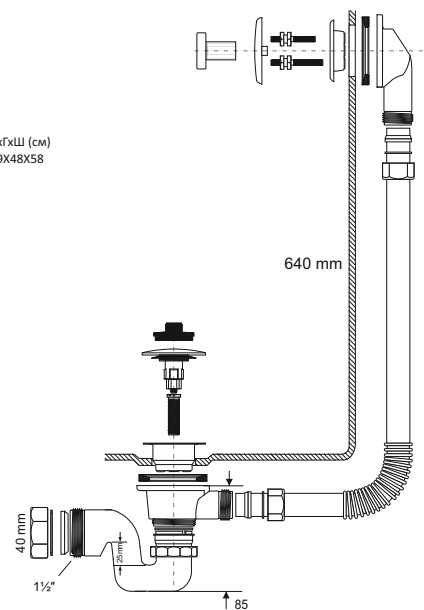

7



Код товара **BRASSTRAP-50-CP**

Трап для ванн с переливом, сливной решеткой и пробкой тип-"кнопка"; цвет - хром

выход, мм	40
длина и диаметр перелива, мм	640 x 25
решетка выпуска, мм	70, нерж.сталь
пропускная способность, л/мин	65
высота гидрозатвора, мм	50

Материал - латунь
Индивидуальная упаковка - картонная коробка

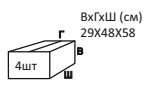

Еще доступны цвета:



BRASSTRAP-50-AB
античная бронза

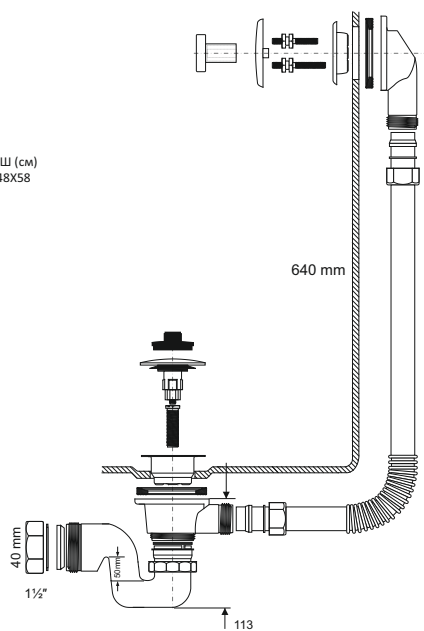



8



P-CPB-4050KIT

Код товара **P-CPB-4050KIT**

Установочный комплект из латуни: отвод на 90° Дн=40мм, переходная муфта с Ду=40мм на Дн=50мм, отражатель; цвет - хром

Материал - латунь
Индивидуальная упаковка - картонная коробка

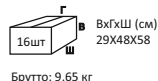

Брутто: 9,65 кг

Еще доступны цвета:



P-AB-4050KIT
античная бронза

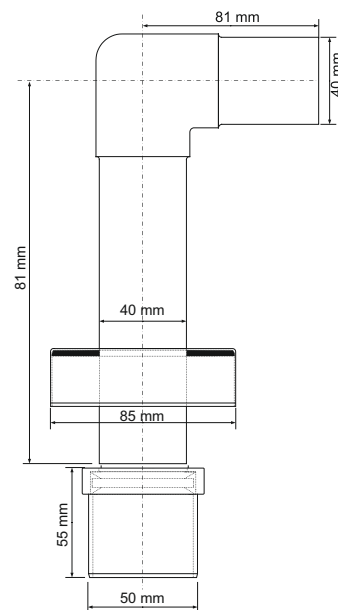

9



CBW70PLUG

Код товара **CBW70PLUG**

Пробка с резьбовым окончанием для выпуска тип- "кнопка"; цвет - хром

пробка, мм 70

Материал - металл
Индивидуальная упаковка - пластиковый пакет

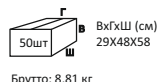

Брутто: 8,81 кг

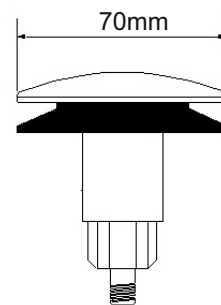

10



CBW-PLUG

Код товара **CBW-PLUG**

Пробка с вставкой для выпуска тип- "кнопка"; цвет - хром

пробка, мм 70

Материал - металл
Индивидуальная упаковка - пластиковый пакет

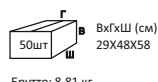

Брутто: 8,81 кг

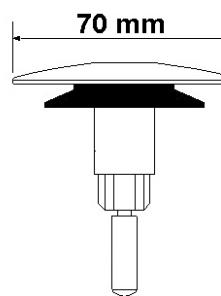



1



MRS1

Код товара **MRS1****Сифон трубный P/S-образный для поддона с выпуском; высота трапа 104мм**

выход, мм	40/50
решетка выпуска, мм	70, нерж.сталь
пропускная способность, л/мин	43,5
высота гидрозатвора, мм	19

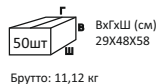

Брутто: 11,12 кг

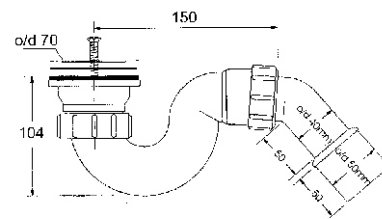
Материал - полипропилен
Индивидуальная упаковка - пластиковый пакет

2



MRS2C

Код товара **MRS2C****Сифон бутылочный для поддона с выпуском и сливной решеткой; высота трапа 92мм; цвет - хром**

выход, мм	40/50
выпуск/ сливная решетка, мм	70/45, пластик
пропускная способность, л/мин	50
высота гидрозатвора, мм	19

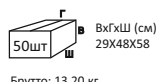

Брутто: 13,20 кг

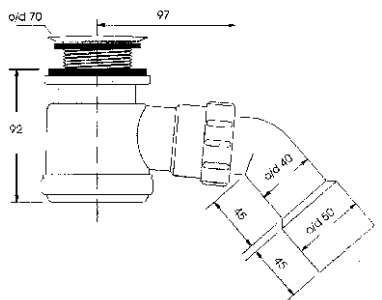
Материал - полипропилен
Индивидуальная упаковка - пластиковый пакет

Еще доступны цвета:

**MRS2W**
белый

3



MRS2C-F

Код товара **MRS2C-F****Сифон бутылочный для поддона с выпуском, сливной решеткой и раздвижной отводной трубой (300-500мм); высота трапа 92мм; цвет - хром**

выход, мм	40/50
выпуск/ сливная решетка, мм	70/45, пластик
пропускная способность, л/мин	50
высота гидрозатвора, мм	19

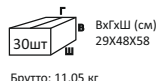

Брутто: 11,05 кг

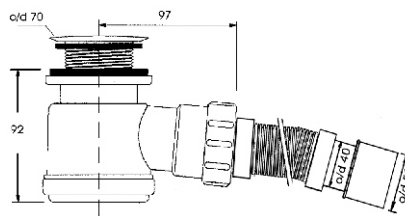
Материал - полипропилен
Индивидуальная упаковка - пластиковый пакет

Еще доступны цвета:

**MRS2W-F**
белый

4



MRS2CB

Код товара **MRS2CB****Сифон бутылочный для поддона с выпуском и сливной решеткой; высота трапа 92мм; цвет - хром**

выход, мм	40/50
выпуск/ сливная решетка, мм	70/45, латунь
пропускная способность, л/мин	50
высота гидрозатвора, мм	19

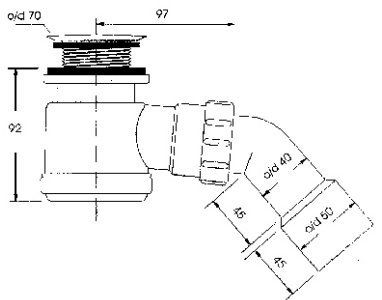

Брутто: 20,20 кг

Материал - полипропилен
Индивидуальная упаковка - картонная коробка



5



MRS2CB-F

Код товара MRS2CB-F

Сифон бутылочный для поддона с выпуском, сливной решеткой и раздвижной отводной трубой (300-500мм); высота трапа 92мм; цвет - хром

выход, мм	40/50
выпуск/ сливная решетка, мм	70/45, латунь
пропускная способность, л/мин	50
высота гидрозатвора, мм	19

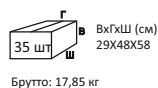

Брутто: 17,85 кг

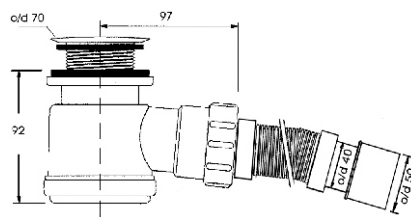

Материал - полипропилен
Индивидуальная упаковка - пластиковый пакет

6



STW70CPB-61MM

Код товара STW70CPB-61MM

Выпуск без пробки с 45 мм сливной решеткой; высота 61 мм; цвет - хром

выход	1 1/2"
решетка выпуска, мм	70



Брутто: 26,84 кг

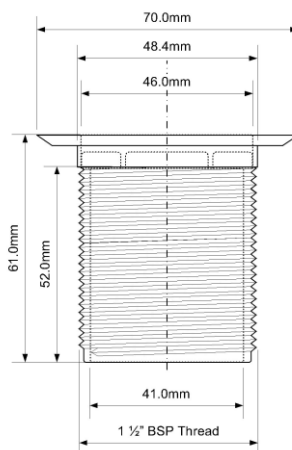

Материал - металл
Индивидуальная упаковка - пластиковый пакет

7



MRS2CL-CB

Код товара MRS2CL-CB

Сифон бутылочный для поддона с выпуском, сливной решеткой и пробкой тип-"кнопка"; высота трапа 92мм; цвет - хром

выход, мм	40/50
выпуск/ пробка, мм	70/70, латунь
пропускная способность, л/мин	50
высота гидрозатвора, мм	19

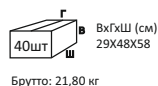

Брутто: 21,80 кг

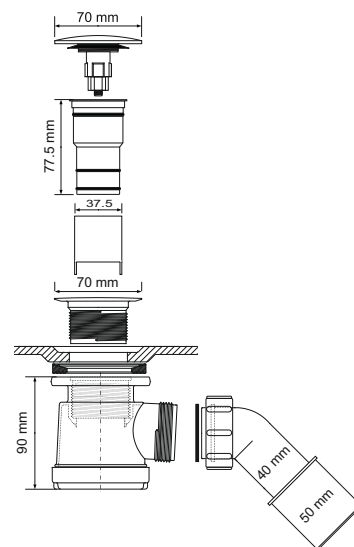

Материал - полипропилен
Индивидуальная упаковка - пластиковый пакет

Еще доступны цвета:



MRS2CL-AB
античная
бронза



MRS2CL-SN
сатиновый
никель



MRS2CL-SC
сатиновый
хром

8



MRS3C-S

Код товара MRS3C-S

Сифон бутылочный для поддона с выпуском и "грибком"; высота трапа 92мм; цвет - хром

выход, мм	40/50
выпуск	85мм, пластик
"грибок"	нерж.сталь
пропускная способность, л/мин	50
высота гидрозатвора, мм	19

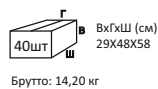

Брутто: 14,20 кг

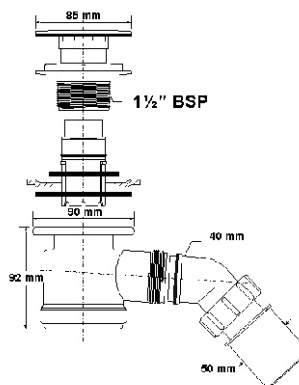

Материал - полипропилен
Индивидуальная упаковка - пластиковый пакет

Еще доступны цвета:



MRS3W
белый, пластиковый "грибок"



9



MRS3C-SF

Код товара **MRS3C-SF**

Сифон бутылочный для поддона с выпуском, "грибком" и раздвижной отводной трубой (300-500мм); высота трапа 92мм; цвет - хром

выход, мм	40/50
выпуск	85мм, пластик
"грибок"	нерж.сталь
пропускная способность, л/мин	50
высота гидрозатвора, мм	19

Материал - полипропилен
Индивидуальная упаковка - пластиковый пакет



30шт В 8xГxШ (см) 29X48X58

Брутто: 11,26 кг

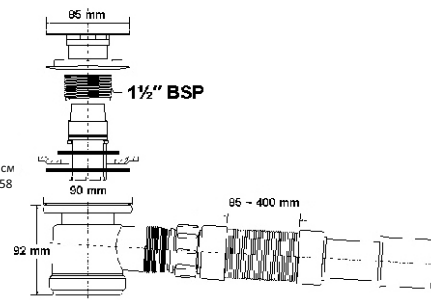

Еще доступны цвета:



MRS3W-F
белый, пластиковый "грибок"

10



MRS5C-S

Код товара **MRS5C-S**

Сифон бутылочный для поддона с выпуском и "грибком"; высота трапа 65мм; цвет - хром

выход, мм	40/50
выпуск	70мм, пластик
"грибок"	нерж.сталь
пропускная способность, л/мин	26
высота гидрозатвора, мм	25

Материал - полипропилен
Индивидуальная упаковка - пластиковый пакет



50шт В 8xГxШ (см) 29X48X58

Брутто: 12,50 кг

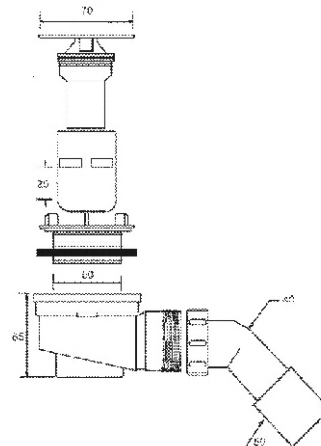

11



MRS5C-SF

Код товара **MRS5C-SF**

Сифон бутылочный для поддона с выпуском, "грибком" и раздвижной отводной трубой (300-500мм); высота трапа 65мм; цвет - хром

выход, мм	40/50
выпуск	70мм, пластик
"грибок"	нерж.сталь
пропускная способность, л/мин	26
высота гидрозатвора, мм	25

Материал - полипропилен
Индивидуальная упаковка - пластиковый пакет



35шт В 8xГxШ (см) 29X48X58

Брутто: 12,30 кг

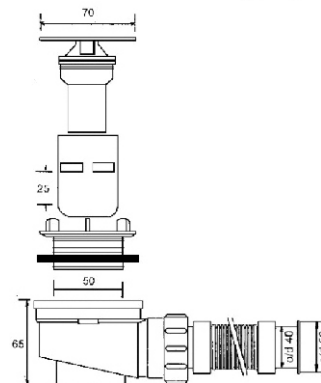

12



CD-HC26-65

Код товара **CD-HC26-65**

Сифон бутылочный для напольных решеток и поддонов с выпуском; высота трапа 65мм

выход, мм	40/50
выпуск	70мм, пластик
пропускная способность, л/мин	40
высота гидрозатвора, мм	20

Материал - полипропилен
Индивидуальная упаковка - пластиковый пакет



50шт В 8xГxШ (см) 29X48X58

Брутто: 10,90 кг

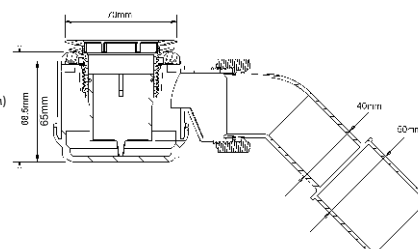



13

Код товара **CD-NC26-85****Сифон бутылочный для напольных решеток
и поддонов с выпуском; высота трапа 85мм**

выход, мм	40/50
выпуск	70мм, пластик
пропускная способность, л/мин	40
высота гидрозатвора, мм	40

Материал - полипропилен
Индивидуальная упаковка - пластиковый пакет

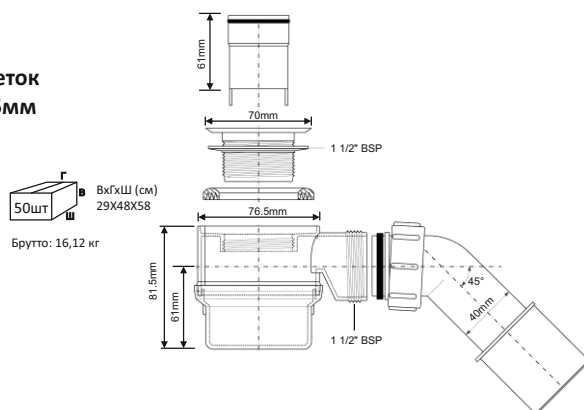



1



MRS6C-S

Код товара **MRS6C-S**

Сифон бутылочный для поддона с выпуском и "грибком"; высота трапа 65мм; цвет - хром

выход, мм	40/50
выпуск	80мм, пластик
"грибок"	85мм, нерж.сталь
пропускная способность, л/мин	26
высота гидрозатвора, мм	25

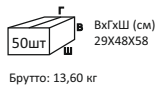

Брутто: 13,60 кг

Материал - полипропилен
Индивидуальная упаковка - пластиковый пакет

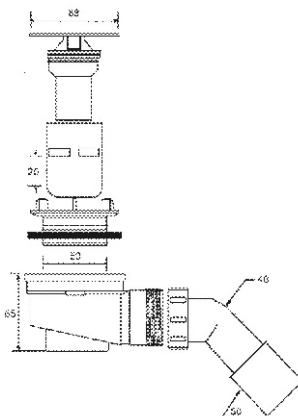

2



MRS6C-SF

Код товара **MRS6C-SF**

Сифон бутылочный для поддона с выпуском, "грибком" и раздвижной отводной трубой (300-500мм); высота трапа 65мм; цвет - хром

выход, мм	40/50
выпуск	80мм, пластик
"грибок"	85мм, нерж.сталь
пропускная способность, л/мин	26
высота гидрозатвора, мм	25

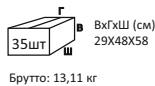

Брутто: 13,11 кг

Материал - полипропилен
Индивидуальная упаковка - пластиковый пакет

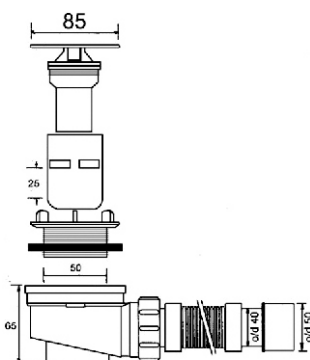

3



MRS7

Код товара **MRS7**

Сифон бутылочный для поддона с выпуском и "грибком"; высота трапа 50мм; цвет - хром

выход, мм	40/50
выпуск	85мм, пластик
"грибок"	85мм, нерж.сталь
пропускная способность, л/мин	18
высота гидрозатвора, мм	25

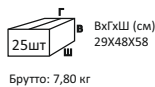

Брутто: 7,80 кг

Материал - полипропилен
Индивидуальная упаковка - картонная коробка

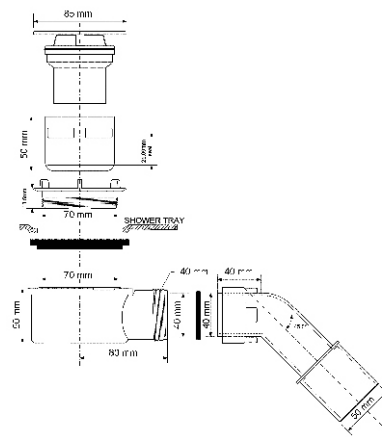

4



MRS9C

Код товара **MRS9C**

Сифон бутылочный для поддона с выпуском и "грибком"; высота трапа 82мм; цвет - хром

выход, мм	40/50
выпуск	85мм, пластик
"грибок"	85мм, нерж.сталь
пропускная способность, л/мин	50
высота гидрозатвора, мм	19

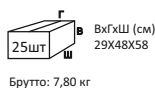

Брутто: 7,80 кг

Материал - полипропилен
Индивидуальная упаковка - картонная коробка

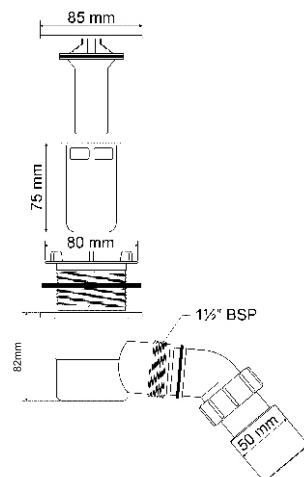



1



MRS4C

Код товара MRS4C

Сифон бутылочный для поддона с выпуском и "грибком" (дизайн "мерседес"); высота трапа 82мм; цвет - хром

выход, мм	40/50
выпуск, мм	110, пластик
"грибок", мм	113, пластик
пропускная способность, л/мин	26
высота гидрозатвора, мм	50



50шт ВхГхШ (см) 58x48x58
Брутто: 20,04 кг

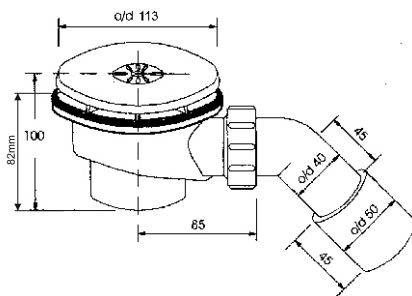

Материал - полипропилен
Индивидуальная упаковка - картонная коробка

Еще доступны цвета:



MRS4W
белый

2



MRS4C-F

Код товара MRS4C-F

Сифон бутылочный для поддона с выпуском, "грибком" (дизайн "мерседес") и раздвижной (300-500мм) отводной трубой; высота трапа 82мм; цвет - хром

выход, мм	40/50
выпуск, мм	110, пластик
"грибок", мм	113, пластик
пропускная способность, л/мин	26
высота гидрозатвора, мм	50



20шт ВхГхШ (см) 58x48x58
Брутто: 11,51 кг

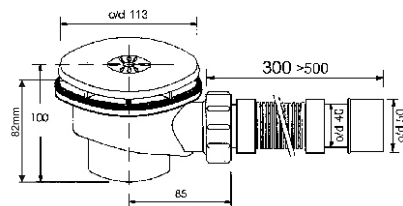

Материал - полипропилен
Индивидуальная упаковка - картонная коробка

Еще доступны цвета:



MRS4W-F
белый

3



MRS4-CPBP

Код товара MRS4-CPBP

Сифон бутылочный для поддона с выпуском и "грибком" (дизайн сливной решетки - "параллельные прорези"); высота трапа 82мм; цвет - хром

выход, мм	40/50
выпуск, мм	110, латунь
сливная решетка, мм	80, латунь
пропускная способность, л/мин	26
высота гидрозатвора, мм	50



25шт ВхГхШ (см) 29x48x58
Брутто: 18,60 кг

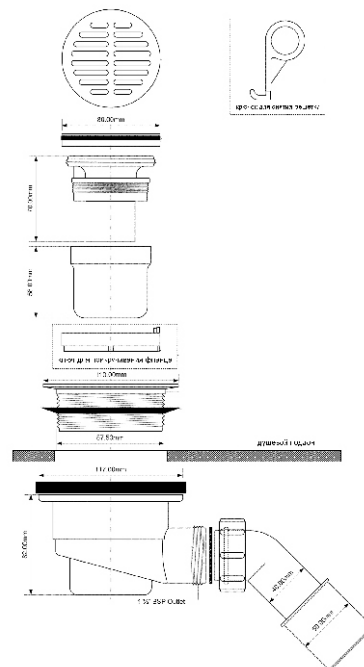

Материал - полипропилен
Индивидуальная упаковка - картонная коробка



4



Код товара **MRS4-CPBR**

Сифон бутылочный для поддона с выпуском (дизайн сливной решетки - "радиальные прорези"); высота трапа 82мм; цвет - хром

выход, мм	40/50
выпуск, мм	110, латунь
сливная решетка, мм	80, латунь
пропускная способность, л/мин	26
высота гидрозатвора, мм	xx

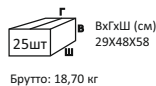

Брутто: 18,70 кг

Материал - полипропилен
Индивидуальная упаковка - картонная коробка

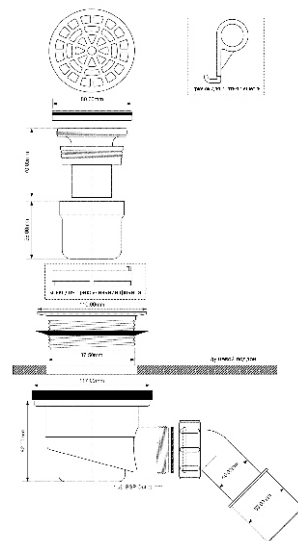

5



Код товара **MRS4CLCP**

Сифон бутылочный для поддона с выпуском и пробкой тип-"кнопка"; высота трапа 82мм; цвет - хром

выход, мм	40/50
выпуск, мм	110, латунь
пробка, мм	85, латунь
пропускная способность, л/мин	26
высота гидрозатвора, мм	50

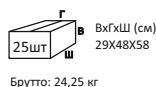

Брутто: 24,25 кг

Материал - полипропилен
Индивидуальная упаковка - картонная коробка

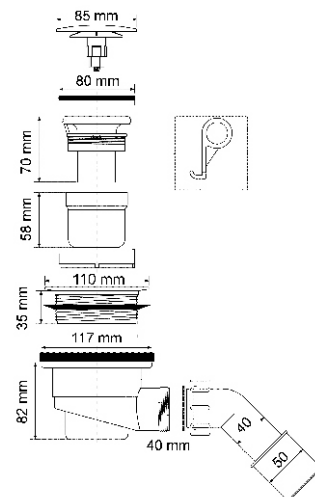

6
7



Код товара **MRS8MECP**

Сифон бутылочный для поддона с выпуском и "грибком" (дизайн "мерседес"); высота трапа 70мм; цвет - хром

выход, мм	40/50
выпуск, мм	110, пластик
сливная решетка, мм	113, пластик
пропускная способность, л/мин	34
высота гидрозатвора, мм	50

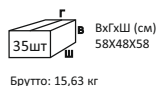

Брутто: 15,63 кг

Материал - полипропилен
Индивидуальная упаковка - картонная коробка

Код товара **MRS8MECPB**

Сифон бутылочный для поддона с выпуском и "грибком" (дизайн "мерседес"); высота трапа 70мм; цвет - хром

выход, мм	40/50
выпуск, мм	110, пластик
сливная решетка, мм	113, латунь
пропускная способность, л/мин	34
высота гидрозатвора, мм	50

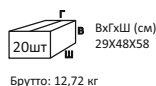

Брутто: 12,72 кг

Материал - полипропилен
Индивидуальная упаковка - картонная коробка

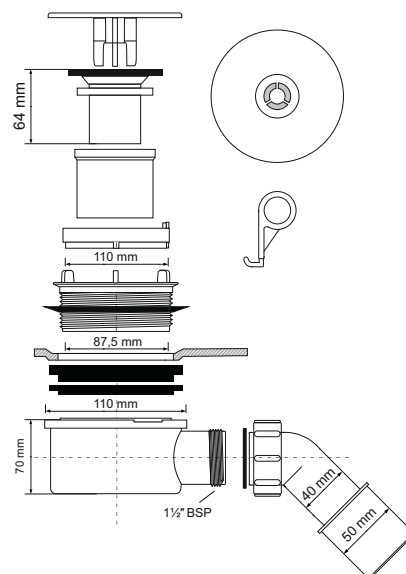



8



MRS8CPBS

Код товара **MRS8CPBS**

Сифон бутылочный для поддона с выпуском (дизайн сливной решетки - "параллельные прорези"); высота трапа 70мм; цвет - хром

выход, мм	40/50
выпуск, мм	110, латунь
сливная решетка, мм	86, латунь
пропускная способность, л/мин	34
высота гидрозатвора, мм	50

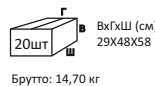

Материал - полипропилен
Индивидуальная упаковка - картонная коробка

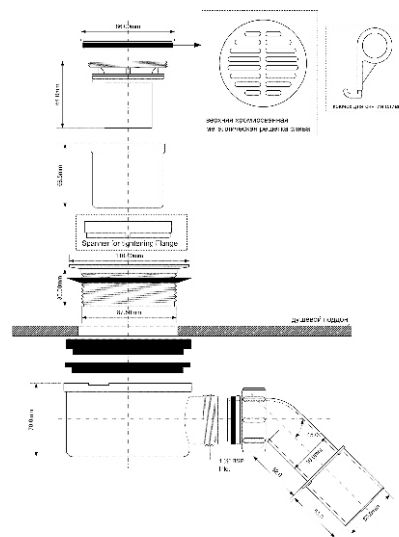

9



MRS8CPBR

Код товара **MRS8CPBR**

Сифон бутылочный для поддона с выпуском (дизайн сливной решетки - "радиальные прорези"); высота трапа 70мм; цвет - хром

выход, мм	40/50
выпуск, мм	110, латунь
сливная решетка, мм	86, латунь
пропускная способность, л/мин	34
высота гидрозатвора, мм	50

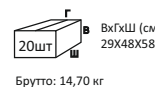

Материал - полипропилен
Индивидуальная упаковка - картонная коробка

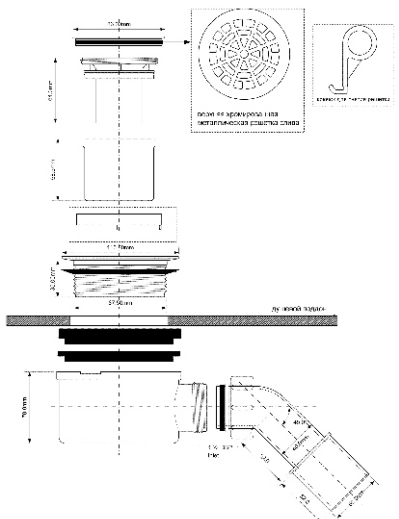

10
11



MRS8MECP-L
MRS8MECPB-L

Код товара **MRS8MECP-L**

Сифон бутылочный для поддона с выпуском и "грибком" (дизайн "мерседес"); высота трапа 82мм; цвет - хром

выход, мм	50
выпуск, мм	113, пластик
сливная решетка, мм	113, пластик
пропускная способность, л/мин	50
высота гидрозатвора, мм	50

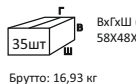

Материал - полипропилен
Индивидуальная упаковка - картонная коробка

Код товара **MRS8MECPB-L**

Сифон бутылочный для поддона с выпуском и "грибком" (дизайн "мерседес"); высота трапа 82мм; цвет - хром

выход, мм	50
выпуск, мм	113, пластик
сливная решетка, мм	113, латунь
пропускная способность, л/мин	50
высота гидрозатвора, мм	50

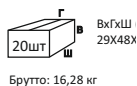

Материал - полипропилен
Индивидуальная упаковка - картонная коробка

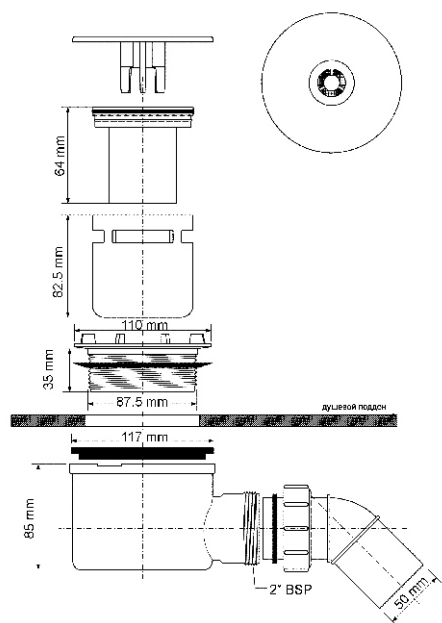



12



Код товара **MRS8CPBS-L**

Сифон бутылочный для поддона с выпуском (дизайн сливной решетки - "параллельные прорези"); высота трапа 85мм; цвет - хром

выход, мм	50
выпуск, мм	110, латунь
сливная решетка, мм	86, латунь
пропускная способность, л/мин	50
высота гидрозатвора, мм	50

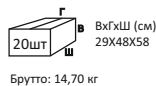

Брутто: 14,70 кг

Материал - полипропилен
Индивидуальная упаковка - картонная коробка

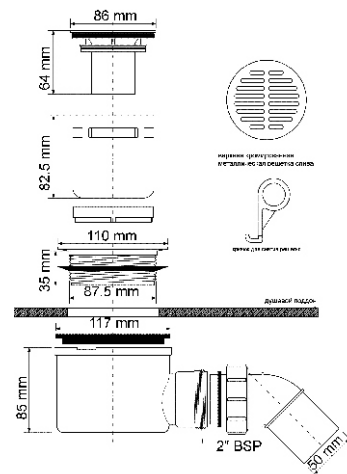

13



Код товара **MRS8CPBR-L**

Сифон бутылочный для поддона с выпуском (дизайн сливной решетки - "радиальные прорези"); высота трапа 85мм; цвет - хром

выход, мм	50
выпуск, мм	110, латунь
сливная решетка, мм	86, латунь
пропускная способность, л/мин	50
высота гидрозатвора, мм	50

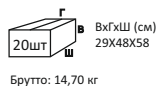

Брутто: 14,70 кг

Материал - полипропилен
Индивидуальная упаковка - картонная коробка

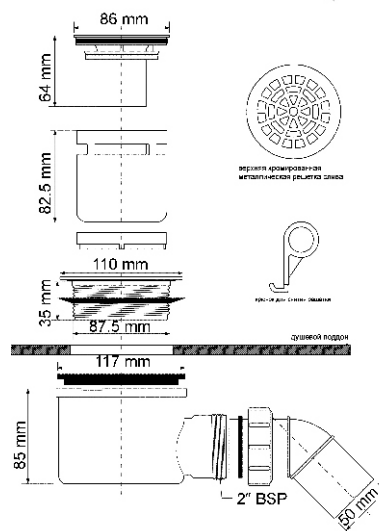

14
15



Код товара **MRS8MECP-VL**

Сифон бутылочный для поддона с выпуском и "грибком" (дизайн "мерседес"); высота трапа 105мм; вертикальный выход; цвет - хром

выход, мм	50
выпуск, мм	110, пластик
сливная решетка, мм	113, пластик
пропускная способность, л/мин	50
высота гидрозатвора, мм	50

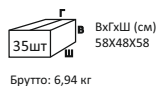

Брутто: 6,94 кг

Материал - полипропилен
Индивидуальная упаковка - картонная коробка

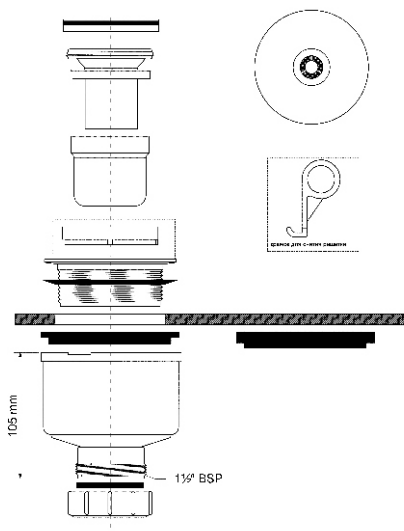

Код товара **MRS8MECPB-VL**

Сифон бутылочный для поддона с выпуском и "грибком" (дизайн "мерседес"); высота трапа 105мм; вертикальный выход; цвет - хром

выход, мм	50
выпуск, мм	110, пластик
сливная решетка, мм	113, латунь
пропускная способность, л/мин	50
высота гидрозатвора, мм	50

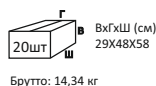

Брутто: 14,34 кг

Материал - полипропилен
Индивидуальная упаковка - картонная коробка



16



Код товара **MRS8CPBS-VL**

Сифон бутылочный для поддона с выпуском (дизайн решетки - "параллельные прорези"); высота трапа 105мм; цвет - хром

выход, мм	50
выпуск, мм	113, латунь
сливная решетка, мм	86, латунь
пропускная способность, л/мин	50
высота гидрозатвора, мм	50

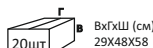

Брутто: 14,89 кг

Материал - полипропилен
Индивидуальная упаковка - картонная коробка

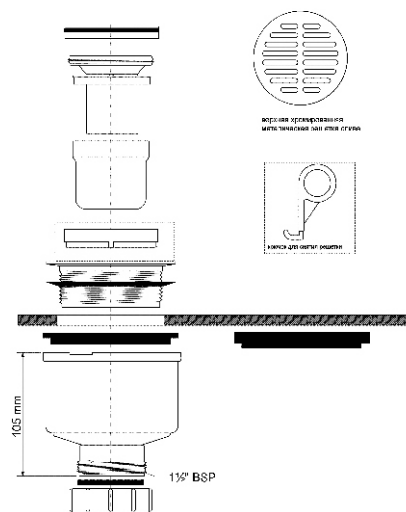

17



Код товара **MRS8CPBR-VL**

Сифон бутылочный для поддона с выпуском (дизайн сливной решетки "радиальные прорези"); высота трапа 85мм; цвет - хром

выход, мм	50
выпуск, мм	113, латунь
сливная решетка, мм	86, латунь
пропускная способность, л/мин	50
высота гидрозатвора, мм	50

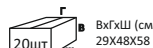

Брутто: 14,89 кг

Материал - полипропилен
Индивидуальная упаковка - картонная коробка

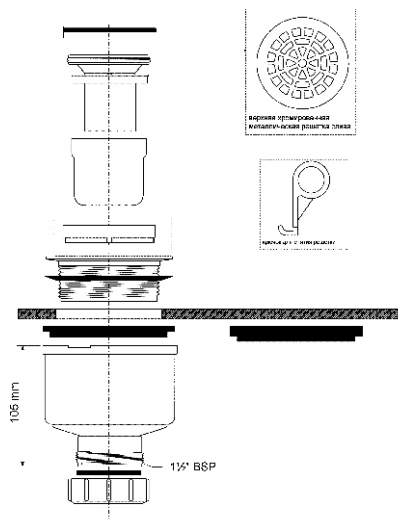

18



Код товара **CD-HC2734L-NG**

Сифон бутылочный для напольных решеток и поддонов с выпуском; высота трапа 70мм

выход, мм	40/50
выпуск, мм	110, пластик
пропускная способность, л/мин	34
высота гидрозатвора, мм	50

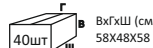

Брутто: 15,90 кг

Материал - полипропилен
Индивидуальная упаковка - картонная коробка

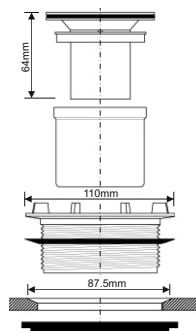

19



Код товара **CD-HC2742L-NG**

Сифон бутылочный для напольных решеток и поддонов с выпуском; высота трапа 85мм

выход, мм	40/50
выпуск, мм	110, пластик
пропускная способность, л/мин	42
высота гидрозатвора, мм	50

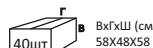

Брутто: 15,90кг

Материал - полипропилен
Индивидуальная упаковка - картонная коробка

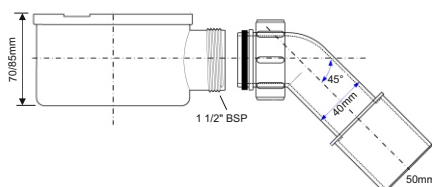



20



CD-HC2744L-NG

Код товара **CD-HC2744L-NG**

Сифон бутылочный для напольных решеток и поддонов с выпуском; высота трапа 88-145мм

выход, мм	40/50
выпуск, мм	110, пластик
пропускная способность, л/мин	44
высота гидрозатвора, мм	50

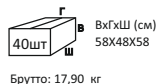

Брутто: 17,90 кг

Материал - полипропилен
Индивидуальная упаковка - картонная коробка

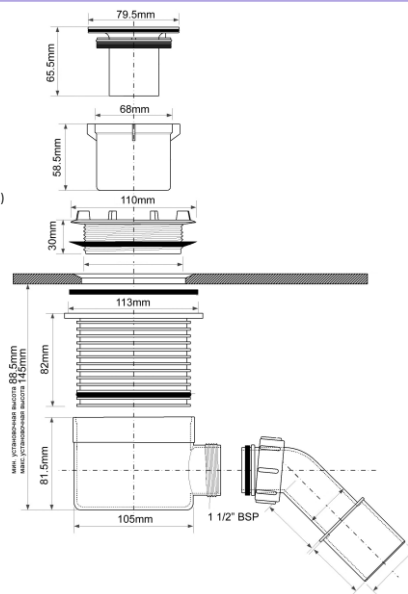

21
22



MRSW1-WH
MRSW2-WH

Код товара **MRSW1-WH**

Выпуск со съемной фильтрующей решеткой для поддонов; цвет решетки - белый

выход, мм	1 1/2"
выпуск/решетка, мм	107/75, пластик

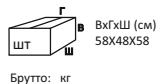

Брутто: кг

Материал - полипропилен
Индивидуальная упаковка - пластиковый пакет

Код товара **MRSW2-WH**

Выпуск со съемной фильтрующей решеткой для поддонов; цвет решетки - белый

выход, мм	2"
выпуск/решетка, мм	107/75, пластик

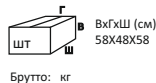

Брутто: кг

Материал - полипропилен
Индивидуальная упаковка - пластиковый пакет

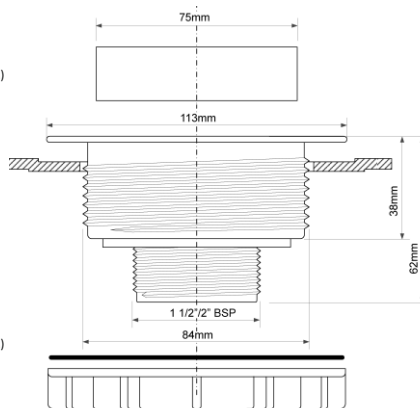

23
24



MRSW3-WH
MRSW4-WH

Код товара **MRSW3-CP**

Выпуск со съемной фильтрующей решеткой и "грибком" (дизайн "мерседес") для поддонов

выход, мм	1 1/2"
выпуск, мм	107, пластик
"грибок", мм	113, хром.пластик

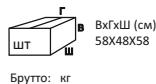

Брутто: кг

Материал - полипропилен
Индивидуальная упаковка - пластиковый пакет

Код товара **MRSW4-CP**

Выпуск со съемной фильтрующей решеткой и "грибком" (дизайн "мерседес") для поддонов

выход, мм	2"
выпуск, мм	107, пластик
"грибок", мм	113, хром.пластик

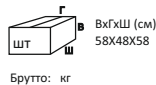

Брутто: кг

Материал - полипропилен
Индивидуальная упаковка - пластиковый пакет

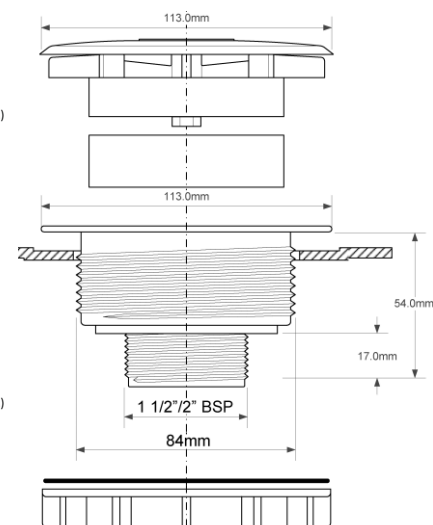

Еще доступны цвета:



MRSW3-WH
белый



MRSW4-WH
белый

25
26MRSW5-CP
MRSW6-CP**Код товара MRSW5-CP****Выпуск со съёмной фильтрующей решеткой и "грибком" для поддонов**

ВЫХОД, мм	1 1/2"
Выпуск, мм	107, пластик
"грибок", мм	113, хром.пластик

ВхГхШ (см)
58X48X58

Брутто: кг

Материал - полипропилен

Индивидуальная упаковка - пластиковый пакет

Код товара MRSW6-CP**Выпуск со съёмной фильтрующей решеткой и "грибком" для поддонов**

ВЫХОД, мм	2"
Выпуск, мм	107, пластик
"грибок", мм	113, хром.пластик

ВхГхШ (см)
58X48X58

Брутто: кг

Материал - полипропилен

Индивидуальная упаковка - пластиковый пакет

Еще доступны цвета:

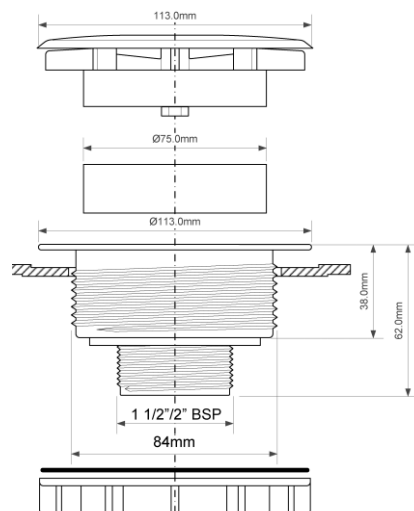
**MRSW5-WH**
белый**MRSW6-WH**
белый



1
2

Код товара MRB6

Сифон трубный P-образный без выпуска;
высота 60мм;

вход	1 1/2"
выход, мм	40
пропускная способность, л/мин	72
высота гидрозатвора, мм	19

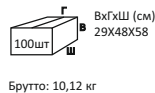

Материал - полипропилен
Индивидуальная упаковка - пластиковый пакет

Код товара MRB6-32

Сифон трубный P-образный без выпуска;
высота 82мм;

вход	1 1/2"
выход, мм	32
пропускная способность, л/мин	46
высота гидрозатвора, мм	19

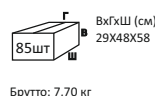

Материал - полипропилен
Индивидуальная упаковка - пластиковый пакет

Код товара MRB7

Сифон трубный P-образный без выпуска;
высота 52мм

вход	1 1/2"
выход, мм	40/50
пропускная способность, л/мин	55
высота гидрозатвора, мм	50

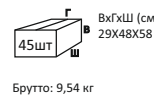

Материал - полипропилен
Индивидуальная упаковка - пластиковый пакет

Код товара MRB7-A

Сифон трубный P/S-образный без выпуска;
высота 52мм

вход	1 1/2"
выход, мм	40
пропускная способность, л/мин	> 60
высота гидрозатвора, мм	50

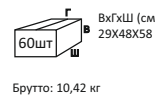

Материал - полипропилен
Индивидуальная упаковка - пластиковый пакет

Код товара MRBD1

Сифон трубный P-образный без выпуска;
высота 120мм

вход	1 1/2"
выход, мм	32
пропускная способность, л/мин	38
высота гидрозатвора, мм	50

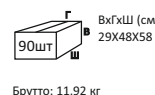

Материал - полипропилен
Индивидуальная упаковка - пластиковый пакет

Код товара MRBD2

Сифон трубный P/S-образный без выпуска
с регулируемой высотой 90-145мм
и углом выхода

вход	1 1/2"
выход, мм	32
пропускная способность, л/мин	48
высота гидрозатвора, мм	50

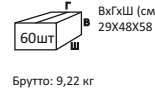

Материал - полипропилен
Индивидуальная упаковка - пластиковый пакет





7



MRP3275-CB-NW

Код товара **MRP3275-CB-NW****Сифон трубный P-образный без выпуска с
отводной трубой и отражателем; цвет - хром**

вход	1 1/4"
выход, мм	32
пропускная способность, л/мин	73
высота гидрозатвора, мм	75

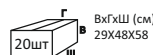
ВхГхШ (см)
29X48X58

Брутто: 10,84 кг

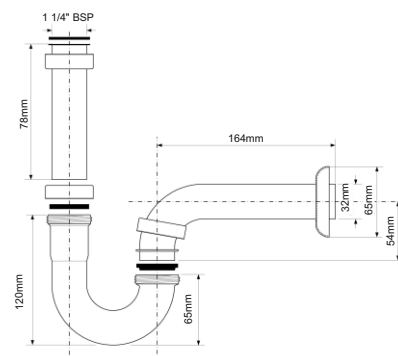
Материал - латунь
Индивидуальная упаковка - картонная коробка

8



MRP3220-CB-NW

Код товара **MRP3220-CB-NW****Сифон трубный P-образный без выпуска с
отводной трубой и отражателем; цвет - хром**

вход	1 1/4"
выход, мм	32
пропускная способность, л/мин	55
высота гидрозатвора, мм	20

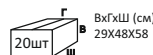
ВхГхШ (см)
29X48X58

Брутто: 10,84 кг

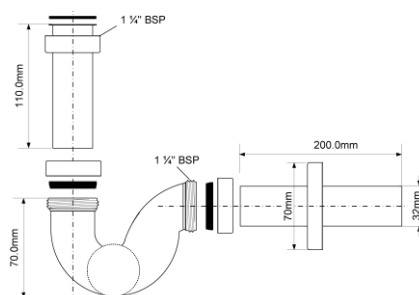
Материал - латунь
Индивидуальная упаковка - картонная коробка



1
2

Код товара **HC2P**

Сифон бутылочный для писсуаров с приемной воронкой 44-53мм, отводной трубой и отражателем

вход, мм	32
выход, мм	32
пропускная способность, л/мин	60
высота гидрозатвора, мм	75

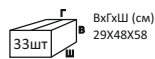

Брутто: 11,15 кг

Материал - полипропилен
Индивидуальная упаковка - пластиковый пакет

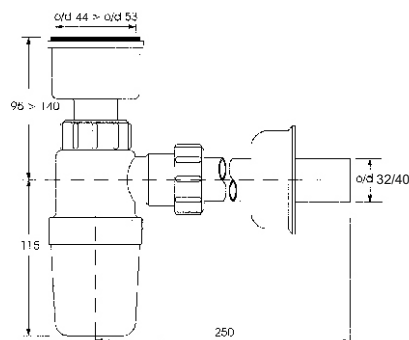

HC2P
HC2P-40

Код товара **HC2P-40**

Сифон бутылочный для писсуаров с приемной воронкой 44-53мм, отводной трубой и отражателем

вход, мм	32
выход, мм	40
пропускная способность, л/мин	60
высота гидрозатвора, мм	75



Брутто: 9,07 кг

Материал - полипропилен
Индивидуальная упаковка - пластиковый пакет

3
4

Код товара **STALK-32**

Вставка (вход 44-53мм); высота 105мм; выход 32мм

Материал - полипропилен
Индивидуальная упаковка - пластиковый пакет

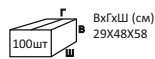

Брутто: 8,88 кг

Код товара **STALK-40**

Вставка (вход 44-53мм); высота 105мм; выход 40мм

Материал - полипропилен
Индивидуальная упаковка - пластиковый пакет

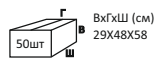

Брутто: 6,07 кг



STALK-32
STALK-40

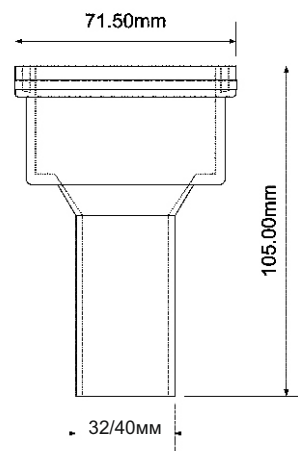

5
6

Код товара **HC2PO**

Сифон бутылочный для писсуаров с приемной воронкой 44-53мм со смещением, отводной трубой и отражателем

вход, мм	32
выход, мм	32
пропускная способность, л/мин	60
высота гидрозатвора, мм	75

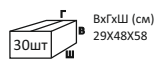

Брутто: 10,12 кг

Материал - полипропилен
Индивидуальная упаковка - пластиковый пакет

Код товара **HC2PO-40**

Сифон бутылочный для писсуаров с приемной воронкой 44-53мм со смещением, отводной трубой и отражателем

вход, мм	32
выход, мм	40
пропускная способность, л/мин	60
высота гидрозатвора, мм	75

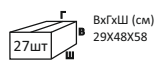

Брутто: 10,41 кг

Материал - полипропилен
Индивидуальная упаковка - пластиковый пакет



HC2PO
HC2PO-40

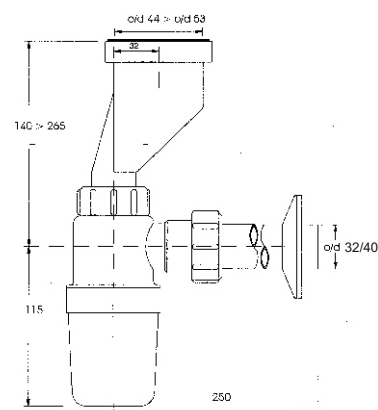



7

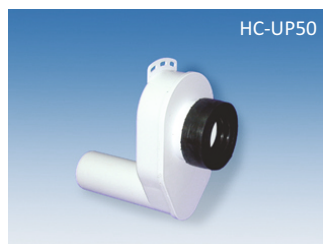

HC-UP50

Код товара **HC-UP50**

Трап вакуумный для писсуаров с манжетным уплотнением; выход горизонтальный

вход, мм	50
выход, мм	50
пропускная способность, л/мин	70
высота гидрозатвора, мм	75

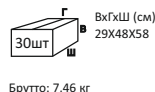

Материал - полипропилен
Индивидуальная упаковка - пластиковый пакет

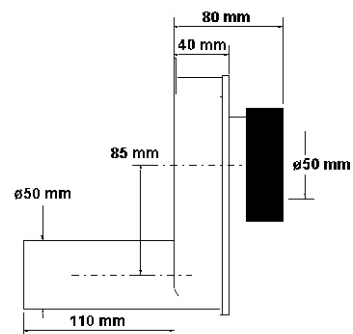

8



HC-US50

Код товара **HC-US50**

Трап вакуумный для писсуаров с манжетным уплотнением; выход вертикальный

вход, мм	50
выход, мм	50
пропускная способность, л/мин	70
высота гидрозатвора, мм	75

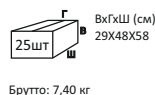

Материал - полипропилен
Индивидуальная упаковка - пластиковый пакет

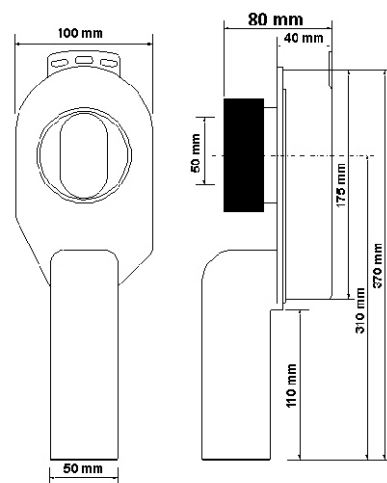

9



HC-UB50

Код товара **HC-UB50**

Колено отводное с манжетным уплотнением; возможны варианты соединения с HC-UP50, HC-US50

вход, мм	50
выход, мм	50/69
пропускная способность, л/мин	>100

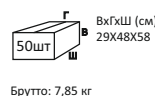

Материал - полипропилен
Индивидуальная упаковка - пластиковый пакет

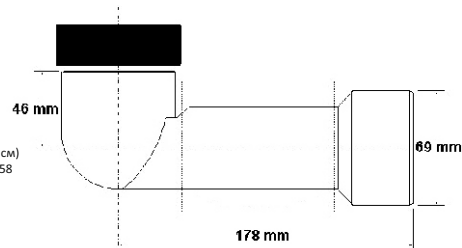

10
11



WHIF-1
WHIF-2

Код товара **WHIF-1**

Выпуск для писсуаров на 1 1/2" с комплектом ароматических вкладышей

Материал - полипропилен
Индивидуальная упаковка - картонная коробка

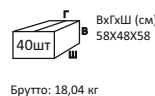

Код товара **WHIF-2**

Выпуск для писсуаров на 1 1/2" с комплектом ароматических вкладышей

Материал - полипропилен
Индивидуальная упаковка - картонная коробка

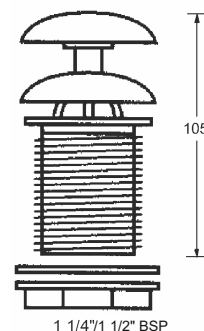
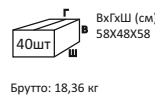



1

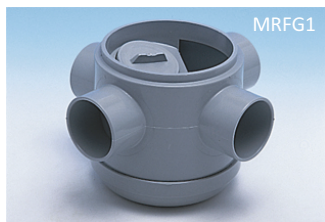

Код товара **MRFG1**

Трап напольный; высота 130мм; 3 входа и 1 выход под клеевое соединение

вход, мм	100
выходы, Ду мм	50
пропускная способность, л/мин	61
высота гидрозатвора, мм	28

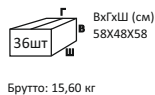

Брутто: 15,60 кг

Материал - АБС
Индивидуальная упаковка - пластиковый пакет

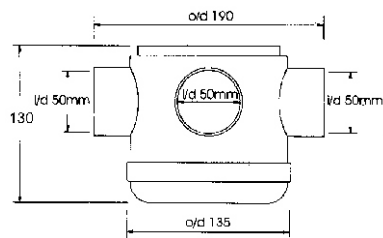

2



Код товара **MRFG2**

Трап напольный; высота 130мм; 3 входа и 1 выход под раструбное соединение

вход, мм	100
выходы, Ду мм	50
пропускная способность, л/мин	61
высота гидрозатвора, мм	28

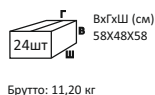

Брутто: 11,20 кг

Материал - АБС
Индивидуальная упаковка - пластиковый пакет

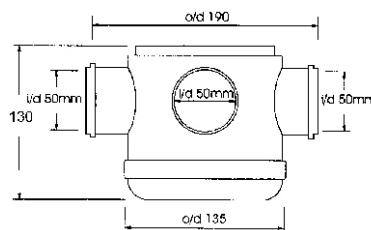

3

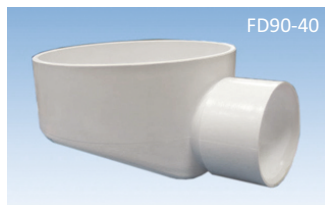

Код товара **FD90-40**

Водосток напольный (без гидрозатвора); высота 60мм; выход под клеевое соединение

вход, мм	100
выход, Ду мм	40
пропускная способность, л/мин	61

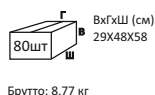

Брутто: 8,77 кг

Материал - полипропилен
Индивидуальная упаковка - пластиковый пакет

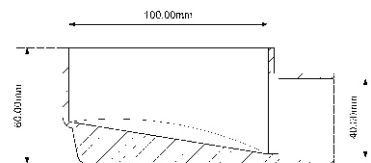

4

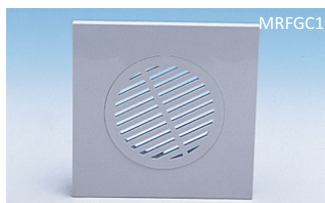

Код товара **MRFGC1**

Насадка (150ммx150мм) сливная со съемной решеткой; посадочный диаметр 100мм; цвет - белый

Материал - АБС
Индивидуальная упаковка - пластиковый пакет

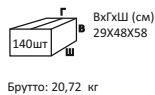

Брутто: 20,72 кг

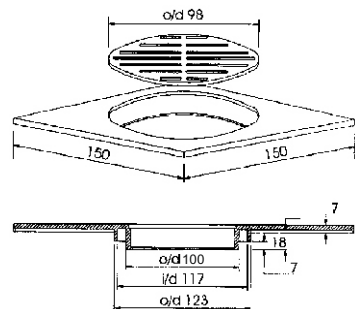

5



Код товара **MRFGC2**

Насадка (150ммx150мм) сливная со съемными декоративной заглушкой и решеткой; посадочный диаметр 100мм; цвет - белый

Материал - АБС
Индивидуальная упаковка - пластиковый пакет

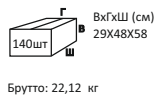

Брутто: 22,12 кг

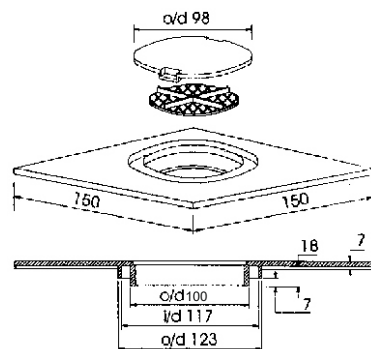



6

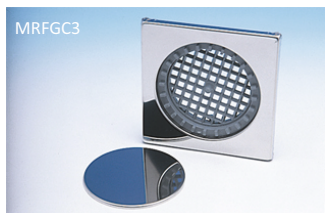

Код товара **MRFGC3**

Насадка (150ммx150мм) сливная со съемными декоративной заглушкой и решеткой; посадочный диаметр 100мм; цвет - хром

Материал - хром.нерж.сталь
Индивидуальная упаковка - пластиковый пакет

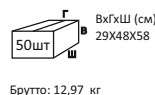

Брутто: 12,97 кг

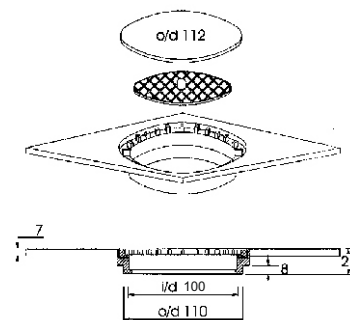

7



Код товара **MRFGC3-S**

Насадка (150ммx150мм) сливная усиленная, с привинченной решеткой; посадочный диаметр 100мм; цвет - хром

Материал - полированная нерж.сталь
Индивидуальная упаковка - пластиковый пакет

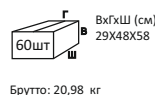

Брутто: 20,98 кг

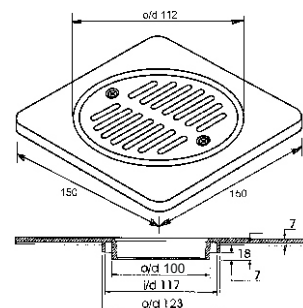

8

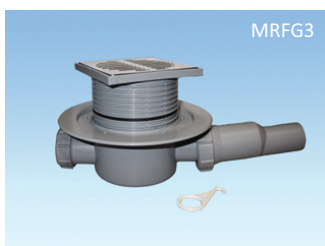

Код товара **MRFG3**

Трап напольный с решеткой и вставкой тип-"сухой гидрозатвор" (подпружиненная мембрана); высота 87-145мм; два выхода - компрессионный с заглушкой и с шарниром

вход, мм	100
выходы, мм	40; 50/40
решетка	150ммx150мм
	полир.нерж.сталь
пропускная способность, л/мин	32/50
высота гидрозатвора, мм	50

Материал - полипропилен
Индивидуальная упаковка - картонная коробка или пластиковый пакет

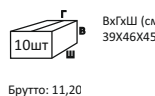

Брутто: 11,20

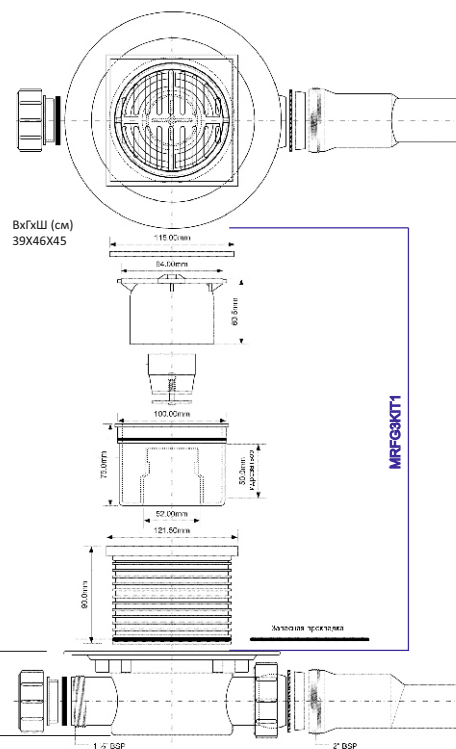

9



Код товара **MRFG3KIT1**

Гидрозатвор Дн=110мм с металлической (полированная нержавейка) решеткой 115ммx115мм и вставкой тип-"сухой гидрозатвор" (подпружиненная мембрана) для MRFG3

Материал - полипропилен
Индивидуальная упаковка - пластиковый пакет

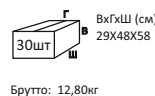

Брутто: 12,80кг



10



Код товара **MRFG3KIT2**
Вставка тип-"сухой гидрозатвор"
(подпружиненная мембрана)
для MRFG3/MRFG3KIT1

Материал - полипропилен
 Индивидуальная упаковка - пластиковый пакет

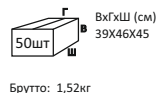

Брутто: 1,52кг

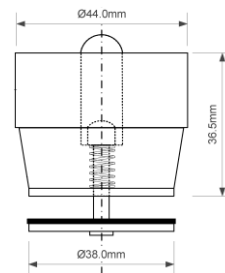

11

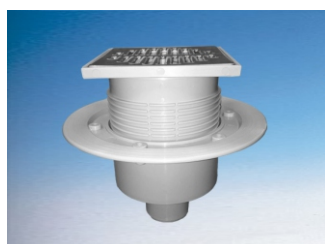

Код товара **MRFG3V-50**
Трап напольный с решеткой и вставкой
тип-"сухой гидрозатвор" (подпружиненная мембрана); высота 87-145мм; вертикальный выход

вход, мм	100
выход, мм	50
решетка	150ммх150мм
	полир. нерж. сталь
пропускная способность, л/мин	32/50
высота гидрозатвора, мм	50

Материал - полипропилен
 Индивидуальная упаковка - пластиковый пакет

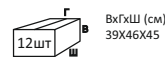

Брутто: 8,05 кг

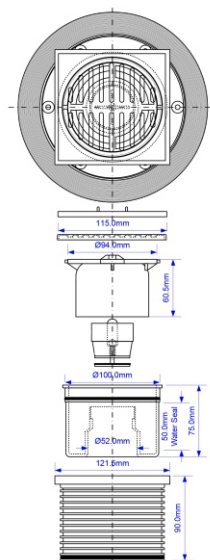

12



Код товара **MRFG3V-110**
Трап напольный с решеткой и вставкой
тип-"сухой гидрозатвор" (подпружиненная мембрана); высота 87-145мм; вертикальный выход

вход, мм	100
выход, мм	110
решетка	150ммх150мм
	полир. нерж. сталь
пропускная способность, л/мин	32/50
высота гидрозатвора, мм	50

Материал - полипропилен
 Индивидуальная упаковка - пластиковый пакет

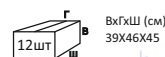

Брутто: 8,25 кг

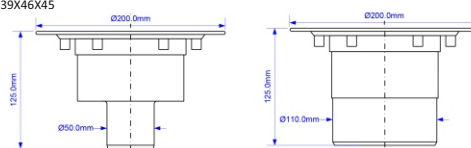

13



Код товара **MRFG4**
Трап напольный с решеткой; высота 62мм

выход, Дн мм	50
решетка	100ммх100мм
	полир. нерж. сталь
пропускная способность, л/мин	17
высота гидрозатвора, мм	19

Материал - полипропилен
 Индивидуальная упаковка - пластиковый пакет

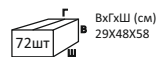

Брутто: 12,04 кг

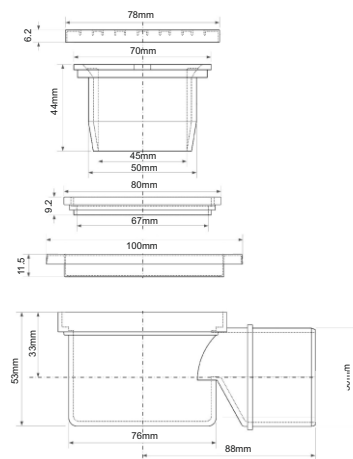



14



Код товара **MRFG4V**

Трап напольный с решеткой; высота 62мм; вертикальный выход

выход, Дн мм	50
решетка	100ммx100мм полир.нерж.сталь
пропускная способность, л/мин	17
высота гидрозатвора, мм	29

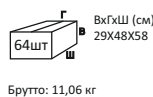

Материал - полипропилен
Индивидуальная упаковка - пластиковый пакет

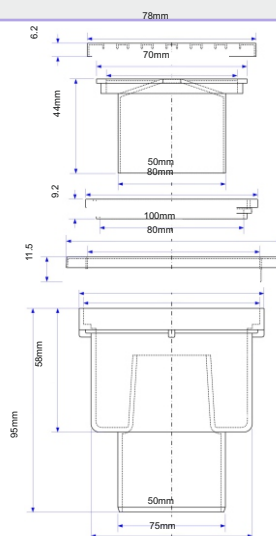

15



Код товара **MRFG6**

Трап напольный; высота 160мм; 3 входа и 1 выход под клеевое соединение

вход, мм	160
выходы, мм	50, 110
пропускная способность, л/мин	59
высота гидрозатвора, мм	50

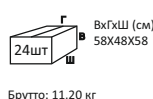

Материал - АБС
Индивидуальная упаковка - пластиковый пакет

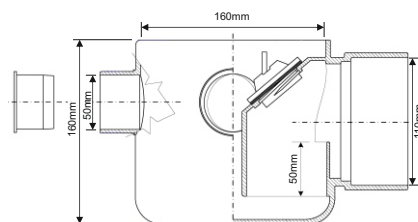

16



Код товара **MRFGC6**

Насадка (200ммx200мм) сливная со съёмными декоративной заглушкой и решеткой; посадочный диаметр 160мм; цвет - белый

Материал - АБС
Индивидуальная упаковка - пластиковый пакет

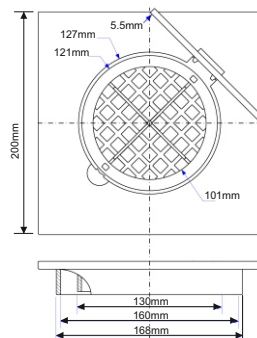
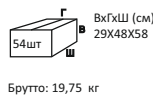

17



Код товара **TSG1SS50**

Трап напольный со сливной насадкой; высота 130мм; выход под клеевое соединение

выход, Ду мм	50
решетка, мм	119
	ХРОМ.НЕРЖ.СТАЛЬ
пропускная способность, л/мин	46
высота гидрозатвора, мм	75

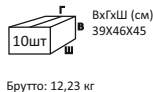

Материал - АБС
Индивидуальная упаковка - картонная коробка

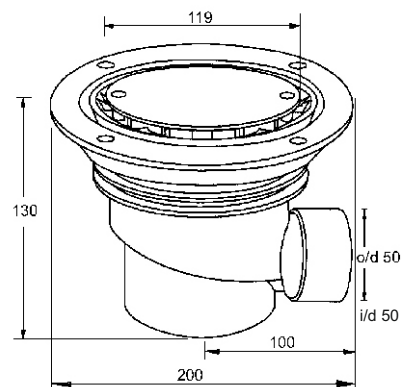

18



Код товара **TSG1WH50**

Трап напольный со сливной насадкой; высота 130мм; выход под клеевое соединение

выход, Ду мм	50
решетка, мм	119
	белый пластик
пропускная способность, л/мин	46
высота гидрозатвора, мм	75

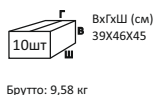

Материал - АБС
Индивидуальная упаковка - картонная коробка



19



Код товара **TSG1T650SS-50P**

Трап напольный со сливной насадкой и привинченной решеткой; высота 130мм;

вход, мм	100
выход, Дн мм	50
решетка	150ммx150мм
пропускная способность, л/мин	46
высота гидрозатвора, мм	75

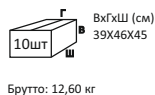

Брутто: 12,60 кг

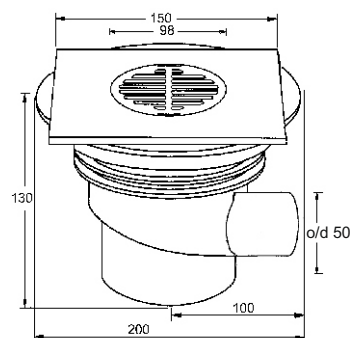

Материал - АБС
Индивидуальная упаковка - картонная коробка

20



Код товара **TSG1T650**

Трап напольный со сливной насадкой и съемной решеткой; высота 130мм; выход под клеевое соединение

вход, мм	100
выход, Ду мм	50
решетка	150ммx150мм
пропускная способность, л/мин	46
высота гидрозатвора, мм	75

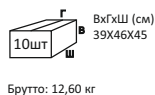

Брутто: 12,60 кг

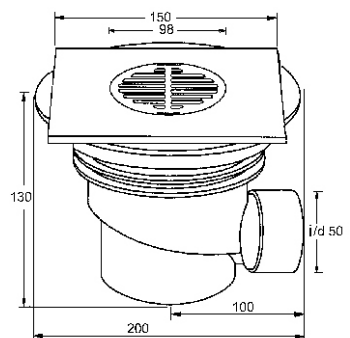

Материал - АБС
Индивидуальная упаковка - картонная коробка

21



Код товара **TSG2T6SS**

Трап напольный со сливной насадкой и привинченной решеткой; высота 140-190мм; вертикальный выход

вход, мм	100
выход, Дн мм	110/50
решетка	150ммx150мм
пропускная способность, л/мин	46
высота гидрозатвора, мм	75

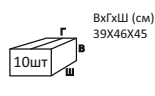

Брутто: 9,58 кг

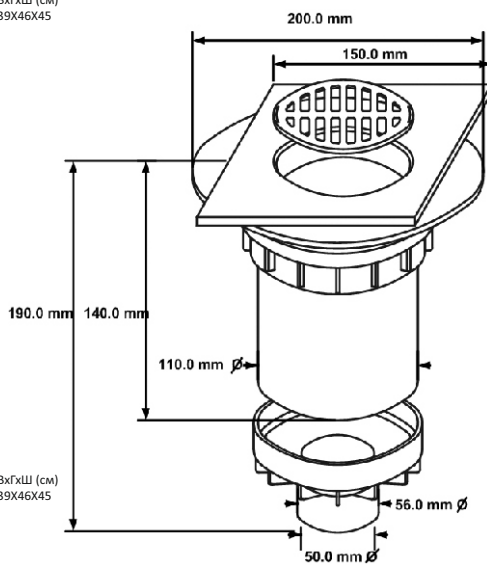

Материал - АБС
Индивидуальная упаковка - картонная коробка

22



Код товара **TSG2T6WH**

Трап напольный со сливной насадкой и съемной решеткой; высота 140-190мм; вертикальный выход

вход, мм	100
выход, Дн мм	110/50
решетка	150ммx150мм
пропускная способность, л/мин	46
высота гидрозатвора, мм	75

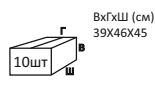

Брутто: 9,58 кг

Материал - АБС
Индивидуальная упаковка - картонная коробка



23



UPSW-1

Код товара UPSW-1

Водосток напольный (без гидрозатвора) со сливной решеткой и защитной сеткой; высота 40мм; выход под раструбное соединение; возможно использование в паре с перекачивающим насосом

Выход, Ду мм	15
решетка/сетка	70мм, нерж.сталь/ пластик

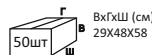

Брутто: 4,50 кг

Материал - полипропилен
Индивидуальная упаковка - пластиковый пакет

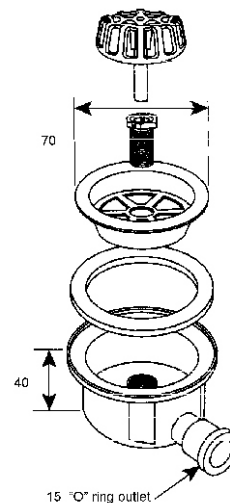

24
25



UPSW-2
UPSW-3

Код товара UPSW-2

Водосток напольный (без гидрозатвора) с выпуском; высота 30мм

Выход, Дн мм	15
выпуск/решетка, мм	70/45, латунь

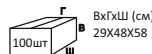

Брутто: 23,12 кг

Материал - АБС
Индивидуальная упаковка - пластиковый пакет

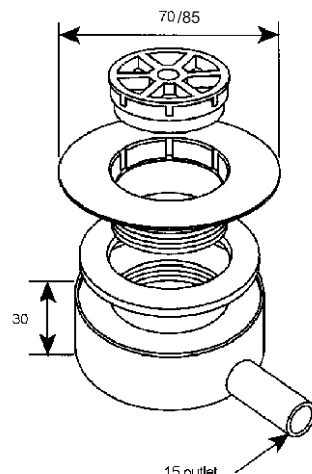

Код товара UPSW-3

Водосток напольный (без гидрозатвора) с выпуском; высота 30мм

Выход, Дн мм	15
выпуск/решетка, мм	85/45, латунь

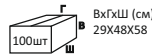

Брутто: 26,20 кг

Материал - АБС
Индивидуальная упаковка - пластиковый пакет

26



USG1SS

Код товара USG1SS

Водосток напольный (без гидрозатвора) со съёмной решеткой; высота 45мм

Выход, Дн мм	22
решетка, мм	119, полир.нерж. сталь

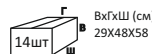

Брутто: 4,50 кг

Материал - АБС
Индивидуальная упаковка - картонная коробка

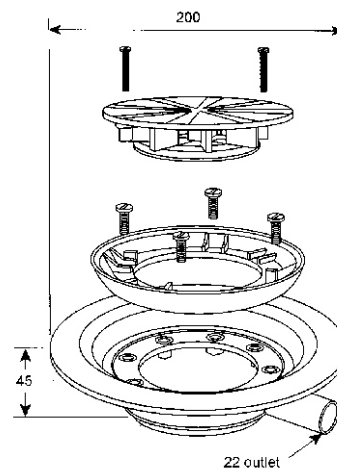

27



USG1WH

Код товара USG1WH

Водосток напольный (без гидрозатвора) со съёмной решеткой; высота 45мм

Выход, Дн мм	22
решетка, мм	119, белый пластик

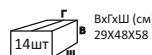

Брутто: 10,36 кг

Материал - АБС
Индивидуальная упаковка - картонная коробка

Рекомендации по установке

Общие замечания и рекомендации по установке душевых трапов

- Все душевые трапы могут быть использованы в цементных (монолитных) или фальш (дощатых, регулируемых, засыпных и т.п.) полах.
- Все трапы идеально подходят как для душевых кабин, так и для «мокрых полов» (с покрытием из линолеума, плитки, и т.п.).
- К каждому трапу прилагаются инструкции по установке.

Пол с покрытием из линолеума или других рулонных/листовых материалов

- Установите трап, таким образом, чтобы его верхняя поверхность была вровень или чуть ниже уровня пола, на который будет стелиться покрытие.
- Удостоверьтесь, что корпус трапа имеет опору, не рассчитывайте на поддержку только за счет фланца/бортика.
- До того, как вы прикрутите фиксирующее кольцо, обеспечьте герметичное прилегание между внутренней поверхностью напольного покрытия и бортиком/фланцем трапа за счет нейтрального герметика (не используйте вулканизирующий герметик).

Пол с покрытием из плитки

- Минимальное расстояние между фланцем трапа и верхней поверхностью крышки (насадки или решетки) трапа, которое должно быть вровень с полом, составляет 13мм. Это расстояние не может быть уменьшено, но при необходимости, крышку трапа (насадку или решетку) можно поднять. Для этого вытащите центральную часть/деталь из противопылевой крышки и приклейте удлинительную вставку к бортику зажимного кольца. Если этого увеличения недостаточно, то можно использовать отрезок 110мм трубы вместо удлинительной вставки.
- Удостоверьтесь, что корпус трапа имеет опору, и не рассчитывайте на поддержку только за счет фланца/бортика.
- Для предотвращения проникновения воды в структуру пола или окружающее пространство, должна использоваться водонепроницаемая пленка (не входит в комплект поставки). Удостоверьтесь, что обратная сторона пленки приклеена к фланцам/бортику трапа и зафиксирована зажимным кольцом к корпусу трапа.
- Зажимное кольцо имеет отверстия на случай попадания на него влаги и для ее дальнейшего слива в корпус трапа.

Каменный пол и поддоны

- Трапы могут использоваться с каменными или мраморными полами и поддонами. Иллюстрация показывает, каким образом осуществить соединение между насадкой (решеткой) из хромированной нержавеющей стали с трапом.
- Водонепроницаемая пленка (в комплект поставки не входит) должна быть установлена между корпусом трапа и внутренней стороной поддона или пола.

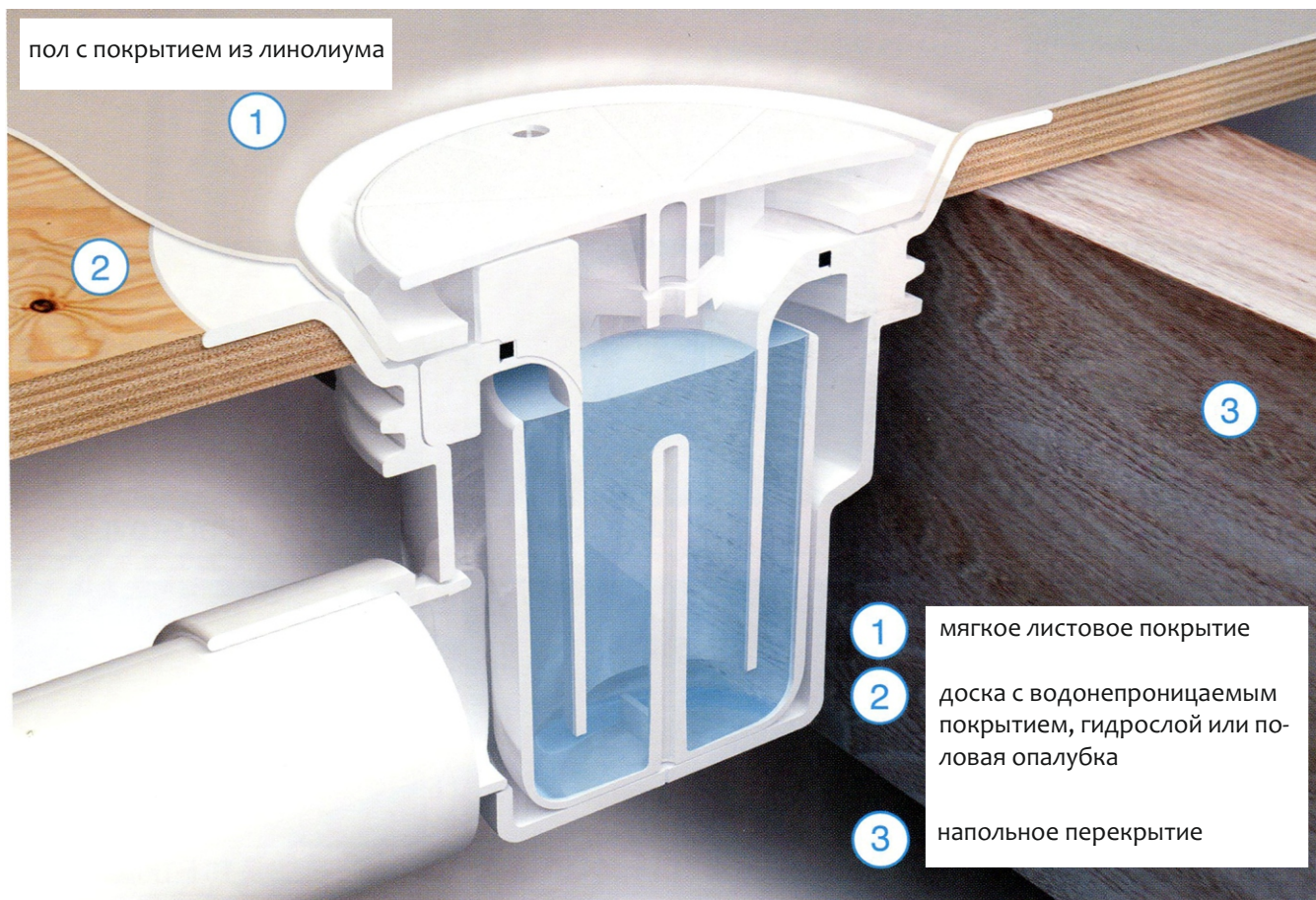

пол с покрытием из плитки

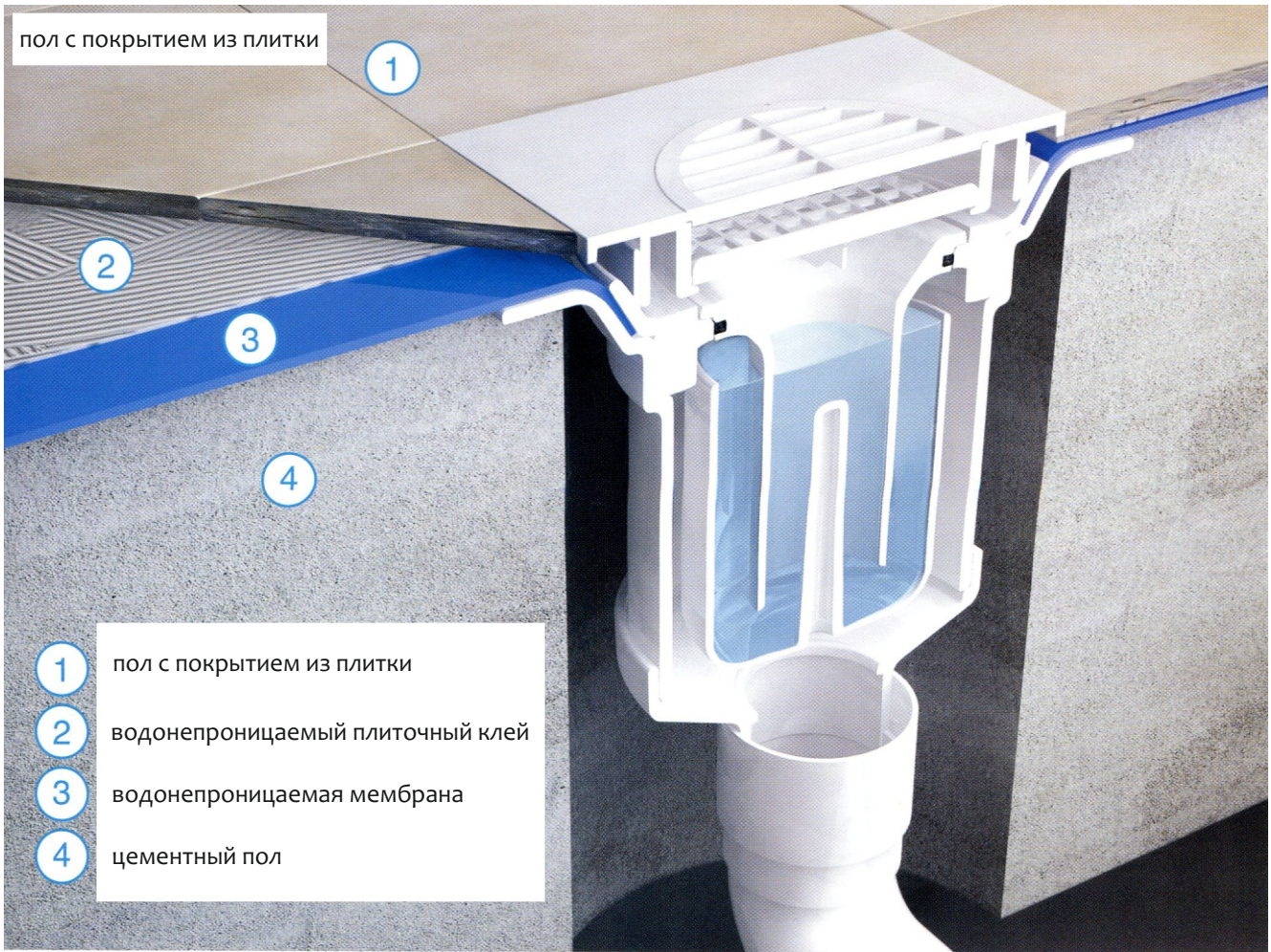

- 1 пол с покрытием из плитки
- 2 водонепроницаемый плиточный клей
- 3 водонепроницаемая мембрана
- 4 цементный пол

каменный пол и поддоны

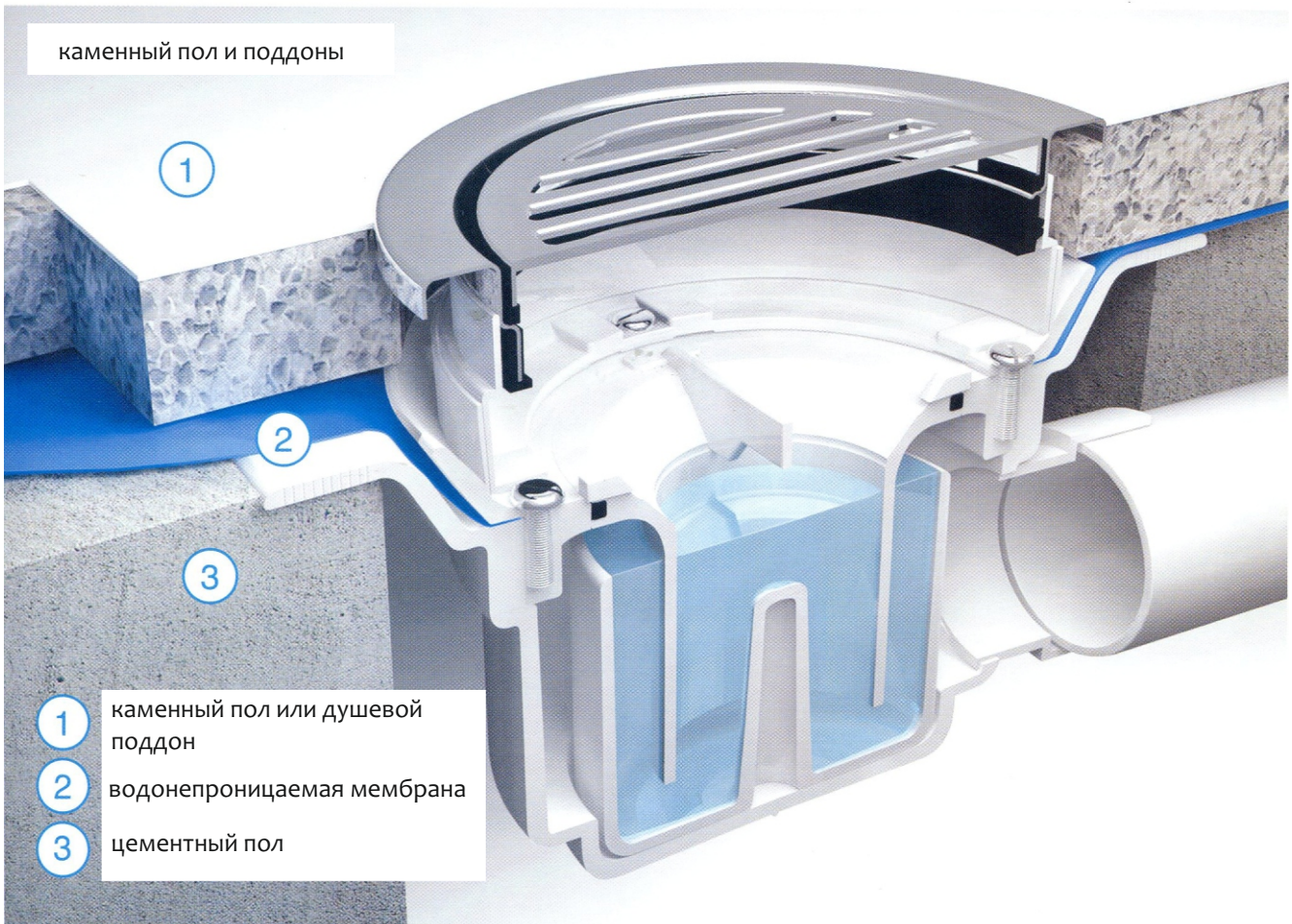

- 1 каменный пол или душевой поддон
- 2 водонепроницаемая мембрана
- 3 цементный пол



1

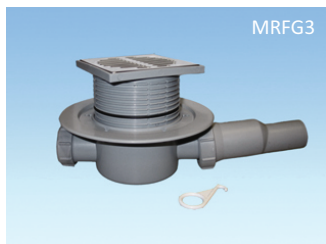

MRFG3

Код товара **MRFG3**

Трап напольный с решеткой и вставкой тип-"сухой гидрозатвор" (подпружиненная мембрана); высота 87-145мм; два выхода - компрессионный с заглушкой и с шарниром

ввод, мм	100
выходы, мм	40; 50/40
решетка	150ммx150мм
	полир.нерж.сталь
пропускная способность, л/мин	32/50
высота гидрозатвора, мм	50

Материал - полипропилен
Индивидуальная упаковка - картонная коробка
или пластиковый пакет

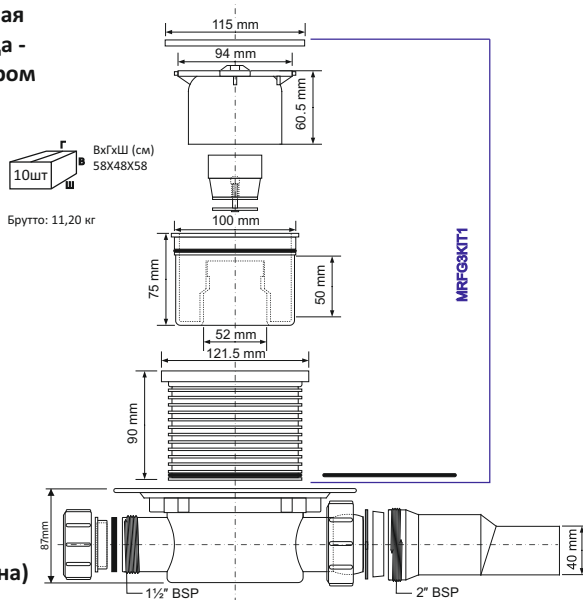

2

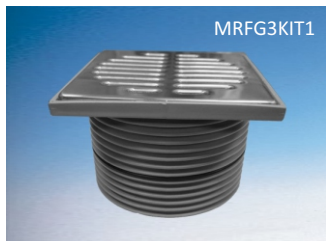

MRFG3KIT1

Код товара **MRFG3KIT1**

Гидрозатвор Дн=110мм с металлической (полированная нержавейка) решеткой 115ммx115мм и вставкой тип-"сухой гидрозатвор" (подпружиненная мембрана) для MRFG3

Материал - полипропилен
Индивидуальная упаковка - пластиковый пакет

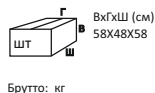

3



MRFG3KIT2

Код товара **MRFG3KIT2**

Вставка тип-"сухой гидрозатвор" (подпружиненная мембрана) для MRFG3

Материал - полипропилен
Индивидуальная упаковка - пластиковый пакет

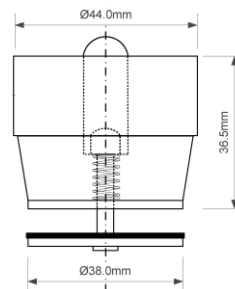
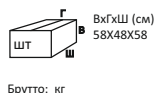



4

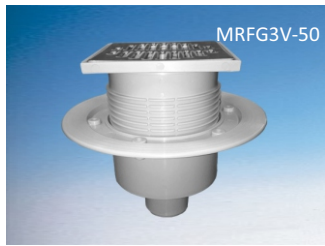

Код товара **MRFG3V-50**

Трап напольный с решеткой и вставкой тип-"сухой гидрозатвор" (подпружиненная мембрана); высота 87-145мм; вертикальный выход

вход, мм	100
выход, мм	50
решетка	150ммx150мм
	полир.нерж.сталь
пропускная способность, л/мин	32/50
высота гидрозатвора, мм	50



ВхГxШ (см)
39X46X45

Брутто: 8,05 кг

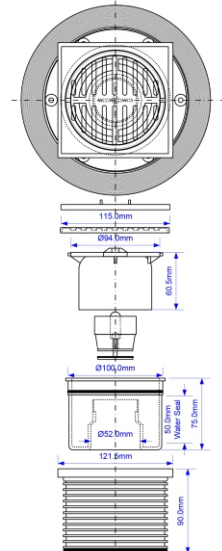

5



Код товара **MRFG3V-110**

Трап напольный с решеткой и вставкой тип-"сухой гидрозатвор" (подпружиненная мембрана); высота 87-145мм; вертикальный выход

вход, мм	100
выход, мм	110
решетка	150ммx150мм
	полир.нерж.сталь
пропускная способность, л/мин	32/50
высота гидрозатвора, мм	50



ВхГxШ (см)
39X46X45

Брутто: 8,25 кг

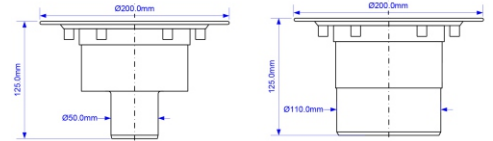

6



Код товара **MRFGC3NRV-110**

Насадка (150ммx150мм) сливная усиленная с привинченной решеткой, вставкой «сухой гидрозатвор» в виде подпружиненной мембраны, фильтрующей сеткой; цвет - хром

выходы, Дн мм	90 ÷ 110
пропускная способность, л/мин	45



ВхГxШ (см)
29X48X58

Брутто: 21 кг

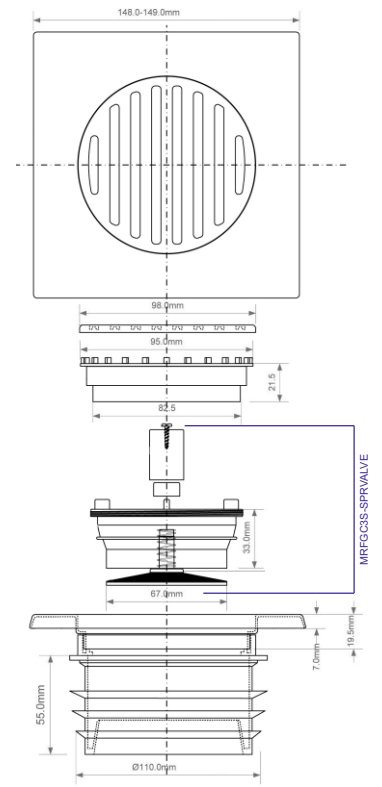

7



Код товара **MRFGC3S-SPRVALVE**

Подпружиненная мембрана для насадки MRFGC3NRV-110

Материал - полипропилен
Индивидуальная упаковка - пластиковый пакет



ВхГxШ (см)
29X48X58

Брутто: 3,36 кг



8



MRFGC3SSV-110

Код товара **MRFGC3SSV-110**

Насадка (150ммx150мм) сливная усиленная с привинченной решеткой, вставкой «сухой гидрозатвор» в виде силиконового клапана, фильтрующей сеткой; цвет - хром

Выходы, Дн мм $90 \div 110$
пропускная способность, л/мин 45

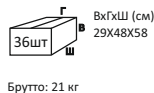

Материал - полированная нерж.сталь/АБС
Индивидуальная упаковка - пластиковый пакет

9



MRFGC3S-VALVE

Код товара **MRFGC3S-VALVE**

Силиконовый клапан для насадки MRFGC3SSV-110

Материал - силиконовый полимер
Индивидуальная упаковка - пластиковый пакет

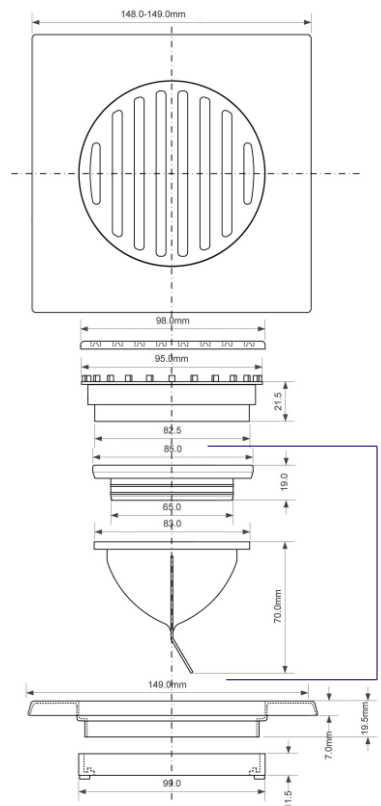
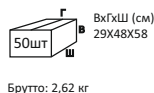



1
2



CD600-B-NT
CD800-B-NT

Код товара **CD600-B-NT**

Насадка (548ммx88мм) сливная (дизайн "PLAIN") под плитку толщиной 8-16мм в комплекте с регулирующимися 128-170мм опорами; сливное отверстие 52мм; цвет - сталь

Материал - матовая нерж.сталь
Индивидуальная упаковка - картонная коробка

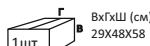

Брутто: 3,76 кг

Код товара **CD800-B-NT**

Насадка (748ммx88мм) сливная (дизайн "PLAIN") под плитку толщиной 8-16мм в комплекте с регулирующимися 128-170мм опорами; сливное отверстие 52мм; цвет - сталь

Материал - матовая нерж.сталь
Индивидуальная упаковка - картонная коробка

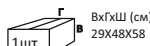

Брутто: 3,82 кг

3
4



CD600-P-NT
CD800-P-NT

Код товара **CD600-P-NT**

Насадка (548ммx88мм) сливная (дизайн "PLAIN") под плитку толщиной 8-16мм в комплекте с регулирующимися 128-170мм опорами; сливное отверстие 52мм; цвет - сталь

Материал - полированная нерж.сталь
Индивидуальная упаковка - картонная коробка

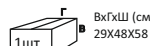

Брутто: 3,76 кг

Код товара **CD800-P-NT**

Насадка (748ммx88мм) сливная (дизайн "PLAIN") под плитку толщиной 8-16мм в комплекте с регулирующимися 128-170мм опорами; сливное отверстие 52мм; цвет - сталь

Материал - полированная нерж.сталь
Индивидуальная упаковка - картонная коробка

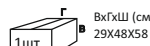

Брутто: 3,82 кг

5
6



CD600-BLOV-NT
CD800-BLOV-NT



Код товара **CD600-BLOV-NT**

Насадка (548ммx88мм) сливная (дизайн "LOVE") под плитку толщиной 8-16мм в комплекте с регулирующимися 128-170мм опорами; сливное отверстие 52мм; цвет - сталь

Материал - матовая нерж.сталь
Индивидуальная упаковка - картонная коробка

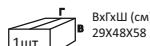

Брутто: 3,76 кг

Код товара **CD800-BLOV-NT**

Насадка (748ммx88мм) сливная (дизайн "LOVE") под плитку толщиной 8-16мм в комплекте с регулирующимися 128-170мм опорами; сливное отверстие 52мм; цвет - сталь

Материал - матовая нерж.сталь
Индивидуальная упаковка - картонная коробка

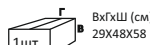

Брутто: 3,82 кг

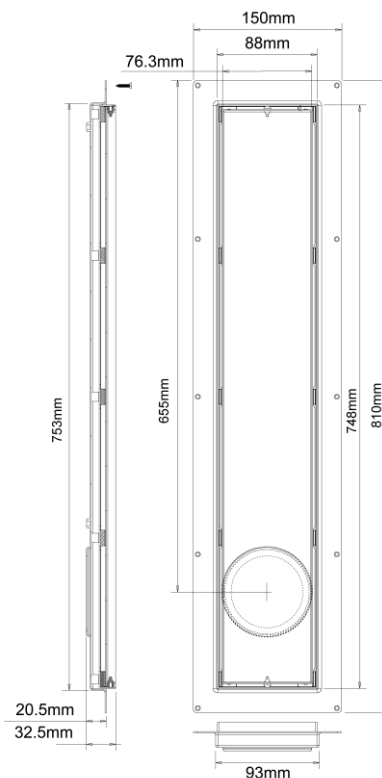
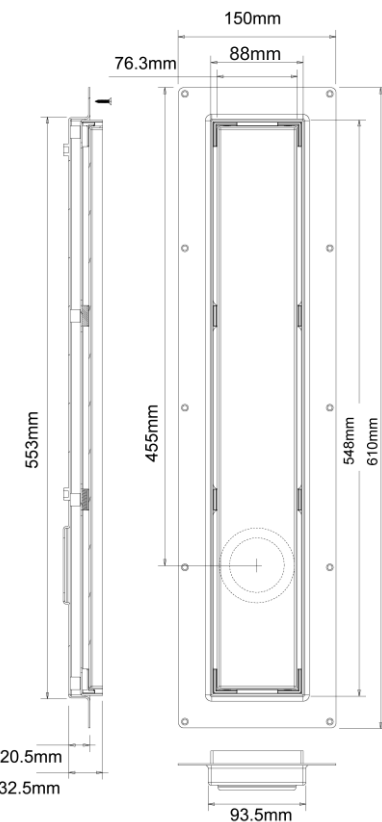



7
8

Код товара **CD600-BMAC-NT**

Насадка (548ммx88мм) сливная (дизайн "MACINTOSH") под плитку толщиной 8-16мм в комплекте с регулирующимися 128-170мм опорами; сливное отверстие 52мм; цвет - сталь

Материал - матовая нерж.сталь
Индивидуальная упаковка - картонная коробка

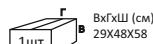

Брутто: 3,76 кг

Код товара **CD800-BMAC-NT**

Насадка (748ммx88мм) сливная (дизайн "MACINTOSH") под плитку толщиной 8-16мм в комплекте с регулирующимися 128-170мм опорами; сливное отверстие 52мм; цвет - сталь

Материал - матовая нерж.сталь
Индивидуальная упаковка - картонная коробка

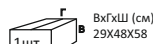

Брутто: 3,82 кг

9
10

Код товара **CD600-BSOL-NT**

Насадка (548ммx88мм) сливная (дизайн "SOLEIL") под плитку толщиной 8-16мм в комплекте с регулирующимися 128-170мм опорами; сливное отверстие 52мм; цвет - сталь

Материал - матовая нерж.сталь
Индивидуальная упаковка - картонная коробка

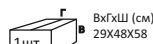

Брутто: 3,76 кг

Код товара **CD800-BSOL-NT**

Насадка (748ммx88мм) сливная (дизайн "SOLEIL") под плитку толщиной 8-16мм в комплекте с регулирующимися 128-170мм опорами; сливное отверстие 52мм; цвет - сталь

Материал - матовая нерж.сталь
Индивидуальная упаковка - картонная коробка

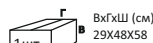

Брутто: 3,82 кг

11
12

Код товара **CD600-BTRI-NT**

Насадка (548ммx88мм) сливная (дизайн "TRIBAL") под плитку толщиной 8-16мм в комплекте с регулирующимися 128-170мм опорами; сливное отверстие 52мм; цвет - сталь

Материал - матовая нерж.сталь
Индивидуальная упаковка - картонная коробка

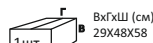

Брутто: 3,76 кг

Код товара **CD800-BTRI-NT**

Насадка (748ммx88мм) сливная (дизайн "TRIBAL") под плитку толщиной 8-16мм в комплекте с регулирующимися 128-170мм опорами; сливное отверстие 52мм; цвет - сталь

Материал - матовая нерж.сталь
Индивидуальная упаковка - картонная коробка

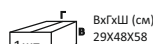

Брутто: 3,82 кг

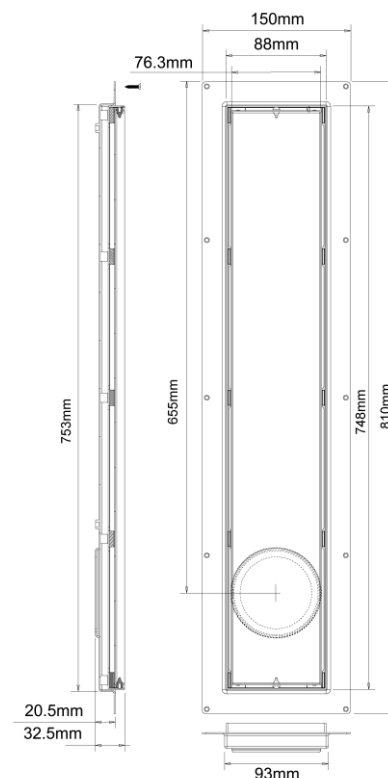
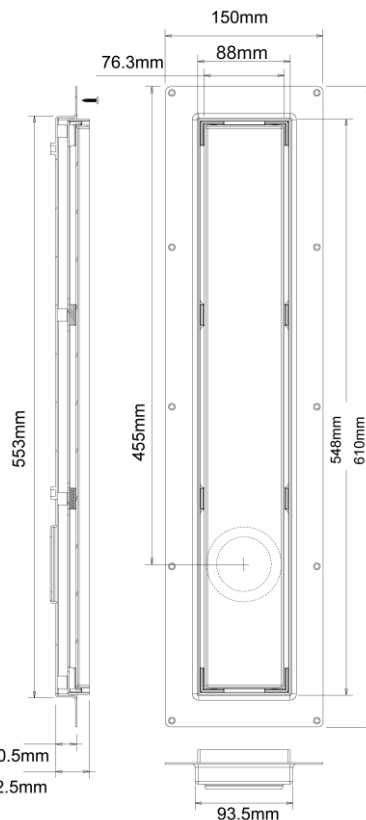

Трапы для ванн, душевых поддонов, биде, писсуаров, пола и комплектующие

4



13



CD-HC26-65

Код товара **CD-HC26-65****Сифон бутылочный для напольных решеток и поддонов с выпуском; высота трапа 65мм**

выход, мм	40/50
выпуск	70мм, пластик
пропускная способность, л/мин	40
высота гидрозатвора, мм	20

Материал - полипропилен
Индивидуальная упаковка - пластиковый пакет

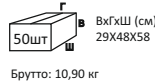

Брутто: 10,90 кг

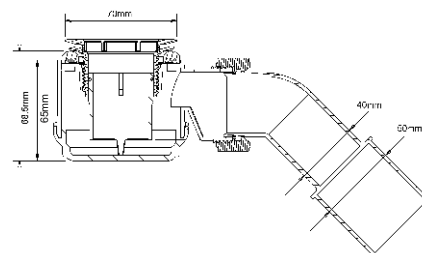

14

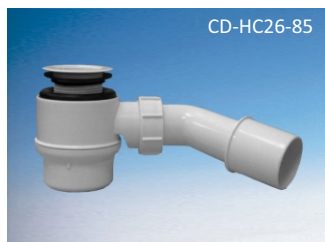

CD-HC26-85

Код товара **CD-HC26-85****Сифон бутылочный для напольных решеток и поддонов с выпуском; высота трапа 85мм**

выход, мм	40/50
выпуск	70мм, пластик
пропускная способность, л/мин	40
высота гидрозатвора, мм	40

Материал - полипропилен
Индивидуальная упаковка - пластиковый пакет

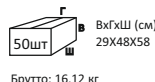

Брутто: 16,12 кг

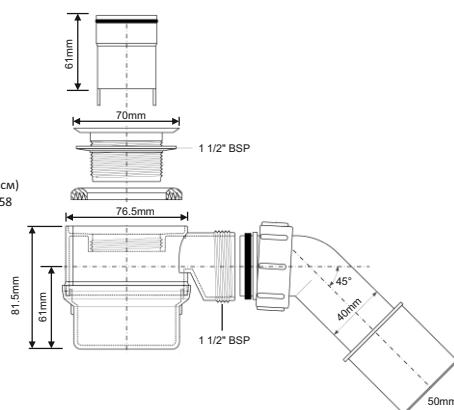



1
2



CD150-90-B
CD150-90-P

Код товара **CD150-90-B**

Насадка (150ммx150мм) сливная (дизайн "PLAIN") под плитку толщиной 8-16мм в комплекте с регулирующимися 128-170мм опорами; сливное отверстие 90мм; цвет - сталь

Материал - матовая нерж.сталь
Индивидуальная упаковка - картонная коробка

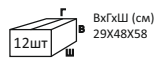

Брутто: 17,72 кг

Код товара **CD150-90-P**

Насадка (150ммx150мм) сливная (дизайн "PLAIN") под плитку толщиной 8-16мм в комплекте с регулирующимися 128-170мм опорами; сливное отверстие 90мм; цвет - сталь

Материал - полированная нерж.сталь
Индивидуальная упаковка - картонная коробка

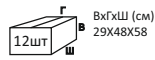

Брутто: 17,72 кг

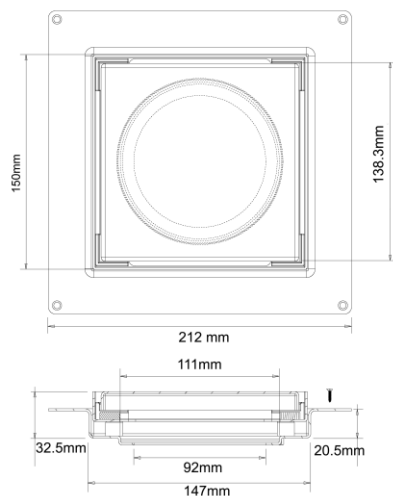

3



CD150-90-BLOV

Код товара **CD150-90-BLOV**

Насадка (150ммx150мм) сливная (дизайн "LOVE") под плитку толщиной 8-16мм в комплекте с регулирующимися 128-170мм опорами; сливное отверстие 90мм; цвет - сталь

Материал - матовая нерж.сталь
Индивидуальная упаковка - картонная коробка

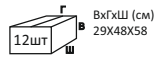

Брутто: 17,72 кг

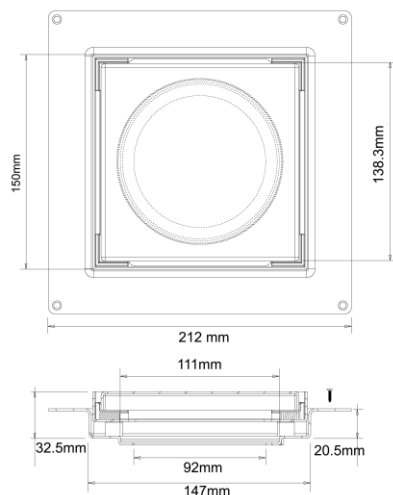

4



CD150-90-BMAC

Код товара **CD150-90-BMAC**

Насадка (150ммx150мм) сливная (дизайн "MACINTOSH") под плитку толщиной 8-16мм в комплекте с регулирующимися 128-170мм опорами; сливное отверстие 90мм; цвет - сталь

Материал - матовая нерж.сталь
Индивидуальная упаковка - картонная коробка

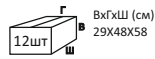

Брутто: 17,72 кг

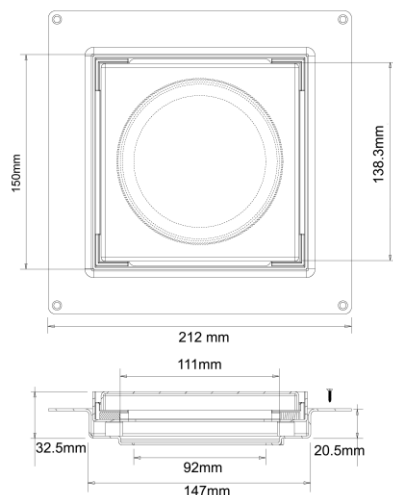

5



CD150-90-BSOL

Код товара **CD150-90-BSOL**

Насадка (150ммx150мм) сливная (дизайн "SOLEIL") под плитку толщиной 8-16мм в комплекте с регулирующимися 128-170мм опорами; сливное отверстие 90мм; цвет - сталь

Материал - матовая нерж.сталь
Индивидуальная упаковка - картонная коробка

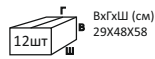

Брутто: 17,72 кг

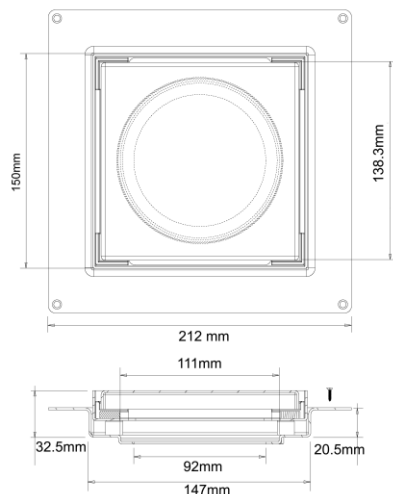

6



CD150-90-BTRI

Код товара **CD150-90-BTRI**

Насадка (150ммx150мм) сливная (дизайн "TRIBAL") под плитку толщиной 8-16мм в комплекте с регулирующимися 128-170мм опорами; сливное отверстие 90мм; цвет - сталь

Материал - матовая нерж.сталь
Индивидуальная упаковка - картонная коробка

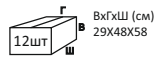

Брутто: 17,72 кг

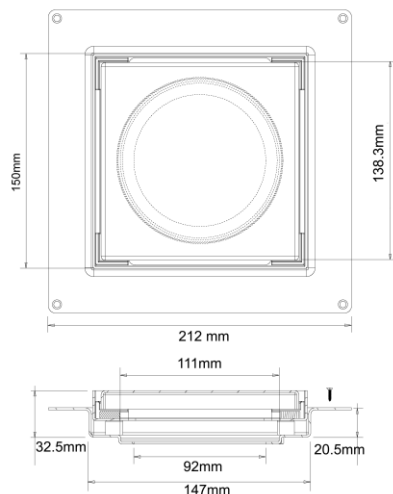



7



CD800-90-B-NT

Код товара **CD800-90-B-NT**

Насадка (748ммx128мм) сливная (дизайн "PLAIN") под плитку толщиной 8-16мм в комплекте с регулирующимися 128-170мм опорами; сливное отверстие 90мм; цвет - сталь

Материал - матовая нерж.сталь
Индивидуальная упаковка - картонная коробка

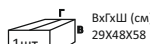

ВхГхШ (см)
29X48X58

Брутто: 3,76 кг

8



CD800-90-P-NT

Код товара **CD800-90-P-NT**

Насадка (748ммx128мм) сливная (дизайн "PLAIN") под плитку толщиной 8-16мм в комплекте с регулирующимися 128-170мм опорами; сливное отверстие 90мм; цвет - сталь

Материал - полированная нерж.сталь
Индивидуальная упаковка - картонная коробка

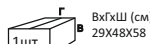

ВхГхШ (см)
29X48X58

Брутто: 3,82 кг

9



CD-HC2734L-NG

Код товара **CD-HC2734L-NG**

Сифон бутылочный для напольных решеток и поддонов с выпуском; высота трапа 70мм

выход, мм	40/50
выпуск, мм	110, пластик
пропускная способность, л/мин	34
высота гидрозатвора, мм	50

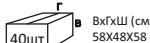

ВхГхШ (см)
58X48X58

Брутто: 15,90 кг

Материал - полипропилен
Индивидуальная упаковка - картонная коробка

10



CD-HC2742L-NG

Код товара **CD-HC2742L-NG**

Сифон бутылочный для напольных решеток и поддонов с выпуском; высота трапа 85мм

выход, мм	40/50
выпуск, мм	110, пластик
пропускная способность, л/мин	42
высота гидрозатвора, мм	50

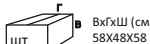

ВхГхШ (см)
58X48X58

Брутто: кг

Материал - полипропилен
Индивидуальная упаковка - картонная коробка

11



CD-HC2744L-NG

Код товара **CD-HC2744L-NG**

Сифон бутылочный для напольных решеток и поддонов с выпуском; высота трапа 88-145мм

выход, мм	40/50
выпуск, мм	110, пластик
пропускная способность, л/мин	44
высота гидрозатвора, мм	50

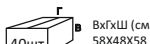

ВхГхШ (см)
58X48X58

Брутто: 17,90 кг

Материал - полипропилен
Индивидуальная упаковка - картонная коробка

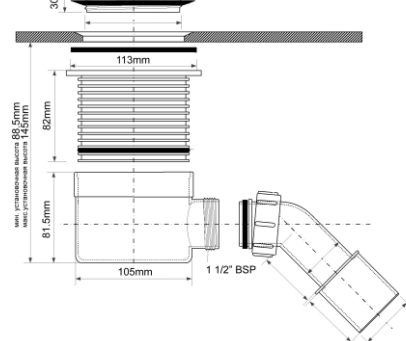
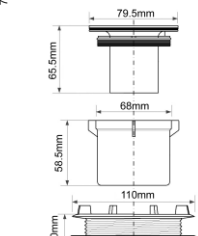
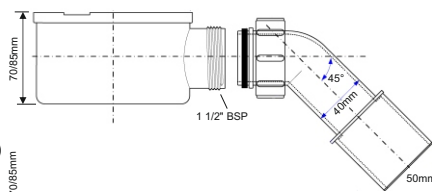
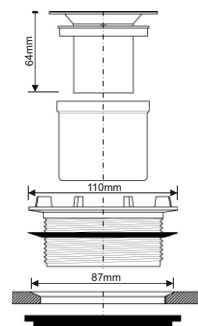
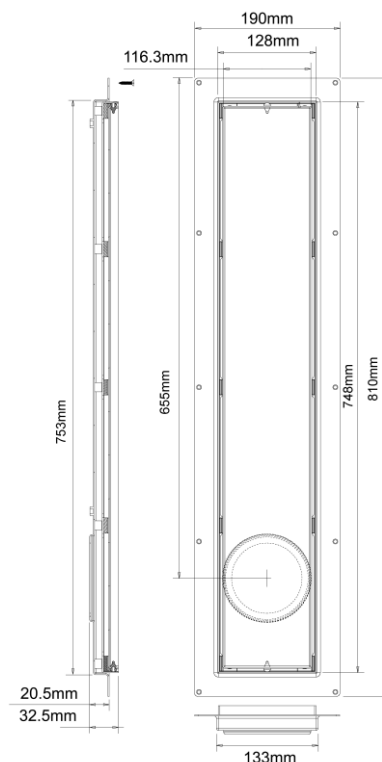

Напольные сливные насадки (решетки) для полов из плитки и для помещений с «мокрыми полами»

- Для напольных сливных насадок (решеток) отдельно поставляются трапы с гидрозатвором с различной пропускной способностью, в которых предусмотрен верхний доступ для осуществления очистки. Для различной нагрузки выбирайте соответствующий трап.
- Насадки (решетки) доступны с полированными или матовыми крышками из нержавеющей стали. Доступны версии с различными дизайнерскими отверстиями.
- Рамка насадки (решетки) имеет возможность регулировки по высоте до 16мм (максимальная толщина плитки). Крышка решеток двусторонняя и позволяет в перевернутом состоянии укладывать в нее плитку.
- В комплект поставки входят раздвижные поддерживающие ножки для установки в полах. Ножки раздвигаются от 75 до 155мм.



трапы для решеток с отверстием слива 52мм



трапы для решеток с отверстием слива 90мм



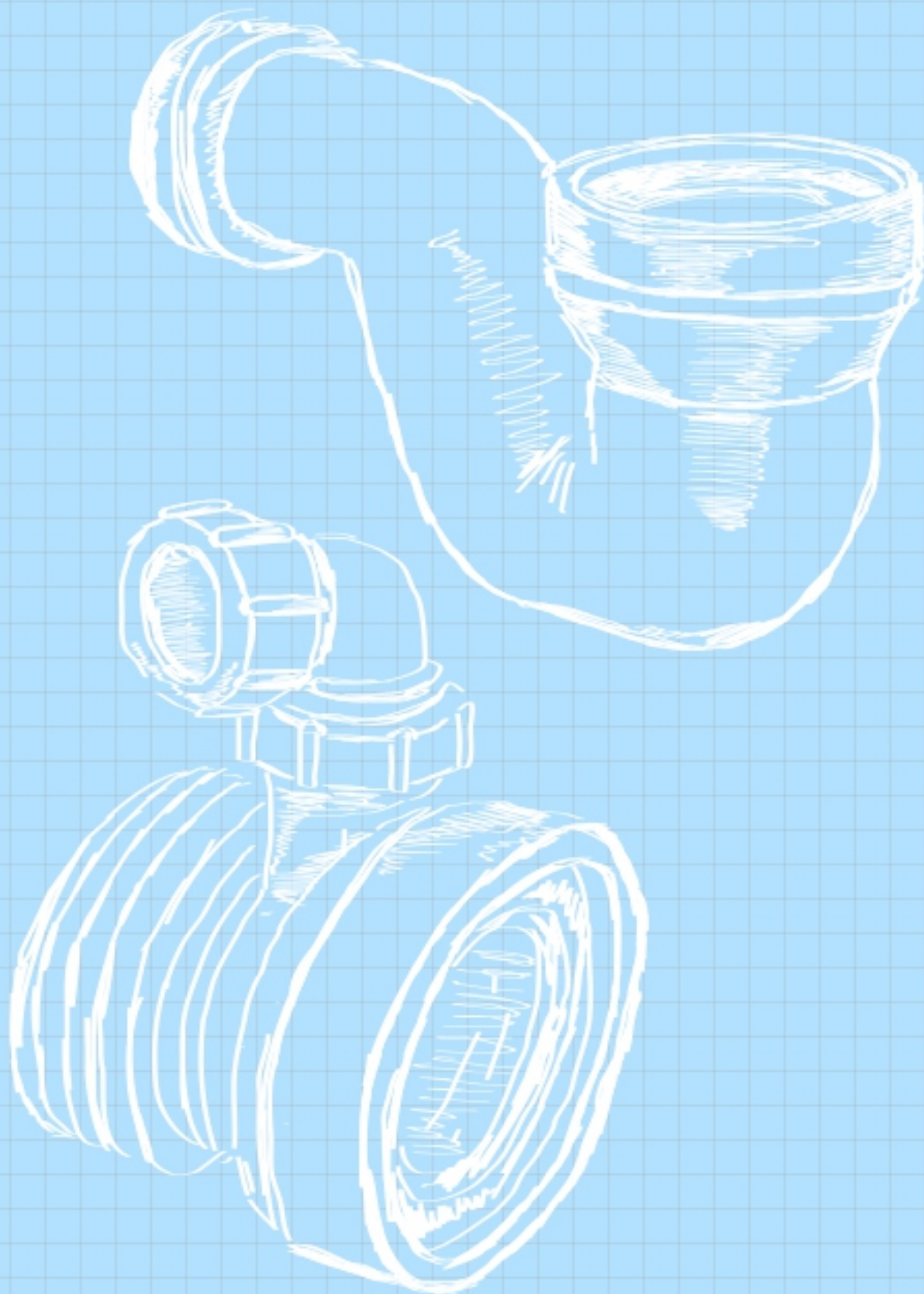

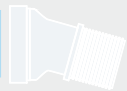

1

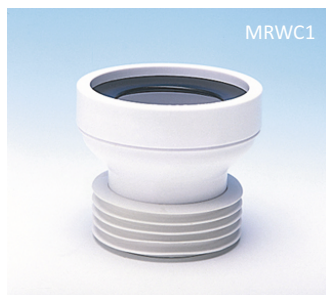

MRWC1

Код товара **MRWC1****Прямая фановая труба с манжетой**

вход Ду, мм	97 ÷ 107
выход, Дн, мм	90 ÷ 110
длина, мм	120

Материал - полипропилен
Индивидуальная упаковка - пластиковый пакет



ВхГхШ (см)
58X48X58

Брутто: 18,46 кг

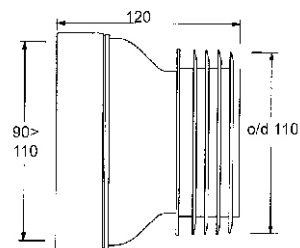

2



MRWC1-A

Код товара **MRWC1-A****Прямая фановая труба с манжетой**

вход Ду, мм	97 ÷ 107
выход, Дн, мм	4" ÷ 110
длина, мм	70

Материал - полипропилен
Индивидуальная упаковка - пластиковый пакет



ВхГхШ (см)
58X48X58

Брутто: 11,08 кг

3



MRWC1-B

Код товара **MRWC1-B****Прямая фановая труба с манжетой**

вход Ду, мм	97 ÷ 107
выход, Дн, мм	4" ÷ 110
длина, мм	95

Материал - полипропилен
Индивидуальная упаковка - пластиковый пакет



ВхГхШ (см)
58X48X58

Брутто: 15,28 кг

4



MRWC1-C

Код товара **MRWC1-C****Прямая фановая труба с манжетой**

вход Ду, мм	97 ÷ 107
выход, Дн, мм	4" ÷ 110
длина, мм	100

Материал - полипропилен
Индивидуальная упаковка - пластиковый пакет



ВхГхШ (см)
58X48X58

Брутто: 18,17 кг

5



MRWC1-D

Код товара **MRWC1-D****Прямая фановая труба с манжетой и компрессионным отводом на 40мм**

вход Ду, мм	97 ÷ 107
выход, Дн, мм	90 ÷ 110
длина, мм	110

Материал - полипропилен
Индивидуальная упаковка - пластиковый пакет



ВхГхШ (см)
58X48X58

Брутто: 17,19 кг

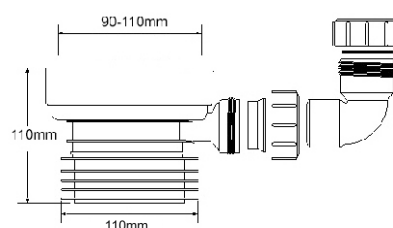



6



MRWC2

Код товара **MRWC2****Прямая фановая труба с манжетой**

вход Ду, мм	97 ÷ 107
выход, Дн, мм	90 ÷ 110
длина, мм	260

Материал - полипропилен
Индивидуальная упаковка - пластиковый пакет

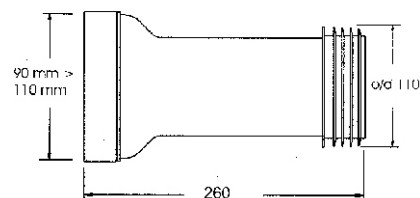
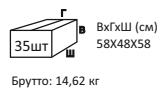

7



MRWC2-90

Код товара **MRWC2-90****Прямая фановая труба с манжетой**

вход Ду, мм	97 ÷ 107
выход, Дн, мм	80 ÷ 90
длина, мм	260

Материал - полипропилен
Индивидуальная упаковка - пластиковый пакет

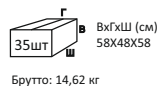

8

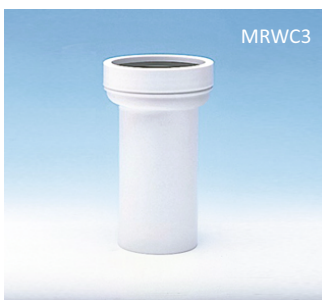

MRWC3

Код товара **MRWC3****Прямая фановая труба**

вход Ду, мм	97 ÷ 107
выход, Дн, мм	110
длина, мм	260

Материал - полипропилен
Индивидуальная упаковка - пластиковый пакет

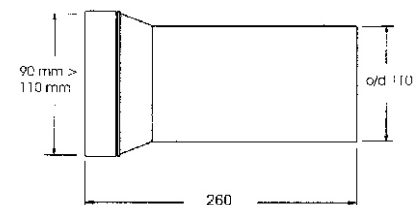
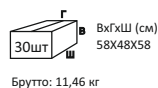

9

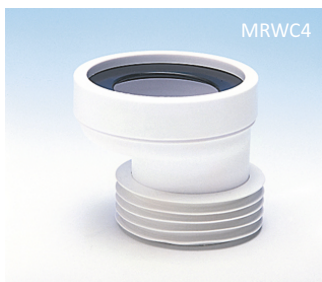

MRWC4

Код товара **MRWC4****Прямая фановая труба с манжетой и смещением**

вход Ду, мм	90 ÷ 110
выход, Дн, мм	90 ÷ 110
длина, мм	120
смещение, мм	20

Материал - полипропилен
Индивидуальная упаковка - пластиковый пакет

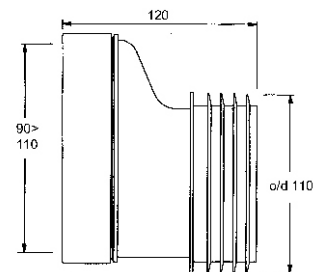
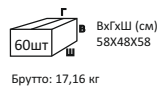

10

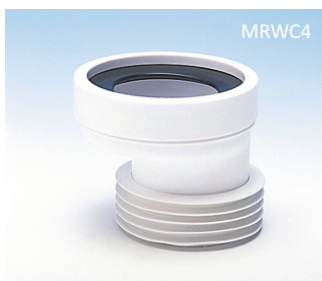

MRWC4

Код товара **MRWC4-A****Прямая фановая труба с манжетой и смещением**

вход Ду, мм	90 ÷ 110
выход, Дн, мм	4" ÷ 110
длина, мм	95
смещение, мм	20

Материал - полипропилен
Индивидуальная упаковка - пластиковый пакет

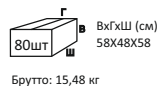

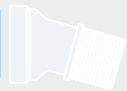

11

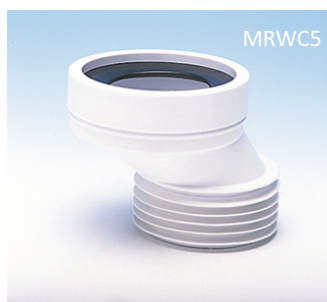

MRWC5

Код товара **MRWC5****Прямая фановая труба с манжетой и смещением**

вход Ду, мм	97 ÷ 107
выход, Дн, мм	90 ÷ 110
длина, мм	125
смещение, мм	40

Материал - полипропилен
Индивидуальная упаковка - пластиковый пакет

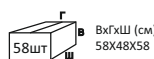
ВхГхШ (см)
58X48X58

Брутто: 17,22 кг

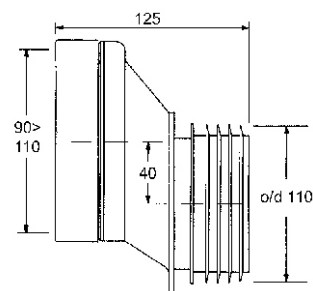

12



MRWC6

Код товара **MRWC6****Прямая фановая труба со смещением**

вход Ду, мм	97 ÷ 107
выход, Дн, мм	110
длина, мм	125
смещение, мм	40

Материал - полипропилен
Индивидуальная упаковка - пластиковый пакет

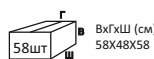
ВхГхШ (см)
58X48X58

Брутто: 14,67 кг

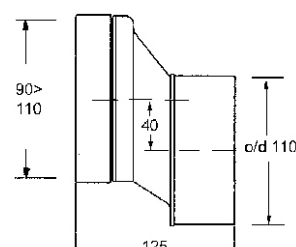

13

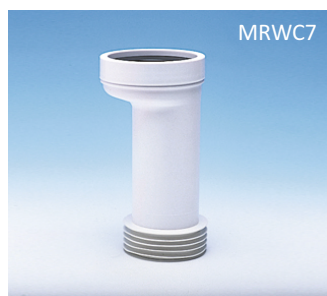

MRWC7

Код товара **MRWC7****Прямая фановая труба с манжетой и смещением**

вход Ду, мм	97 ÷ 107
выход, Дн, мм	90 ÷ 110
длина, мм	260
смещение, мм	20

Материал - полипропилен
Индивидуальная упаковка - пластиковый пакет

ВхГхШ (см)
58X48X58

Брутто: 12,06 кг

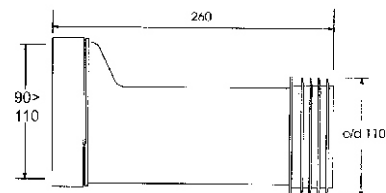

14



MRWC7-90

Код товара **MRWC7-90****Прямая фановая труба с манжетой и смещением**

вход Ду, мм	97 ÷ 107
выход, Дн, мм	80 ÷ 90
длина, мм	260
смещение, мм	20

Материал - полипропилен
Индивидуальная упаковка - пластиковый пакет

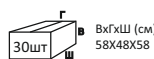
ВхГхШ (см)
58X48X58

Брутто: 12,06 кг

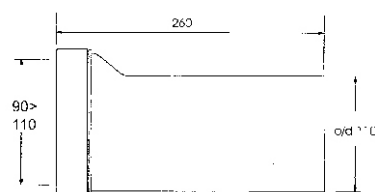

15



MRWC8

Код товара **MRWC8****Прямая фановая труба со смещением**

вход Ду, мм	90 ÷ 110
выход, Дн, мм	110
длина, мм	260
смещение, мм	20

Материал - полипропилен
Индивидуальная упаковка - пластиковый пакет

ВхГхШ (см)
58X48X58

Брутто: 11,66 кг

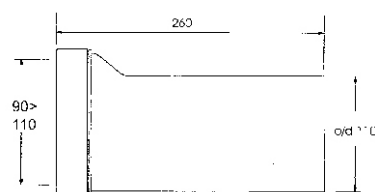

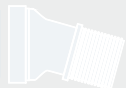

16

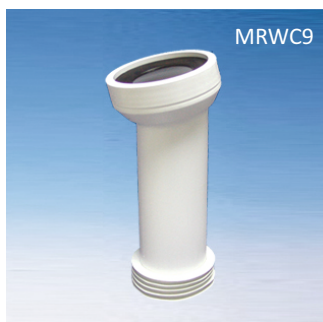
Код товара **MRWC9****Фановая труба под углом с манжетой**

вход Ду, мм	97 ÷ 107
выход, Дн, мм	90 ÷ 110
длина, мм	350
угол	14°

Материал - полипропилен
Индивидуальная упаковка - пластиковый пакет

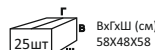

Брутто: 11,21 кг

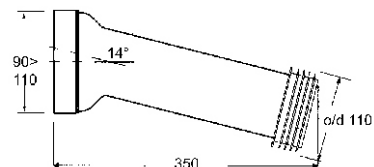

17

Код товара **MRWC9-90****Фановая труба под углом с манжетой**

вход Ду, мм	97 ÷ 107
выход, Дн, мм	80 ÷ 90
длина, мм	350
угол	14°

Материал - полипропилен
Индивидуальная упаковка - пластиковый пакет

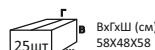

Брутто: 11,21 кг

18

Код товара **MRWC10****Фановая труба под углом с манжетой**

вход Ду, мм	97 ÷ 107
выход, Дн, мм	90 ÷ 110
длина, мм	140
угол	14°

Материал - полипропилен
Индивидуальная упаковка - пластиковый пакет

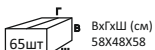

Брутто: 18,46 кг

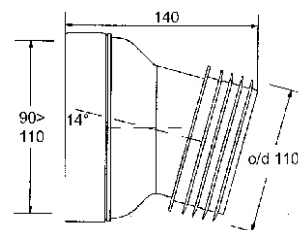

19

Код товара **MRWC11****Фановая труба под углом с манжетой**

вход Ду, мм	97 ÷ 107
выход, Дн, мм	90 ÷ 110
длина, мм	285
угол	90°

Материал - полипропилен
Индивидуальная упаковка - пластиковый пакет

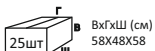

Брутто: 12,76 кг

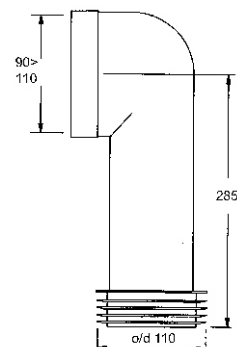

20

Код товара **MRWC11E****Фановая труба под углом с манжетой; удлиненный вход**

вход Ду, мм	97 ÷ 107
выход, Дн, мм	90 ÷ 110
длина, мм	285
угол	90°

Материал - полипропилен
Индивидуальная упаковка - пластиковый пакет

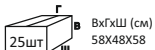

Брутто: 12,76 кг

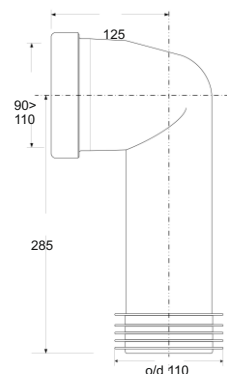

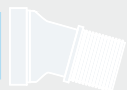

21



MRWC12

Код товара **MRWC12****Фановая труба под углом**

вход Ду, мм	97 ÷ 107
выход, Дн, мм	110
длина, мм	285
угол	90°

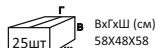
ВхГхШ (см)
58X48X58

Брутто: 12,31 кг

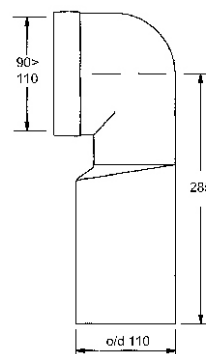
Материал - полипропилен
Индивидуальная упаковка - пластиковый пакет

22



MRWC13

Код товара **MRWC13****Удлинитель фановой трубы с манжетой**

вход Дн, мм	110
выход, Дн, мм	82 ÷ 90
длина, мм	250

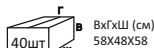
ВхГхШ (см)
58X48X58

Брутто: 12,92 кг

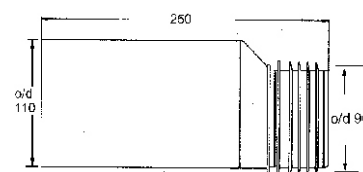
Материал - полипропилен
Индивидуальная упаковка - пластиковый пакет

23



MRWC14

Код товара **MRWC14****Удлинитель фановой трубы с манжетой**

вход Дн, мм	110
выход, Дн, мм	90 ÷ 110
длина, мм	250

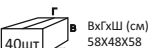
ВхГхШ (см)
58X48X58

Брутто: 13,44 кг

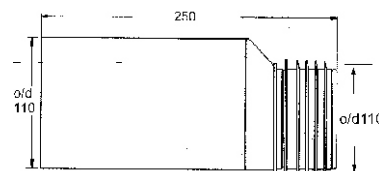
Материал - полипропилен
Индивидуальная упаковка - пластиковый пакет

24



MRWC15

Код товара **MRWC15****Фановая труба под углом с манжетой**

вход Ду, мм	97 ÷ 107
выход, Дн, мм	90 ÷ 110
длина, мм	285
угол	90°

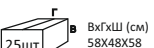
ВхГхШ (см)
58X48X58

Брутто: 13,56 кг

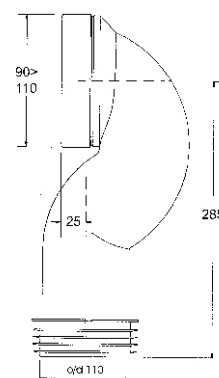
Материал - полипропилен
Индивидуальная упаковка - пластиковый пакет

25



MRWC15P

Код товара **MRWC15P****Фановая труба под углом**

вход Ду, мм	97 ÷ 107
выход, Дн, мм	110
длина, мм	285
угол	90°

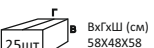
ВхГхШ (см)
58X48X58

Брутто: 12,46 кг

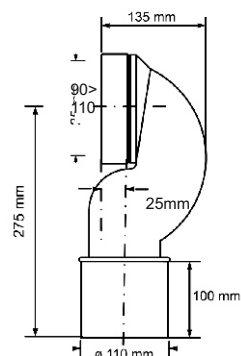
Материал - полипропилен
Индивидуальная упаковка - пластиковый пакет

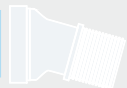

26



MRWC16

Код товара **MRWC16****Фановая труба под углом с манжетой**

вход Ду, мм	97 ÷ 107
выход, Дн, мм	90 ÷ 110
длина, мм	160
угол	45°

Материал - полипропилен
Индивидуальная упаковка - пластиковый пакет

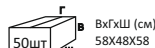
ВхГхШ (см)
58X48X58

Брутто: 15,56 кг

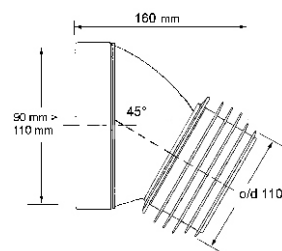

27



MRWC17

Код товара **MRWC17****Фановая труба под углом с манжетой**

вход Ду, мм	97 ÷ 107
выход, Дн, мм	90 ÷ 110
длина, мм	140
угол	22°

Материал - полипропилен
Индивидуальная упаковка - пластиковый пакет

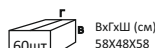
ВхГхШ (см)
58X48X58

Брутто: 18,96 кг

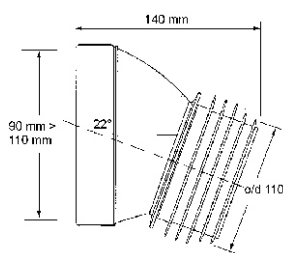

28



MRWC18

Код товара **MRWC18****Фановая труба под углом с манжетой и компрессионным отводом на 40мм**

вход Ду, мм	97 ÷ 107
выход, Дн, мм	90 ÷ 110
длина, мм	285
угол	90°

Материал - полипропилен
Индивидуальная упаковка - пластиковый пакет

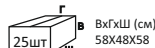
ВхГхШ (см)
58X48X58

Брутто: 13,96 кг

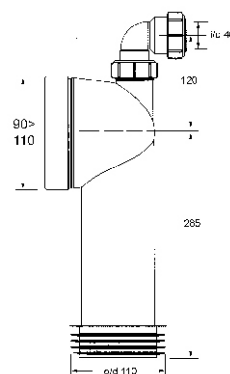

29

Код товара **MRWC19****Прямая фановая труба с манжетой и смещением**

вход Ду, мм	97 ÷ 107
выход, Дн, мм	90 ÷ 110
длина, мм	162
смещение	30-50мм

Материал - полипропилен
Индивидуальная упаковка - пластиковый пакет

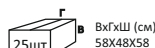
ВхГхШ (см)
58X48X58

Брутто: 13,96 кг

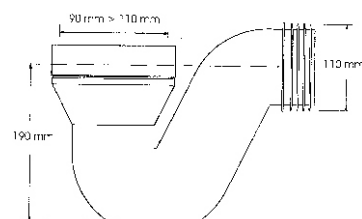

30



MRWC43

Код товара **MRWC43****Фановая труба с гидрозатвором и манжетой; высота 190мм; выход горизонтальный**

вход Ду, мм	97 ÷ 107
выход, Дн, мм	90 ÷ 110
высота гидрозатвора, мм	50

Материал - полипропилен
Индивидуальная упаковка - пластиковый пакет

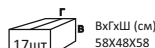
ВхГхШ (см)
58X48X58

Брутто: 13,46 кг

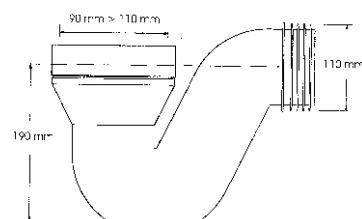

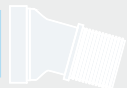

31



MRWC44

Код товара **MRWC44****Фановая труба с гидрозатвором и манжетой;
высота 205мм; выход вертикальный**

вход Ду, мм	97 ÷ 107
выход, Дн, мм	90 ÷ 110
высота гидрозатвора, мм	50

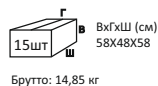

Брутто: 14,85 кг

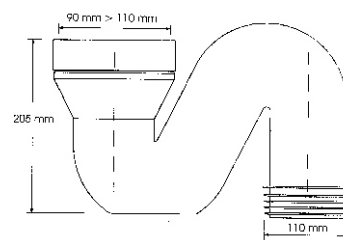
Материал - полипропилен
Индивидуальная упаковка - пластиковый пакет

32



MRWC45

Код товара **MRWC45****Фановая труба с гидрозатвором и манжетой;
высота 150мм; выход горизонтальный**

вход Ду, мм	97 ÷ 107
выход, Дн, мм	90 ÷ 110
высота гидрозатвора, мм	50

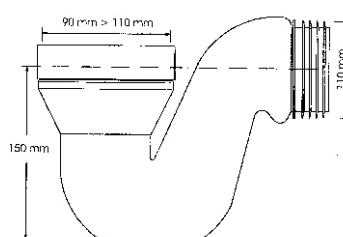

Брутто: 15,84 кг

Материал - полипропилен
Индивидуальная упаковка - пластиковый пакет

33



MRWC46

Код товара **MRWC46****Фановая труба с гидрозатвором;
высота 150мм; выход горизонтальный**

вход Ду, мм	97 ÷ 107
выход, Дн, мм	110
высота гидрозатвора, мм	50

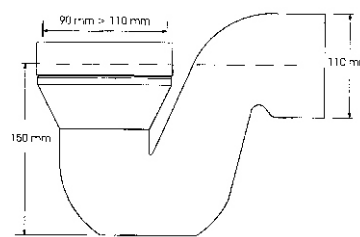

Брутто: 10,65 кг

Материал - полипропилен
Индивидуальная упаковка - пластиковый пакет

34



WCE-CON1

Код товара **WCE-CON1****Прямая фановая труба**

вход Ду, мм	97 ÷ 107
выход, Дн, мм	110
длина, мм	260

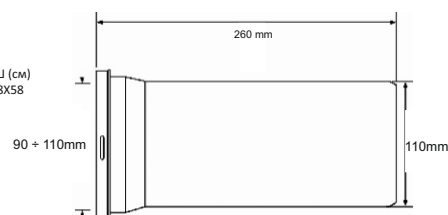

Брутто: 11,46 кг

Материал - полипропилен
Индивидуальная упаковка - пластиковый пакет

35



WCE-CON4

Код товара **WCE-CON4****Прямая фановая труба со смещением**

вход Ду, мм	97 ÷ 107
выход, Дн, мм	110
длина, мм	150
смещение, мм	20

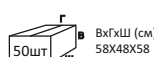

Брутто: 12,06 кг

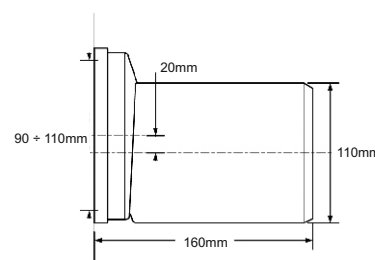
Материал - полипропилен
Индивидуальная упаковка - пластиковый пакет



36



Код товара **WCE-CON9**

Прямая фановая труба под углом

вход Ду, мм	90 ÷ 110
выход, Дн, мм	110
длина, мм	230
угол	90°

Материал - полипропилен
Индивидуальная упаковка - пластиковый пакет

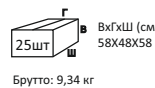

Брутто: 9,34 кг

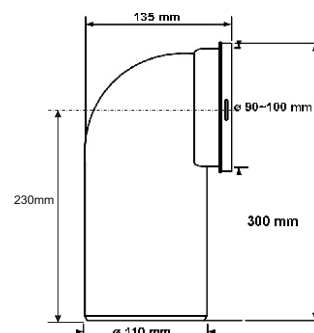

37



Код товара **WCE-CON16**

Прямая фановая труба под углом

вход Ду, мм	97 ÷ 107
выход, Дн, мм	110
длина, мм	260
угол	45°

Материал - полипропилен
Индивидуальная упаковка - пластиковый пакет

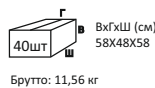

Брутто: 11,56 кг

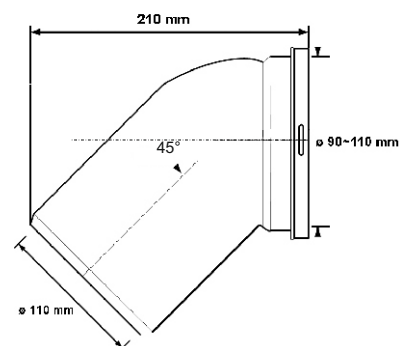

38



Код товара **WCLO-6**

Фановая труба с манжетой и смещением

вход Ду, мм	97 ÷ 107
выход, Дн, мм	90 ÷ 110
длина, мм	160
смещение, мм	60

Материал - АБС
Индивидуальная упаковка - пластиковый пакет

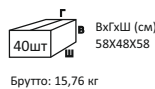

Брутто: 15,76 кг

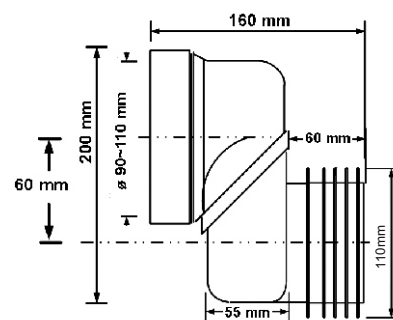

Код товара	Описание	Вход, Ду	Выход, Дн	Смещение, мм	 ВхГхШ (см) 58X48X58	Брутто, кг
39	WCLO-8 Фановая труба с манжетой и смещением	97 ÷ 107	90 ÷ 110	80	40 шт	16,68
40	WCLO-10 Фановая труба с манжетой и смещением	97 ÷ 107	90 ÷ 110	100	35 шт	14,69
41	WCLO-13 Фановая труба с манжетой и смещением	97 ÷ 107	90 ÷ 110	130	35 шт	15,88
42	WCLO-15 Фановая труба с манжетой и смещением	97 ÷ 107	90 ÷ 110	150	30 шт	14,07
43	WCLO-18 Фановая труба с манжетой и смещением	97 ÷ 107	90 ÷ 110	180	30 шт	15,06

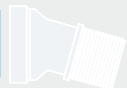

1

Код товара **WC-MAC1****Прямая фановая труба с манжетой**

вход Ду, мм	97 ÷ 107
выход, Дн, мм	4"/110
длина, мм	140

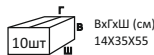

Брутто: 2,41 кг

Материал - EVA (этилен винил ацетат)
Индивидуальная упаковка - пластиковый пакет

2

Код товара **WC-MAC1-90****Прямая фановая труба с манжетой**

вход Ду, мм	97 ÷ 107
выход, Дн, мм	3 1/2"/90
длина, мм	140



Брутто: 2,33 кг

Материал - EVA (этилен винил ацетат)
Индивидуальная упаковка - пластиковый пакет

3

Код товара **WC-MAC1-75****Прямая фановая труба с манжетой**

вход Ду, мм	97 ÷ 107
выход, Дн, мм	3"/75
длина, мм	140

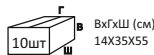

Брутто: 2,20 кг

Материал - EVA (этилен винил ацетат)
Индивидуальная упаковка - пластиковый пакет

4

Код товара **WC-MAC4****Фановая труба с манжетой**

вход Ду, мм	97 ÷ 107
выход, Дн, мм	4"/110
длина, мм	116
смещение, мм	20



Брутто: 2,47 кг

Материал - EVA (этилен винил ацетат)
Индивидуальная упаковка - пластиковый пакет

5

Код товара **WC-MAC5****Фановая труба с манжетой**

вход Ду, мм	97 ÷ 107
выход, Дн, мм	4"/110
длина, мм	135
смещение, мм	40



Брутто: 2,47 кг

Материал - EVA (этилен винил ацетат)
Индивидуальная упаковка - пластиковый пакет



6



WC-MAC10

Код товара **WC-MAC10****Фановая труба с манжетой**

вход, Ду, мм	97 ÷ 107
выход, Дн, мм	4"/110
длина, мм	150
угол	14°

Материал - EVA (этилен винил ацетат)
Индивидуальная упаковка - пластиковый пакет

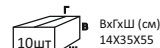
ВхГхШ (см)
14X35X55

Брутто: 2,43 кг

7



WC-MAC1-11

Код товара **WC-MAC1-11****Фановая труба с манжетой**

вход, Ду, мм	97 ÷ 107
выход, Дн, мм	4"/110
длина, мм	165
угол	90°

Материал - EVA (этилен винил ацетат)
Индивидуальная упаковка - пластиковый пакет

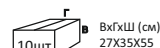
ВхГхШ (см)
27X35X55

Брутто: 3,84 кг

8



WC-MAC1-11L

Код товара **WC-MAC1-11L****Фановая труба с манжетой**

вход, Ду, мм	97 ÷ 107
выход, Дн, мм	4"/110
длина, мм	240
угол	90°

Материал - EVA (этилен винил ацетат)
Индивидуальная упаковка - пластиковый пакет

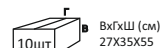
ВхГхШ (см)
27X35X55

Брутто: 4,36 кг

9



WC-MAC-EXT

Код товара **WC-MAC-EXT****Удлинитель фановой трубы с манжетой**

вход, Дн, мм	110
выход, Дн, мм	4"/110
длина, мм	200

Материал - EVA (этилен винил ацетат)
Индивидуальная упаковка - пластиковый пакет

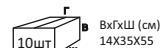
ВхГхШ (см)
14X35X55

Брутто: 3,20 кг

10



WC-MAC-EXT90

Код товара **WC-MAC-EXT90****Удлинитель фановой трубы с манжетой**

вход, Дн, мм	110
выход, Дн, мм	3 1/2"/90
длина, мм	200

Материал - EVA (этилен винил ацетат)
Индивидуальная упаковка - пластиковый пакет

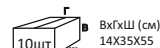
ВхГхШ (см)
14X35X55

Брутто: 3,10 кг

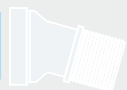

11

Код товара **WC-MAC-EXT75****Удлинитель фановой трубы с манжетой**

вход Дн, мм	110
выход, Дн, мм	3"/75
длина, мм	200

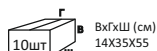

Брутто: 2,90 кг

Материал - EVA (этилен винил ацетат)
Индивидуальная упаковка - пластиковый пакет

12

Код товара **WC-MACLINK****Удлинитель фановой трубы**

вход Дн, мм	110
выход, Дн, мм	110
длина, мм	250

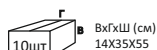

Брутто: 2,50 кг

Материал - EVA (этилен винил ацетат)
Индивидуальная упаковка - пластиковый пакет

13

Код товара **WC-MACIRG****Переходник для фановой трубы серии MAC с 75-95мм**

Материал - EVA (этилен винил ацетат)
Индивидуальная упаковка - пластиковый пакет

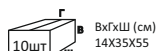

Брутто: 2,50 кг



1



WC-F4R

Код товара **WC-F4R****Фановая раздвижная труба с прокладкой и смещением**

вход Ду, мм	97 ÷ 107
выход, Дн, мм	90 ÷ 110
длина, мм	235-330
смещение, мм	20

ВхГхШ (см)
39X48X59

Брутто: 13,25 кг

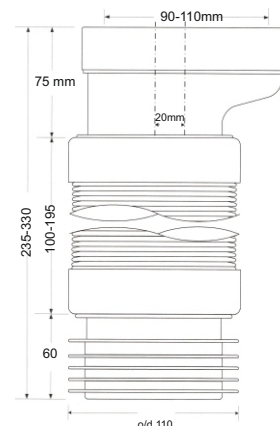
Материал - полипропилен
Индивидуальная упаковка - пластиковый пакет

2



WC-F5R

Код товара **WC-F5R****Фановая раздвижная труба с прокладкой и смещением**

вход Ду, мм	97 ÷ 107
выход, Дн, мм	90 ÷ 110
длина, мм	253-338
смещение, мм	40

ВхГхШ (см)
39X48X59

Брутто: 13,65 кг

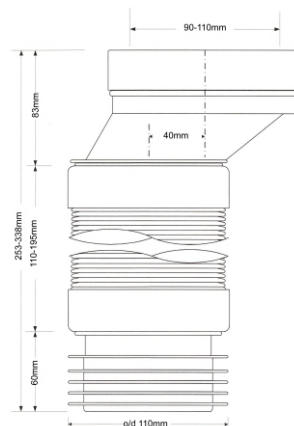
Материал - полипропилен
Индивидуальная упаковка - пластиковый пакет

3



WC-F10R

Код товара **WC-F10R****Фановая раздвижная труба под углом с прокладкой**

вход Ду, мм	97 ÷ 107
выход, Дн, мм	90 ÷ 110
длина, мм	260-365
угол	14°

ВхГхШ (см)
39X48X59

Брутто: 13,65 кг

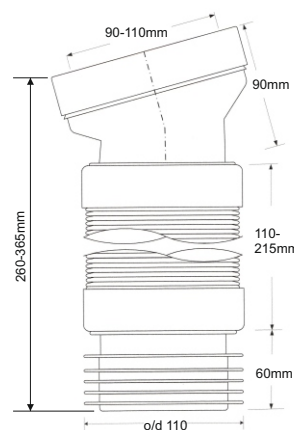
Материал - полипропилен
Индивидуальная упаковка - пластиковый пакет

4



WC-F11R

Код товара **WC-F11R****Фановая раздвижная труба под углом с прокладкой**

вход Ду, мм	97 ÷ 107
выход, Дн, мм	90 ÷ 110
длина, мм	260-540
угол	90°

ВхГхШ (см)
58X48X58

Брутто: 17,20 кг

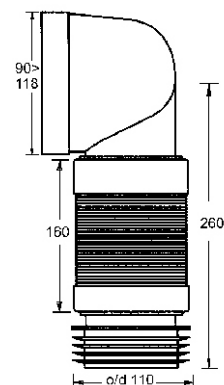
Материал - полипропилен
Индивидуальная упаковка - пластиковый пакет

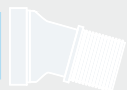

5



WC-F11R

Код товара **WC-F11RD**

Фановая раздвижная труба под углом с прокладкой и компрессионным отводом на 40мм

вход Ду, мм	97 ÷ 107
выход, Дн, мм	90 ÷ 110
длина, мм	260-540
угол	90°

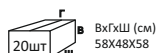

20шт ВхГхШ (см) 58x48x58

Брутто: 17,16 кг

Материал - полипропилен
Индивидуальная упаковка - пластиковый пакет

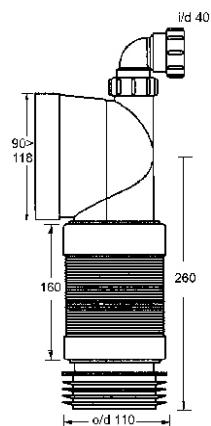

6



WC-F16R

Код товара **WC-F16R**

Фановая раздвижная труба под углом с прокладкой

вход Ду, мм	97 ÷ 107
выход, Дн, мм	90 ÷ 110
длина, мм	315-440
угол	45°

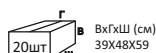

20шт ВхГхШ (см) 39x48x59

Брутто: 13,05 кг

Материал - полипропилен
Индивидуальная упаковка - пластиковый пакет

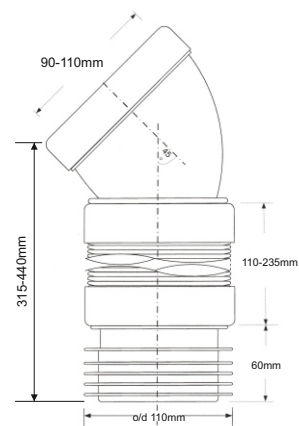

7



Код товара **WC-F20P**

Фановая раздвижная труба

вход Ду, мм	97 ÷ 107
выход, Дн, мм	110
длина, мм	200-410

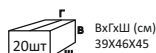

20шт ВхГхШ (см) 39x46x45

Брутто: 10,40 кг

Материал - полипропилен
Индивидуальная упаковка - пластиковый пакет

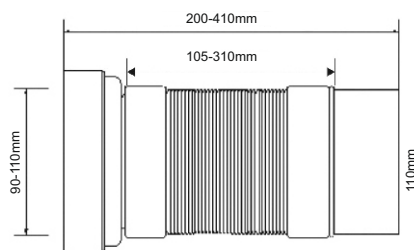

Код товара

Описание

Вход, Ду

Выход, Дн

Длина, мм



Брутто, кг

8	WC-F23P	Фановая раздвижная труба	90 ÷ 110	110	230-440	24 шт	14,45
9	WC-F33P-RU	Фановая раздвижная труба	90 ÷ 110	110	330-950	25 шт	18,44

10



WC-F33PD

Код товара **WC-F33PD**

Фановая раздвижная труба с компрессионным отводом на 40мм

вход Ду, мм	97 ÷ 107
выход, Дн, мм	110
длина, мм	330-950

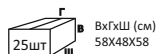

25шт ВхГхШ (см) 58x48x58

Брутто: 20,06 кг

Материал - полипропилен
Индивидуальная упаковка - пластиковый пакет

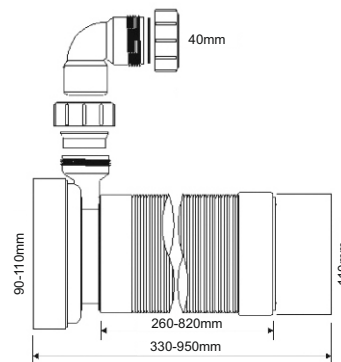



11

Код товара **WC-F20R****Фановая раздвижная труба с прокладкой**

вход Ду, мм 97 ÷ 107
 выход, Дн, мм 90 ÷ 110
 длина, мм 200-410

ВхГхШ (см)
39X46X45

Брутто: 11,60 кг

Материал - полипропилен
 Индивидуальная упаковка - пластиковый пакет

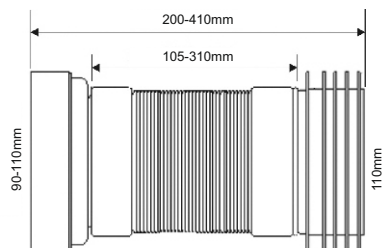

Код товара	Описание	Вход, Ду	Выход, Дн	Длина, мм		Брутто, кг
12	WC-F23R Фановая раздвижная труба с прокладкой	90 ÷ 110	90 ÷ 110	230-440	24 шт	15,29
13	WC-F33R Фановая раздвижная труба с прокладкой	90 ÷ 110	90 ÷ 110	330-950	25 шт	19,56

14

Код товара **WC-F20R-90****Фановая раздвижная труба с прокладкой**

вход Ду, мм 97 ÷ 107
 выход, Дн, мм 3 ½" ÷ 90
 длина, мм 200-410

ВхГхШ (см)
39X46X45

Брутто: 9,92 кг

Материал - полипропилен
 Индивидуальная упаковка - пластиковый пакет

Код товара	Описание	Вход, Ду	Выход, Дн	Длина, мм		Брутто, кг
15	WC-F23R-90 Фановая раздвижная труба с прокладкой	97 ÷ 107	3 ½" ÷ 90	230-440	24 шт	14,45

16

Код товара **WC-F33RD****Фановая раздвижная труба с прокладкой и компрессионным отводом на 40мм**

вход Ду, мм 97 ÷ 107
 выход, Дн, мм 90 ÷ 110
 длина, мм 330-950

ВхГхШ (см)
58X48X58

Брутто: 21,56 кг

Материал - полипропилен
 Индивидуальная упаковка - пластиковый пакет

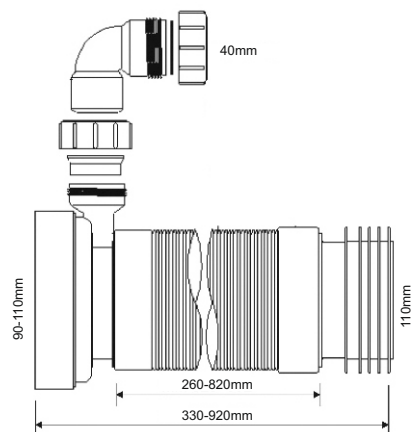



1

Код товара **WC-F23PJ****Фановая раздвижная труба; подключение с помощью металлического хомута**

вход Ду, мм	97 ÷ 107
выход, Дн, мм	110
длина, мм	230-330

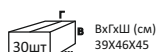

Брутто: 16,85 кг

Материал - полипропилен
Индивидуальная упаковка - пластиковый пакет

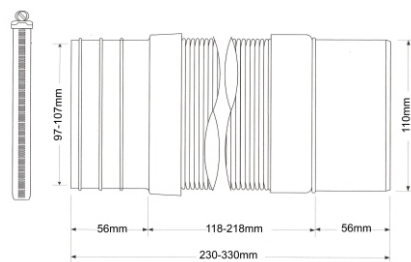

Код товара

Описание

Вход, Ду

Выход, Дн

Длина, мм

ВхГхШ (см)
39X46X45

Брутто, кг

2

WC-F33PJ**Фановая раздвижная труба; подключение с помощью металлического хомута**

97 ÷ 107

110

330-760

20 шт

14,45

3

Код товара **WC-F23RJ****Фановая раздвижная труба с прокладкой; подключение с помощью металлического хомута**

вход Ду, мм	97 ÷ 107
выход, Дн, мм	90 ÷ 110
длина, мм	230-330

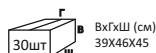

Брутто: 18,05 кг

Материал - полипропилен
Индивидуальная упаковка - пластиковый пакет

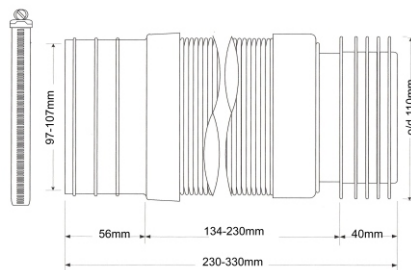

Код товара

Описание

Вход, Ду

Выход, Дн

Длина, мм

ВхГхШ (см)
39X46X45

Брутто, кг

4

WC-F33RJ**Фановая раздвижная труба с прокладкой; подключение с помощью металлического хомута**

97 ÷ 107

90 ÷ 110

330-760

20 шт

14,45

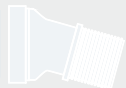

1



ARB1

Код товара **ARB1**

Манжета для фановой трубы в виде обратного клапана (используется также, как барьер "анти-крыса")

вход Ду, мм 90
выход, Дн, мм 90 ÷ 110

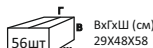

Брутто: 7,28 кг

Материал - полипропилен
Индивидуальная упаковка - картонная коробка

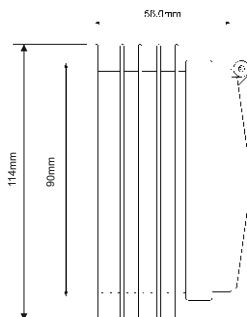

2



P-R-VP127

Код товара **P-R-VP127**

Муфта для перехода с трубы Дн=110мм на чугунную трубу Ду=127мм; цвет - черный

Материал - PVC
Индивидуальная упаковка - пластиковый пакет

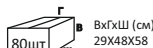

Брутто: 7,28 кг

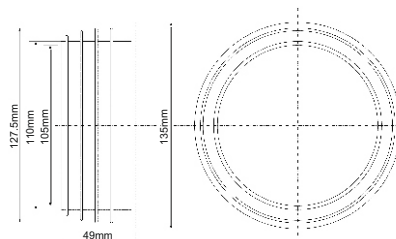

3



P-P-VP127

Код товара **P-P-VP127**

Муфта для перехода с прокладки фановой трубы на Дн=110мм; цвет - белый

Материал - полипропилен
Индивидуальная упаковка - пластиковый пакет

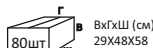

Брутто: 3,60 кг

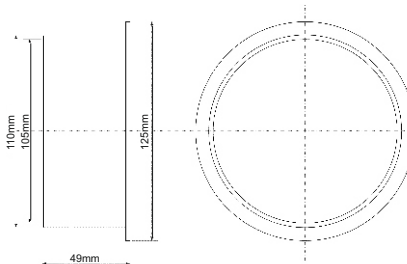

4



F80

Код товара **F80**

Отражатель круглый под трубу 80мм; подходит для жестких фановых труб; цвет - белый

Материал - полипропилен
Индивидуальная упаковка - пластиковый пакет

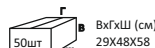

Брутто: 5,05 кг



5



F90

Код товара **F90**

Отражатель круглый под трубу 90мм; подходит для жестких фановых труб; цвет - белый

Материал - полипропилен
Индивидуальная упаковка - пластиковый пакет

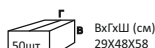

Брутто: 5,05 кг

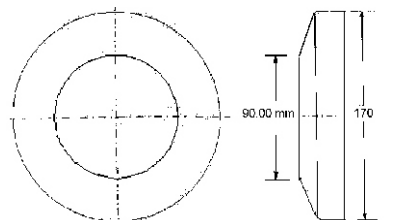

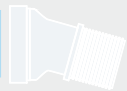
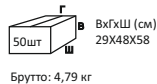
6
7F110
F114**Код товара F110****Отражатель круглый под трубу 110мм; цвет - белый**Материал - полипропилен
Индивидуальная упаковка - пластиковый пакетВхГхШ (см)
29X48X58

Брутто: 4,79 кг

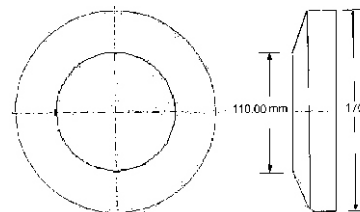
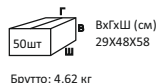
**Код товара F114****Отражатель круглый под трубу 90мм; подходит для гибких раздвижных фановых труб; цвет - белый**Материал - полипропилен
Индивидуальная упаковка - пластиковый пакетВхГхШ (см)
29X48X58

Брутто: 4,62 кг

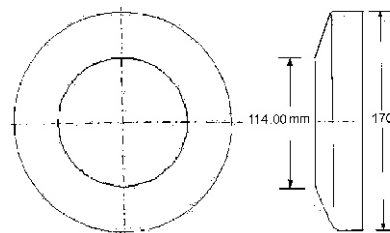

8



WC-OUTLET

Код товара WC-OUTLET**Манжета фановой трубы; цвет - белый**вход Ду, мм 90
выход, Дн, мм 110Материал - PVC
Индивидуальная упаковка - пластиковый пакетВхГхШ (см)
39X48X59

Брутто: кг

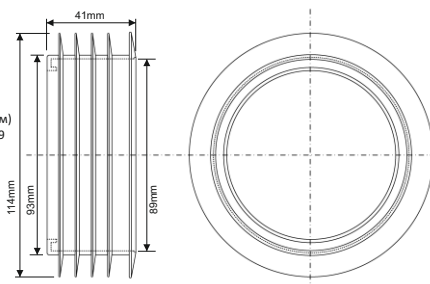

9



WC-DC1D

Код товара WC-DC1D**Муфта с манжетой и компрессионным отводом на 40мм; цвет - белый**вход Ду, мм 90
выход, Дн, мм 90 ÷ 110
длина, мм 156Материал - полипропилен
Индивидуальная упаковка - пластиковый пакетВхГхШ (см)
58X48X58

Брутто: 13,06 кг

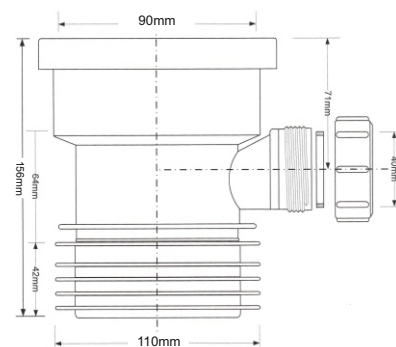

10



WCTA-F

Код товара WCTA-F**Муфта раздвижная гофрированная с манжетой**вход Дн, мм 110
выход, Дн, мм 90 ÷ 110
длина, мм 185-250Материал - полипропилен
Индивидуальная упаковка - пластиковый пакетВхГхШ (см)
39X48X59ВхГхШ (см)
39X48X59

Брутто: 13,06 кг

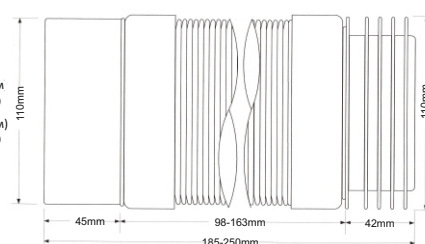



11



WCTP-F

Код товара **WCTP-F**

Муфта раздвижная гофрированная

вход Дн, мм	110
выход, Дн, мм	110
длина, мм	185-240

Материал - полипропилен
Индивидуальная упаковка - пластиковый пакет



Брутто: 13,06 кг

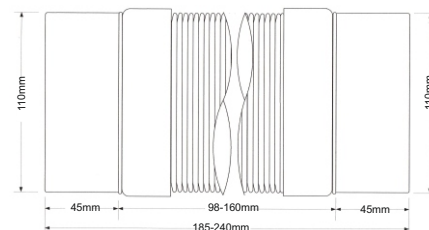

12



WCTR-F

Код товара **WCTR-F**

Муфта раздвижная гофрированная с манжетой

вход Дн, мм	90 ÷ 110
выход, Дн, мм	90 ÷ 110
длина, мм	185-250

Материал - полипропилен
Индивидуальная упаковка - пластиковый пакет



Брутто: 13,06 кг

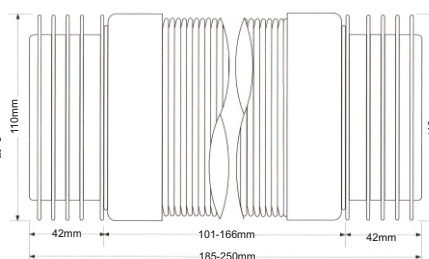

13



FP45R

Код товара **FP45R**

Переходный соединительный элемент с манжетой (L=308мм; вход/выход=45/59мм) для инсталляций с крепежными гайками и декоративными заглушками; цвет-черный

Материал - полипропилен
Индивидуальная упаковка - пластиковый пакет



Брутто: 7,80 кг

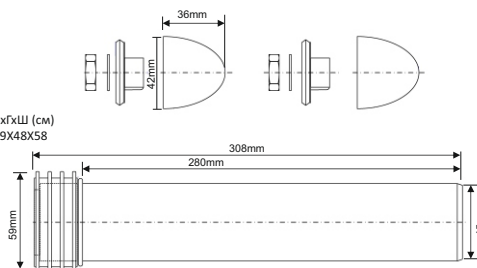

+

KIT1

14



FP45R-KIT1

Код товара **FP45R-KIT1**

Переходный соединительный элемент с манжетой (L=308мм; вход/выход=45/59мм) для инсталляций с крепежными гайками, декоративными заглушками и фановой трубой (L=260мм; выход Дн=110мм); цвет-черный

Материал - полипропилен
Индивидуальная упаковка - пластиковый пакет



Брутто: 13,56 кг

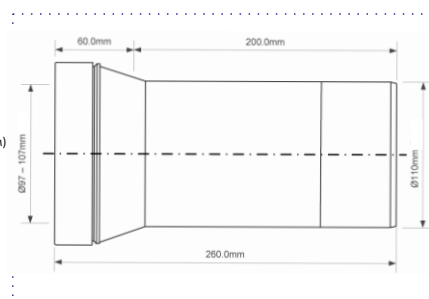

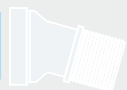

15



FP45R-KIT2

Код товара **FP45R-KIT2**

Переходный соединительный элемент с манжетой (L=308мм; вход/выход=45/59мм) для инсталляций с крепежными гайками, декоративными заглушками и фановой трубой (L=265мм; выход Дн=90мм); цвет-черный

Материал - полипропилен
Индивидуальная упаковка - пластиковый пакет



Брутто: 15,66 кг

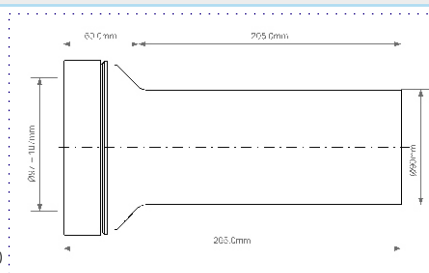

KIT2

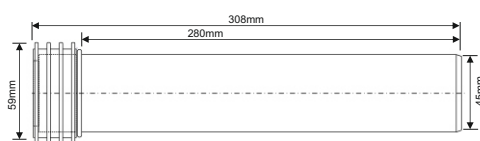
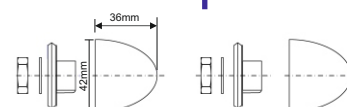

+

KIT3

16



FP45R-KIT3

Код товара **FP45R-KIT3**

Переходный соединительный элемент с манжетой (L=308мм; вход/выход=45/59мм) для инсталляций с крепежными гайками, декоративными заглушками и фановой трубой с манжетой (L=265мм; выход Дн=90/110мм); цвет-черный

Материал - полипропилен
Индивидуальная упаковка - пластиковый пакет

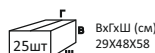

Брутто: 14,88 кг

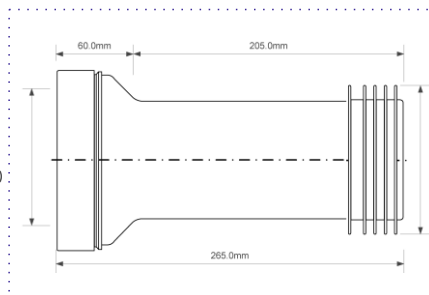

17

Код товара **FP45R-A**

Материал - полипропилен
Индивидуальная упаковка - пластиковый пакет

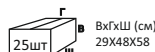

Брутто: 14,88 кг

18



FLX-V81

Код товара **FLX-V81**

Гофрированная раздвижная труба для вентиляции канализации с манжетой. Работает только с воздушной средой!

вход, Дн, мм	110
выход, Дн, мм	75/90/110
длина, мм	464 ÷ 974

Материал - полипропилен
Индивидуальная упаковка - пластиковый пакет

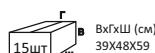

Брутто: 13,40 кг

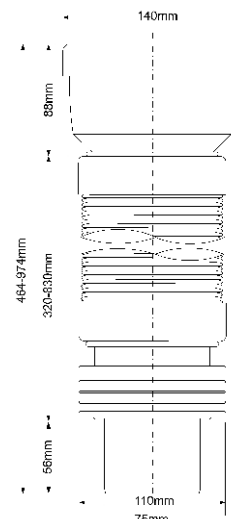

Обратный клапан и барьер «анти-крыса» для фановых труб. Назначение и применение.

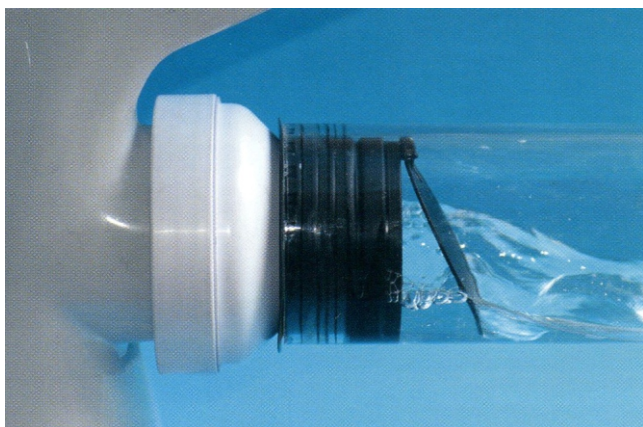

- Установленный клапан предотвращает обратный (встречный) поток.
- Применяется там, где необходимы специальные требования по контролю над проникновением нежелательных грызунов (мышей, крыс, змей и т.п.) в помещения через унитазы с использованием канализационной системы.
- Производится из ПП (полипропилена) черного цвета, чтобы предотвратить проникновение света. Это не позволяет ориентироваться «на свет».
- Клапан устанавливается с любыми жесткими и гибкими раздвижными фановыми трубами производства McAlpine (Макалпайн).
- Внутренний (посадочный) диаметр клапана 90мм, что позволяет устанавливать его вместо штатной резиновой прокладки на фановой трубе. Далее, фановая труба с установленным клапаном вставляется внутрь канализационной трубы с внутренним диаметром до 110мм. Для соединения с раструбом необходимо использовать переходную муфту P-P-VP127 из ассортимента продукции McAlpine (Макалпайн).
- Клапан устанавливается за унитазом, как в горизонтальном (в этом случае указательная петелька должна быть сверху), так и вертикальном положении.
- Не требуется специального или регулярного обслуживания.
- В месте установки клапана необходима информационная метка на канализационной системе.





M^cALPINE

6 Вентиляционные клапаны (аэраторы)
для внутренней канализации

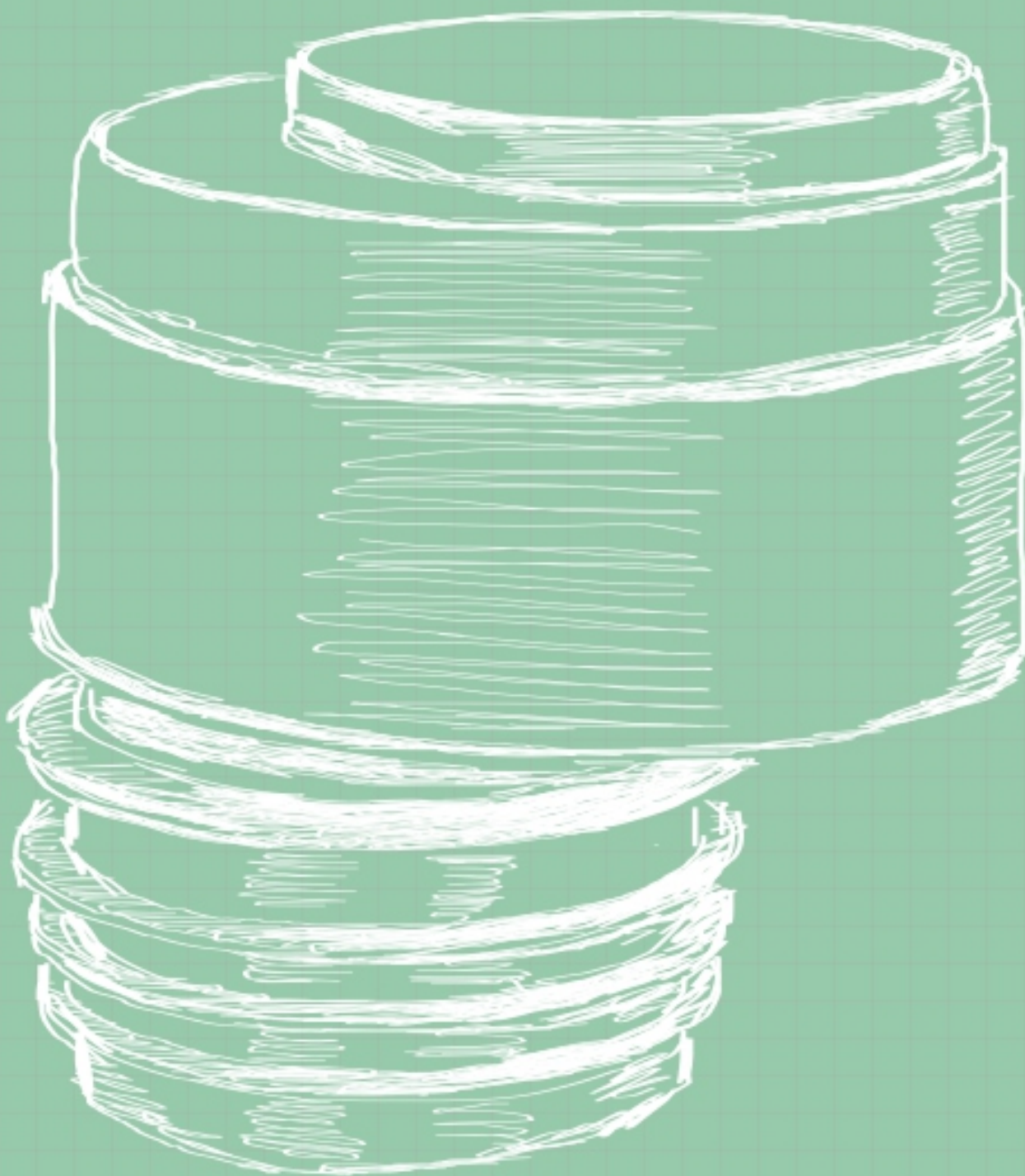

Вентиляционные клапаны (аэраторы)
для внутренней канализации

6

143

Воздушные клапаны

Назначение клапанов

- Вентиляционные клапаны для канализации (канализационные аэраторы) предназначены для наземной установки внутри зданий /сооружений и служат для увеличения пропускной способности невентилируемых стояков, обеспечения поступления воздуха в канализационный стояк в целях предотвращения выбивания водных затворов из трапов и, как следствие, проникновения запаха в помещения, тем самым, удовлетворяя способности движущейся жидкости по стояку (системе) увлекать за собой воздух (эжектирующая способность). А также клапаны используются для организации дополнительной вентиляции стока в случае удаленного расположения санитарного прибора от основного стояка.

- В случае отсутствия движения жидкости по стояку вентиляционный клапан надежно запирает канализационные газы в трубопроводах.

- Установка вентиляционного клапана из «вентилируемого» стояка делает его «невентилируемым». Если же канализационная система изначально была «невентилируемой», то установка клапана не меняет наименование системы.

- Российские документы, которые регламентируют применение вентиляционных клапанов в проектировании и строительстве жилых и общественных зданий на территории России, являются СНиП 2.04.01-85*: «Внутренний водопровод и канализация зданий» и СП 40-107-2003: «Свод правил по проектированию, монтажу и эксплуатации систем внутренней канализации из полимерных труб».

Воздушные клапаны 50/110мм. Применение

- Воздушные клапана спроектированы для: обеспечения вентиляции канализационных систем через стояки в условиях пониженного/ отрицательного давления, когда стояки заканчиваются внутри здания в соответствии с британским стандартом BS EN 12056-2:20. Для иных стран предусмотрены свои нормы и правила.

Вентиляционные клапаны 21,6/32/40/50мм. Применение

- Вентиляционные клапаны могут применяться в качестве альтернативы трапов с функцией «анти-сифонов» для решения проблем: шумный или медленный спуск воды; потеря гидрозатвора. Они особенно полезны в случаях, где к уже существующей канализационной системе подключают дополнительную бытовую технику или санитарные приборы, использование которых может перегрузить работу системы или их установка значительно (более 10 диаметров трубы, на которую планируется установка) удалена от стояка.

Эксплуатация клапанов

- Принцип функционирования воздушных клапанов отображен на двух рисунках/иллюстрациях. Обрезиненная мембрана (диафрагма) клапана приподнимается и втягивается, когда в системе образуется отрицательное давление. По восстановлению давления мембрана возвращается в исходное положение, которое предотвращает проникновение неприятного воздуха в помещение. Мембрана разработана таким образом, чтобы регуляция осуществлялась автоматически, при этом обеспечивая вентиляцию, необходимую для бесперебойной работы канализации.

клапан открыт

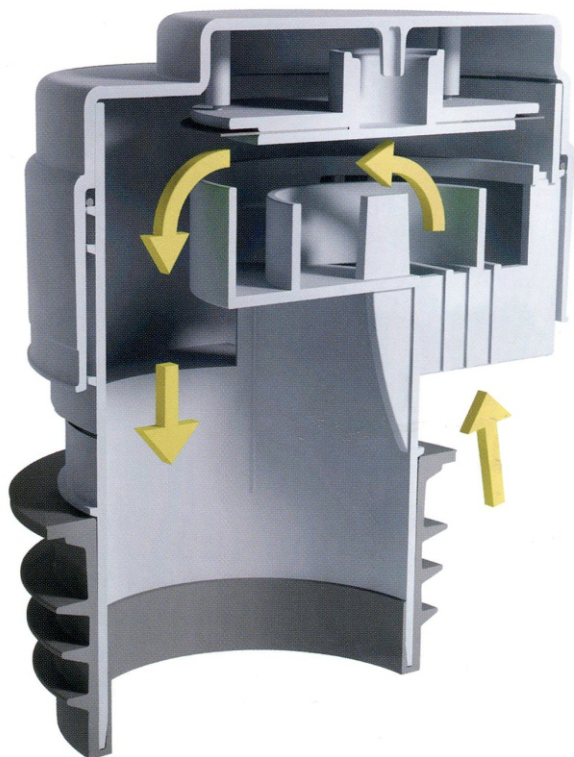

клапан закрыт

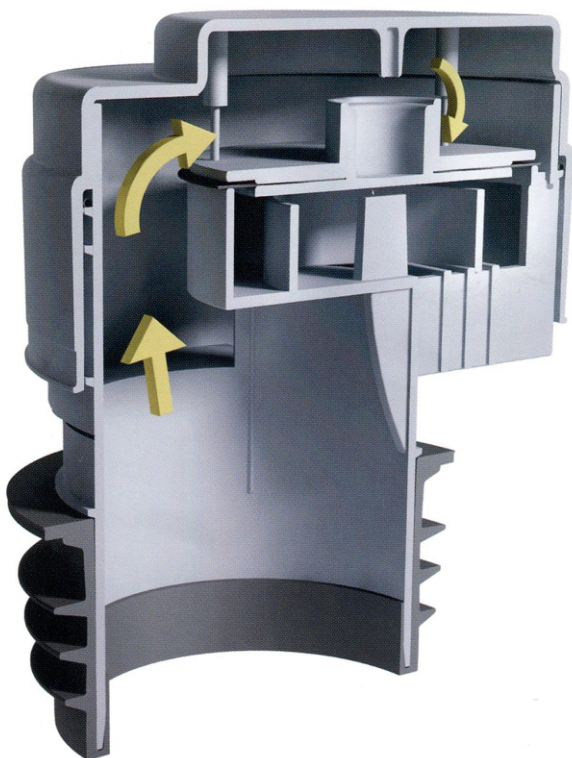

Сертификация

По документу за номером Н Строительных Норм 2000 (издание 2002 года), необходимо, чтобы Воздушные Клапаны соответствовали стандарту BS EN 12380:2002 (Британский стандарт). Все Воздушные клапаны фирма McAlpine (Макалпайн) также прошли индивидуальное тестирование в LGA Testing House (немецкая сертификационная компания) и получили сертификат на соответствие требованиям стандарта BS EN 12380:2002, им присвоена классификация A1 (не воспламеняющиеся), а также проведена необходимая сертификация в РФ. Наличие международного сертификата качества LGA (life-cycle analysis – оценка жизненного цикла) подтверждает, что данная продукция по всем показателям является неизменно высокого качества (по функциональным характеристикам, износу и сроку службы). Ежегодные проверки производства гарантируют поддержание этого уровня качества. Сертификат качества по Оценки Жизненного Цикла выдается только после проведения всестороннего тестирования.

Характеристики клапанов

- Воздушные клапаны имеют температурный рабочий режим от -40 °C до + 60 °C и были протестированы на скорость потока при давлении -150/-250 Паскаль (клапан MRAA1). Показатели пропускной способности и давлении открытия указываются отдельно для каждого воздушного клапана. При соблюдении назначения, условий эксплуатации и правильности монтажа, срок службы изделий, произведенных на фабриках Макалпайн, не меньше, чем срок эксплуатации прибора или системы, на который оно было установлено.

Преимущества клапанов McAlpine (Макалпайн)

- Вентиляционные клапаны позволяют не выводить стояки на крыши зданий и сооружений, а оставлять их в чердачных или жилых помещениях.

- Вентиляционные клапаны расширяют возможности дизайна новых канализационных систем.

- Вентиляционные клапаны дают возможность подключения дополнительной бытовой техники и санитарных приборов к уже существующей канализационной системе.

- Вентиляционные клапаны решают проблему с обмерзанием стояков, выведенных на крышу (в случае обмерзания нарушается воздухообмен в канализационной системе).

- Вентиляционные клапаны можно устанавливать как на пластиковые, так и на металлические трубы. Ассортимент изделий и переходных элементов от компании McAlpine (Макалпайн) позволяет без каких либо трудностей учесть все возможные ситуации подсоединения.

- Установленные клапаны не требуют специального или регламентного (периодического) обслуживания. В случае необходимости (загрязнение при установке, проведении строительных работ или в период эксплуатации) прочистку/промывку изделия можно производить без разборки, а в случае разбор-

ки, данное мероприятие осуществляется без каких-либо трудностей.

- Использование Вентиляционных клапанов позволяет экономить на трудозатратах и материалах.

Рекомендации

- Канализационные системы, уходящие в землю, должны вентилироваться свежим воздухом. Вентиляционный клапан должен устанавливаться на верхний конец каждого магистрального/основного стояка.

- Не во всех случаях возможна установка вентиляционного клапана, особенно на перегруженных системах.

- Вентиляционные клапаны не должны использоваться, если данный стояк является единственной трубой, обеспечивающей вентиляцию септиктанка или ассенизационного бака/ямы.

- Вентиляционные клапаны не должны использоваться там, где отсутствует открытая вентиляция всей канализационной системы или прилегающих канализационных трубопроводов (к примеру, близлежащего микрорайона). Необходимо применение других способов погашения обратного давления.

- Установка внутри помещений (жилых или нежилых) требует наличия свободного воздухообмена и возможности доступа для обслуживания (в случае необходимости должна быть возможность снятия клапана для прочистки канализационной системы). При любой установке клапана надо исключить возможность попадания под рабочую мембрану грязи и брызг.

- Присутствие Вентиляционного клапана помогает установить наличие засорения канализации – в унитазах повысится уровень воды после смыва, грязная вода будет выплескиваться в раковину, а также слив в других точках будет происходить более медленно.

- Применение вентиляционных клапанов (подбор изделия по пропускной способности, возможность использования, правила установки) регулируется местными строительными нормами и стандартами. Пожалуйста, сверяйтесь с ними.

- На системах, где установлены вентиляционные клапаны, нельзя осуществлять прочистку засоров «кинетическими водными пистолетами» так как высокое давление обратной волны может повредить клапан.

Помните: «РАЗОЧАРОВАНИЕ ОТ ПЛОХОГО КАЧЕСТВА ДЛИТСЯ ГОРАЗДО ДОЛЬШЕ, ЧЕМ РАДОСТЬ ОТ НИЗКОЙ ЦЕНЫ!»

Назначен правительством
для выдачи
Европейского Технического
Сертификата

ПРОДУКТ

* Данный сертификат заменяет сертификат No86/1721 и относится к вентиляционным клапанам на 50 и 100мм для наземной установки

* Данные клапаны предназначены для наземной установки внутри зданий в соответствии с сертификатом

* Клапаны предназначены для вентиляции канализационных труб в целях предотвращения выбивания водных запоров и проникновения запаха в помещения

* Канализационные системы, а также установка и использование данных клапанов должны осуществляться в соответствии с Проектными и Монтажными главами данного Сертификата

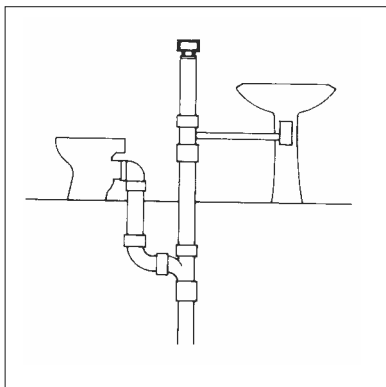

ВЕНТИЛЯЦИОННЫЕ КЛАПАНЫ 100мм И 50мм

Строительные нормы

1. Строительные нормы 1991г. (с дополнением в 1994г) для Англии и Уэльса

British Board of Agreement определил сферы применения вентиляционных клапанов на 50 и 100мм в соответствии со строительными нормами. Если клапана устанавливаются в соответствии с данным сертификатом, они будут выполнять следующие функции.

Требование: **H1(1)**
Оценка:

Слив грязной воды
Вентиляционные клапаны:
(1) Обеспечивают необходимую вентиляцию для предотвращения выбивания водных затворов из трапов. См. П.6, 7 и 8 данного сертификата.
(2) Предотвращение проникновения запаха в помещения, см. П.12
(3) Обеспечивают доступ к канализационным трубам в случае, если они засорены (если резиновый клапан установлен с использованием резиновой прокладки). См.п.7.1 данного сертификата.
(4) Способствует вентиляции канализационных труб под землей. См. П. 7.2 и 7.3 данного сертификата.

Требование: **Норматив 7** Сырье и производство

Оценка: Данная продукция отвечает требованиям.

2. Строительные нормы для Шотландии 1990г.(с дополнением)

По мнению BBA вентиляционные клапаны на 50 и 100мм, если они установлены в соответствии с требованиями данного сертификата, будут отвечать следующим строительным нормам:

Требование: 10
Стандарт: B2
Оценка

Соответствие сырья
Выбор сырья, компонентов и других частей изделия
Продукт соответствует требованиям

Требование: 24
Стандарт: M 2.2

Канализация и водосливная арматура
Канализационные системы

Оценка:

Вентиляционные клапана могут соответствовать требованиям данного стандарта.см.п. 6,7,8 и 12 данного сертификата

3.Строительные нормы для Сев.Ирландии 1994 (с дополнением)

По мнению BBA вентиляционные клапаны на 50 и 100мм, если они установлены в соответствии с требованиями данного сертификата, будут отвечать следующим строительным нормам:

Норматив: B2

Соответствие сырья и производства

Оценка:

Продукт соответствует требованиям

Норматив: N2

Канализационные системы

Оценка:

Клапана обеспечивают достаточную вентиляцию для предотвращения выбивания водного затвора из трапов. См. п.6,7,8 и 12 данного сертификата.

4. Описание

4.1. Вентиляционные клапаны на 100мм существуют двух типов: MRAA1 со смещенным воздуховодом и корпусом клапана и MRAA1P с воздуховодом и корпусом без смещения.

Вентиляционный клапан MRAA1 (см.рис.1)

4.2. Каждый вентиляционный клапан MRAA1 состоит из следующих компонентов:

- *крышка клапана - ABS (акрилонитрил-бутадиен-стирен)
- *корпус - ABS
- *фиксатор диафрагмы - ABS
- *резиновая диафрагма
- *кольцевая прокладка

Клапан комплектуется резиновым адаптором для раструбного соединения с канализационной пластиковой или чугунной трубой диаметром 110 мм или ABS насадкой для неразъёмного раструбного соединения с пластиковой трубой, выполняемого с помощью специального клея

Вентиляционный клапан MRAA1P (см.рис.2)

4.3. Каждый вентиляционный клапан MRAA1P состоит из следующих компонентов:

- *заглушка - полипропилен
- *крышка клапана - полипропилен
- *корпус - ABS
- *фиксатор диафрагмы - ABS
- *резиновая диафрагма
- *кольцевая прокладка

Каждый клапан имеет пластиковую насадку для неразъёмного раструбного соединения с пластиковой трубой, выполняемого с помощью специального клея

4.4. Вентиляционные клапаны с выходом на 50мм возможны в двух вариантах MRAA2R для использования с трубами диаметром 110мм и MRAA2 для использования с трубами диаметром 50мм

Вентиляционный клапан MRAA2P (см.рис.3)

4.5. Каждый вентиляционный клапан MRAA2P состоит из следующих компонентов:

- *крышка клапана - ABS
- *корпус - ABS
- *фиксатор диафрагмы - ABS
- *резиновая диафрагма
- *кольцевая прокладка

Клапан укомплектован гибким ребристым адаптором для раструбного соединения с канализационной пластиковой или чугунной трубой диаметром 110 мм.

Вентиляционный клапан MRAA2 (см.рис.4)

4.6. Каждый вентиляционный клапан MRAA2 состоит из следующих компонентов:

- *крышка клапана - ABS
- *корпус - ABS

*фиксатор диафрагмы - ABS

*резиновая диафрагма

*кольцевая прокладка

Каждый клапан оканчивается компрессионной гайкой для соединения с 50мм трубой.

4.7. Полипропиленовые и ABS детали изготавливаются методом литьевого формования.

4.8. Постоянный контроль качества осуществляется как во время производства, так и во время сборки и включает в себя визуальную проверку, контрольные замеры и проверку на стресс. Также производится выборочная визуальная и измерительная проверки на прочность мембран, пластиковых адапторов и уплотнительных колец. Дополнительно, каждый клапан проходит тест давлением 40мм водным манометром.

Рис.1 Вентиляционный клапан MRAA1

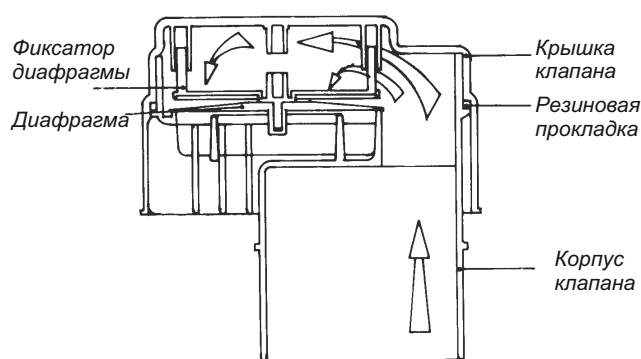

Клапан закрыт

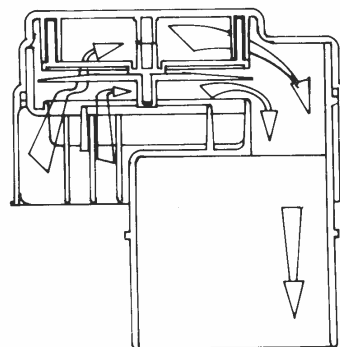

Клапан открыт

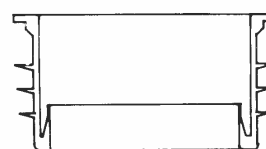

Гибкий адаптор

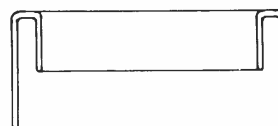

ABS адаптор для клеевого подсоединения

Рис.2 Вентиляционный клапан
MRAA1P

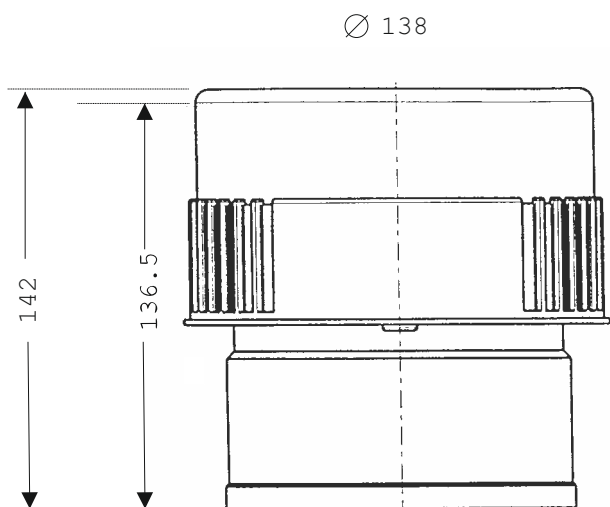

Раструб для
110мм трубы

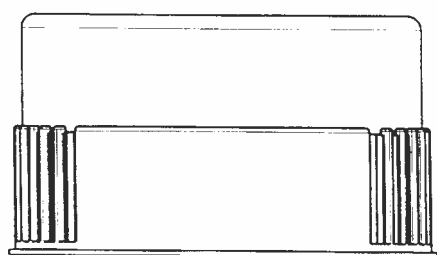

Полипропиленовая защитная
крышка

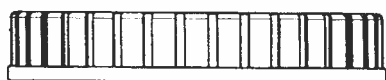

ABS фиксатор
диафрагмы

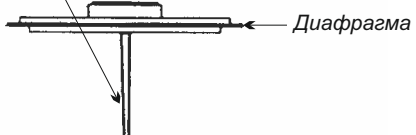

Диафрагма



Резиновая прокладка для корпуса

ABS корпус клапана

Рис.3 Вентиляционный клапан
MRAA2

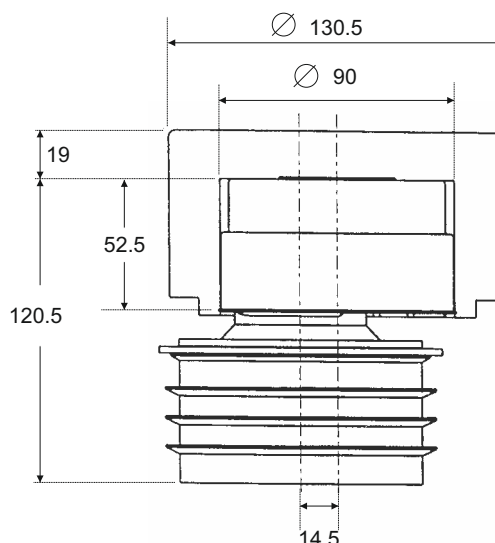

Резинка для подсоединения
к трубе 100-110мм

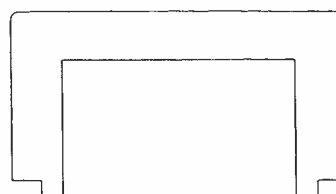

EPS защитная
крышка



ABS крышка
корпуса

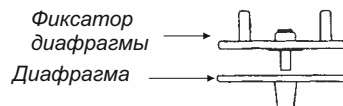

Фиксатор
диафрагмы

Диафрагма

Резиновая прокладка
для корпуса

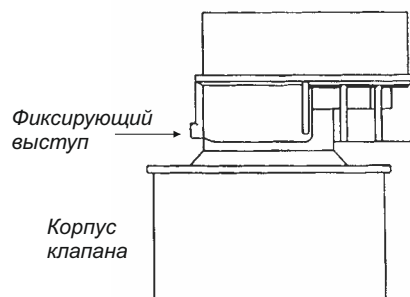

Фиксирующий
выступ

Корпус
клапана

$\varnothing 90$

Резиновый
адаптор
для трубы
100-110мм



Рис.4 Вентиляционный клапан MRAA2



5. Доставка и разгрузка

5.1 Необходимо соблюдать осторожность при транспортировке и разгрузке вентиляционных клапанов (см. раздел 11.2)

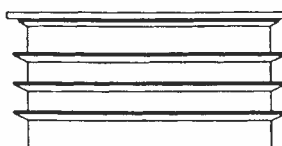
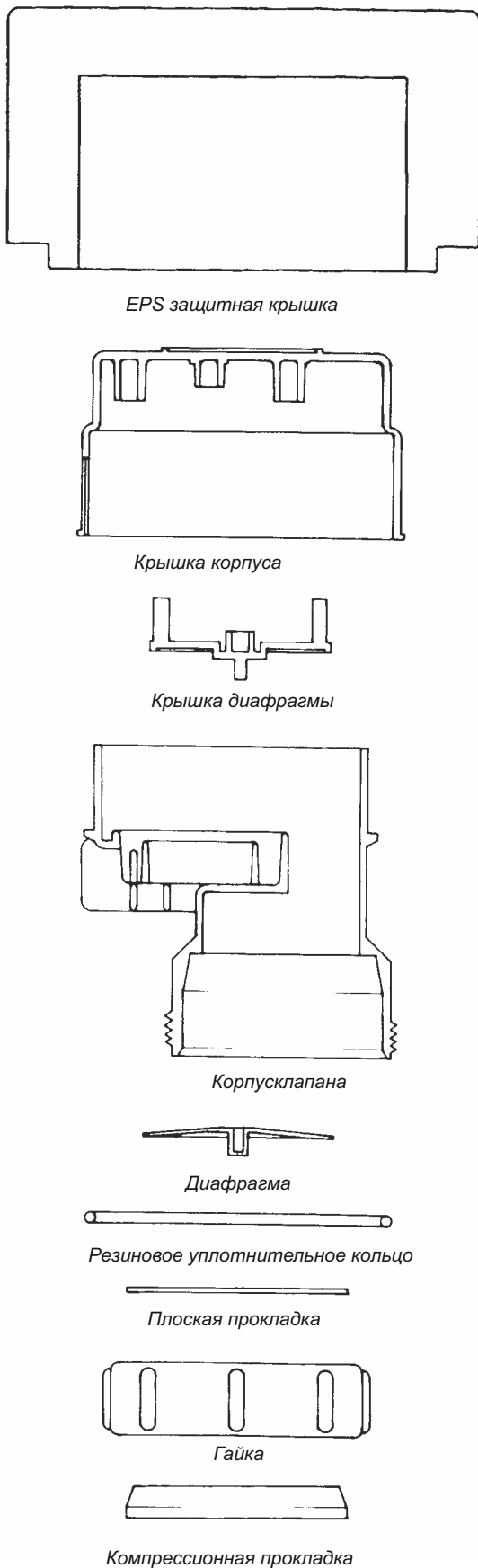
5.2 На корпусе каждого клапана имеется код изделия и имя производителя

5.3 На каждое изделие также наносится наклейка с кодом ВВА с номером сертификата.

6. Общая информация

6.1 Если клапаны используются в соответствии с положениями данного сертификата в наземных канализационных/дренажных системах, то они а) обеспечат доступ воздуха в случае возникновения пониженного давления в канализационных трубах для предотвращения высасывания водяного затвора б) предотвратят проникновение неприятного запаха из канализации

в) улучшат вентиляцию магистральной канализации, в которую выходит стояк с клапаном

6.2 Вентиляционные клапаны MRAA1, MRAA1N и MRAA2P предназначены для установки на стояки в зданиях высотой до пяти этажей.

6.3 Вентиляционный клапан MRAA2 предназначен для установки на здания высотой не более 3-х этажей.

6.4 Вентиляционный клапан MRAA2 предназначен для установки на канализационную трубу для предотвращения высасывания водных затворов, вызываемых потоком в трубах небольшого диаметра.

6.5 Вентиляционные клапаны MRAA1, MRAA1N и MRAA2P могут быть использованы в комбинации или по отдельности.

7. Дизайн дренажной системы

7.1 Системы, описываемые ниже, спроектированы в соответствии с BS 5572:1994 и в них используются вентиляционные клапаны. Данные системы подходят для:

а) жилых зданий (дома, коттеджи, многоквартирные дома, общежития). Рис.5 и 6 показывают примеры использования вентиляционных клапанов;

б) общественных зданий (офисы, фабрики, школы и т.п.). Рис.7 и 8 показывают дизайн канализационных систем с использованием вентиляционных клапанов.

В каждом примере подразумевается возможность использования разных конфигураций при условии, что эффективность работы системы не будет снижена. Если в системе присутствуют элементы, подверженные выбиванию водного затвора (S-образные трапы), рекомендуется добавлять дополнительные клапаны MRAA2.

7.2 Для улучшения вентиляции подземных канализаций и для снижения эффекта возвратного давления при возникновении блокировки в ответвлении или главной канализационной трубе, обслуживающей стояк или стояки, оснащенные вентиляционными клапанами, может потребоваться дополнительная вентиляция в верхней точке соединения (см.рис.9)

а) для группы зданий (до 4-х) высотой

1, 2 или 3 этажа дополнительная вентиляция канализационной трубы не требуется. Если канализационная труба, оснащенная вентиляционным клапаном, обслуживает более 4-х зданий, вентиляция такой системы должна обеспечиваться следующим способом: традиционным открытым способом (люк) или через канализационный стояк:

* от 5 до 10 зданий - стандартная вентиляция должна быть обеспечена в начале системы

* от 11 до 20 зданий - стандартная вентиляция должна быть обеспечена в начале системы и в середине.

б) для многоэтажных жилых домов (кроме перечисленных выше) и нежилых помещений обычная вентиляция должна быть обеспечена, если больше, чем 1 здание (каждое оснащенное вентиляционным клапаном) выходит на канализационную систему, которая не имеет вентиляционный стояк или вентиляционный люк

7.3 В ситуациях, не отраженных на рис.9 вентиляционные клапаны не устанавливаются на стояки в случае, если стоки подвержены переполнению или в системе присутствует отводной коллектор. В данном случае используется канализационный стояк открытым верхом или вентиляционный стояк.

7.4 Вентиляционный клапан нужно устанавливать в здании, желательно в нежилом помещении, например в шахте или на чердаке, где нет риска замерзания, обеспечен легкий доступ для обслуживания и защиты от вандализма.

7.5 Если клапан необходимо установить вблизи жилого помещения, необходимо обеспечить дополнительную звукоизоляцию.

7.6 Необходимо использовать защитную крышку, если есть риск возникновения конденсата внутри корпуса клапана.

7.7 Для предотвращения выбивания водного затвора подсоединение вентиляционного клапана MRAA2 должно быть осуществлено на расстоянии не более 300мм от сифона (см.рис.8).

7.8 Для предотвращения выбивания водного затвора в ряду последовательно подсоединенных рукомошников вентиляционный клапан MRAA2 должен быть установлен между двумя рукомошниками, расположенными на наибольшем удалении от стояка (см.Рис.8).

8 Герметичность

8.1 Вентиляционные клапаны сохраняют герметичность при тестировании воздухом при давлении в 40мм и водой при давлении 200мм.

8.2 Вентиляционный клапан сохранил свою герметичность при тестировании воздухом при давлении 40мм после падения на цементный пол с высоты 1м.

9.Влияние на водный запор

9.1 Вентиляционные клапана при возникновении отрицательного давления в стояке осуществляют доступ воздуха, достаточный для предотвращения выбивания водного затвора из сифонов.

9.2 При повышении давления в канализационной системе клапаны остаются закрытыми, предотвращая выброс неприятного запаха в здание.

9.3 Случай, когда давление увеличится настолько, что повысится уровень воды в водном затворе или неприятный запах начнет пробиваться через соединительные части клапана, свидетельствует о том, что в канализационной трубе образовался засор или канализационная система была перегружена или использована ненадлежащим образом .

10. Прочность

Вентиляционные клапаны изготовлены из материалов, традиционно используемых в дренажных канализационных системах.

Частое открытие, закрытие клапана не влияет на герметичность клапанов. Если клапаны используются в соответствии с данным сертификатом, они не будут подвержены старению и их срок службы будет эквивалентным сроку службы канализационной системы.

Рис.5 Проект типовой установки (одноэтажный коттедж или квартира)

Вентиляционный клапан MRAA1, MRAA1P и MRAA2 или MRAA2N, установленный выше уровня пола

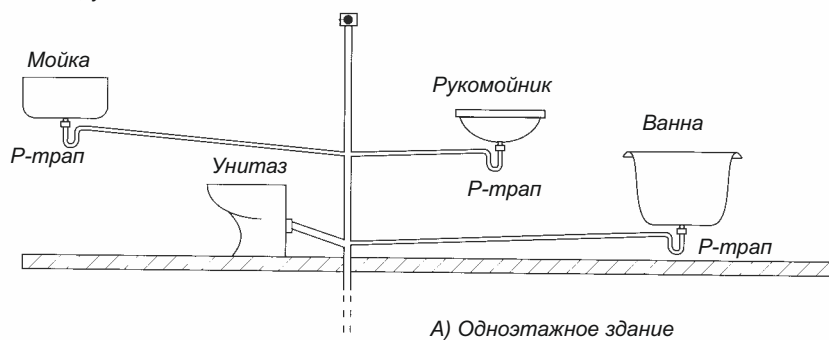

Вентиляционный клапан MRAA1, MRAA1P и MRAA2 или MRAA2N, установленный выше уровня пола

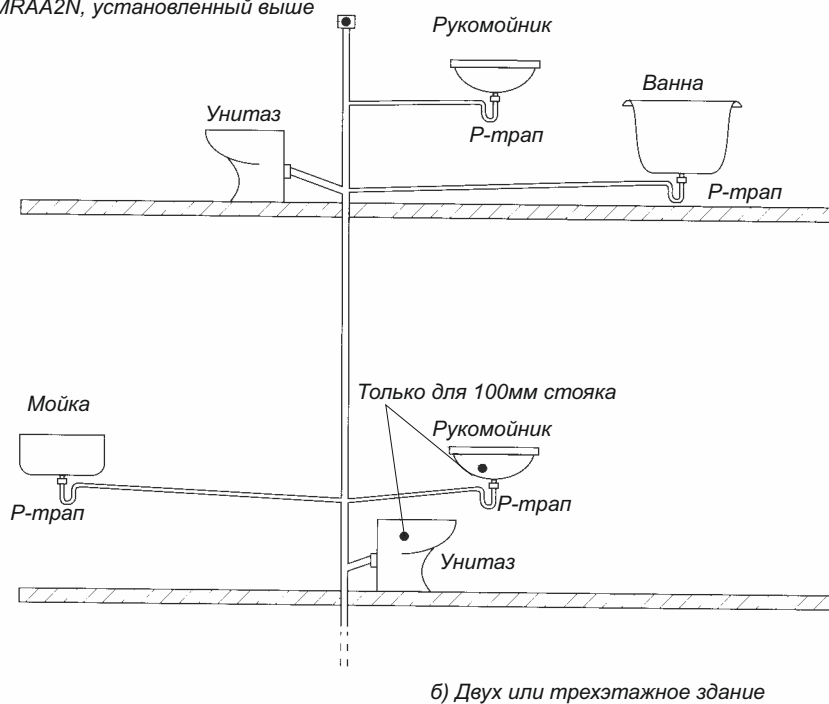

Пояснения: * клапан устанавливается вертикально
 * если клапан установлен внутри шахты, то шахта должна быть вентилируемой
 * диаметр сливных труб и расположение всех приборов осуществляется в соответствии с BS 5572:1994

Рис.6 Проект типовой внутренней водосливной системы (многоуровневая квартира или общежитие)

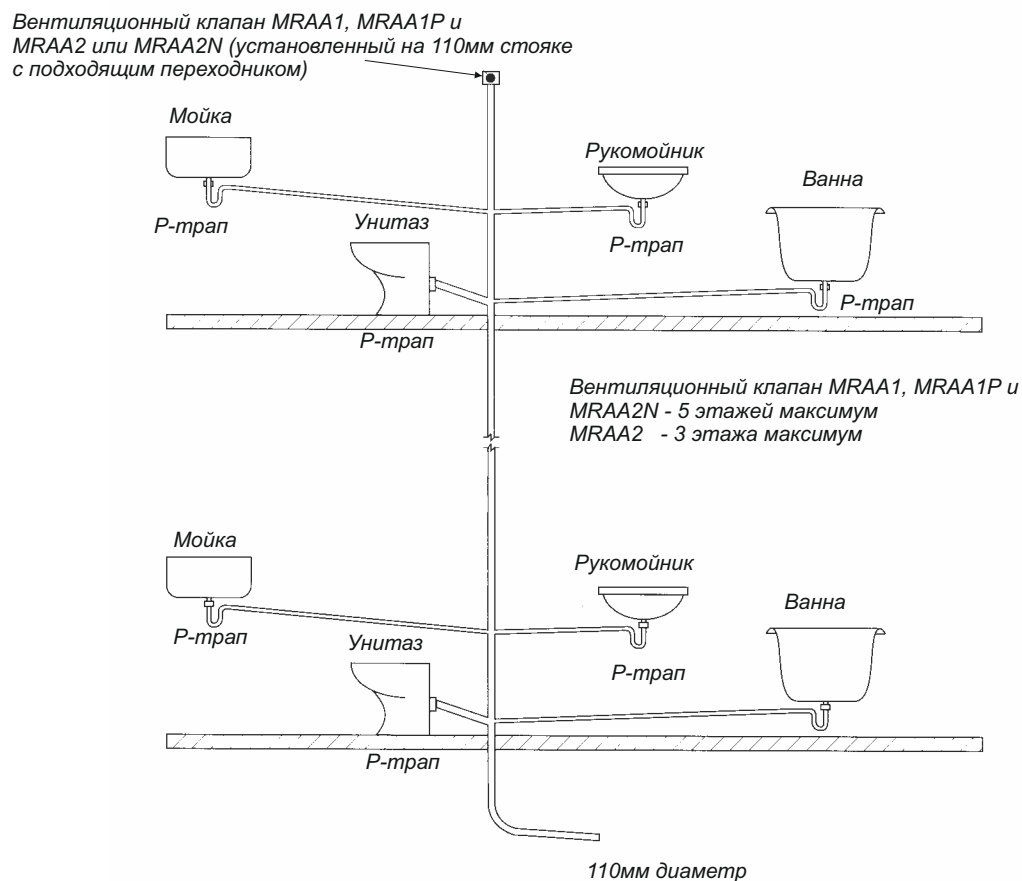

- Пояснения:
- * максимум 2 комплекта санитарно-гигиенических устройств на этаже
 - * комплект санитарно-гигиенических устройств включает в себя 1 унитаз, 1 рукомойник, 1 мойку и 1 ванну (и/или душевую кабину)
 - * максимально разрешимое расстояние устройств от стояка должно быть в соответствии с BS 5572:1994 параграф 7.2.2 рисунки 16, 18, 19 и 20. Раздельная вентиляция, показанная на рисунках сертификата, может быть сделана с помощью MRAA2, который должен быть установлен на расстоянии 300мм от трапа прибора.
 - * диаметр сливных труб и расположение всех приборов осуществляется в соответствии с BS 5572:1994

Рис.8 Типовая схема для нежилых помещений (таких как офисы, производственные помещения, школы и т.п.)

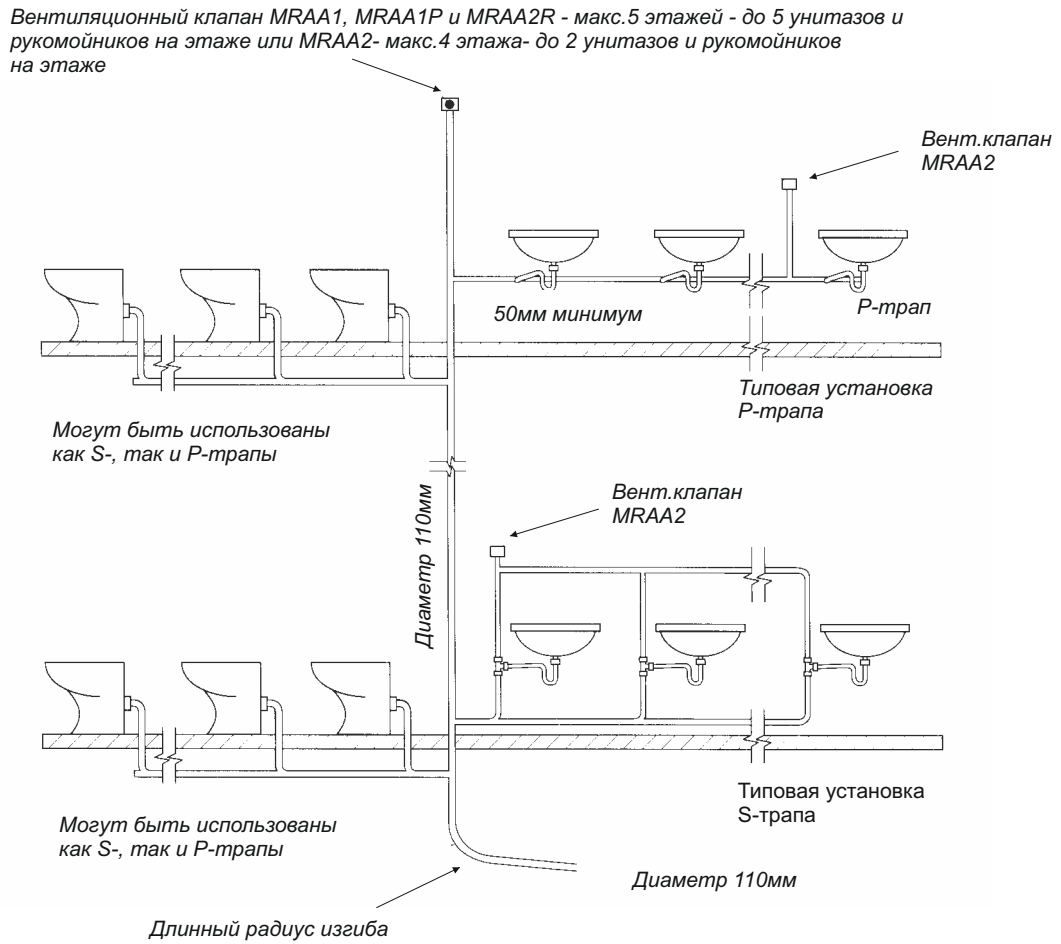

Пояснения: * клапан устанавливается вертикально

* если клапан установлен внутри шахты, то шахта должна быть вентилируемой

* диаметр сливных труб и расположение всех приборов осуществляется в соответствии с BS 5572:1994, в местах, где требуется вентиляция труб, можно установить вентиляционный клапан MRAA2.

Рис.9 Схема обеспечения вентилирования канализационной системы.

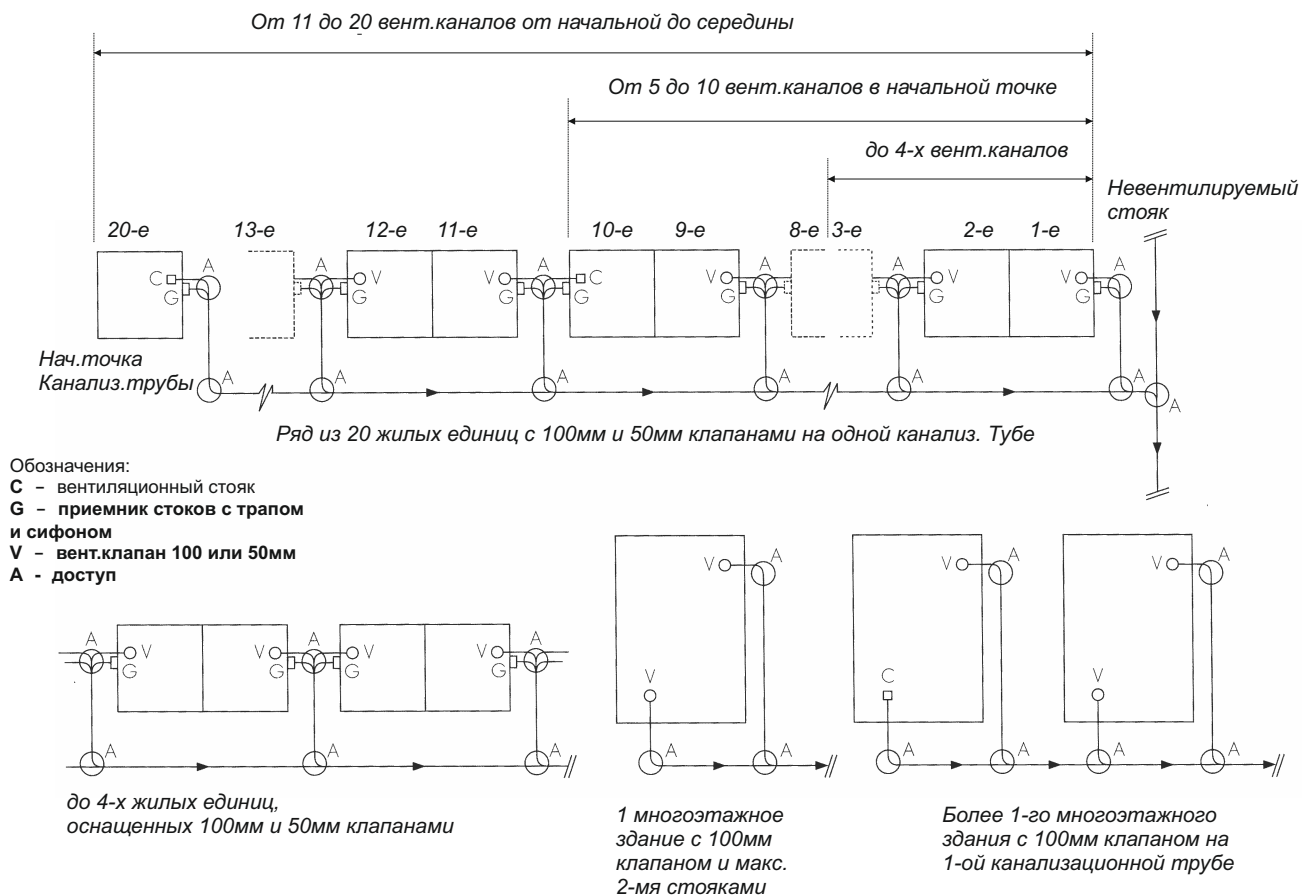

Пояснения: * показанная схема доступа примерна и может варьироваться в зависимости от плана
 * подземная канализация должна быть спроектирована в соответствии с BS 8301:1985
 * если сливная труба в месте соединения с основной трубой канализации оснащена прерывающимся трапом, то требуется наличие открытого вентиляционного стояка рядом с ближайшей точкой, выше по течению от прерывающегося трапа

11 Правила установки

11.1 Установка должна производиться в соответствии с инструкцией производителя (Вентиляционные клапана, McAlpine)

11.2 Перед установкой рекомендуется проверить клапаны на герметичность, на случай, если они были подвержены механическому воздействию во время транспортировки или хранения.

11.3 Каждый клапан MRAA1 предлагается на выбор с гибким адаптором или ABS насадкой для присоединения клеем к пластиковой трубе. (См.раздел 4.2)

11.4 Каждый вентиляционный клапан MRAA1P имеет пластиковую насадку для неразъемного раструбного соединения с канализационной трубой. (См.раздел 4.3)

11.5 Неразъемное раструбное соединения должно производиться с помощью быстротвердеющего компаунда, отвечающего требованиям BS6209:1982.

11.6 Каждый вентиляционный клапан MRAA2R укомплектован гибким ребристым адаптером для подсоединения к пластиковой канализационной трубе (см.раздел 4.5 данного сертификата).

11.7 Каждый вентиляционный клапан MRAA2 должен устанавливаться на 50мм трубу, согласно BS5254:1976 или BS5255:1989 с использованием компрессионного соединения.

12. Техническое обслуживание

Вентиляционные клапаны 100 и 50мм обычно не требуют ремонта. Однако, при случайном повреждении или вандализме, крышку клапана можно снять и испорченные детали заменить.

Техническое заключение

После изучения вентиляционных клапанов MRAA1, MRAA1P, MRAA2, MRAA2R были сделаны следующие выводы.

13.Тесты

13.1 Были проведены следующие тесты:

-Тестирование на воздушную герметичность при давлении от 40мм до 200мм водного столба

-цикл изменения давления

-тест на воздушную герметичность в рабочих условиях при использовании в работе на стояке, тестирование проводилось в соответствии с BS5572:1994

-тестирование на воздействие от удара и правильное функционирование при повторяющихся операциях

-воздушная герметичность при низком положительном давлении

-необходимое отрицательное давление для открытия клапана

-практичность установки

-соответствие размеров

-твердость прокладки мембраны по методу Шора

14 Другие выводы

14.1 Был изучен производственный процесс, включая контроль качества и используемые материалы

14.2 Были проверены данные по прочности при самопроизвольной или спровоцированной

14.3 Были проведены регулярные инспекции инспекции производства для проверки поддержания должного качества.

Таблица. Открывающее давление.*

Код	Код McAlpine	Пропускная способность (л/сек)	Открывающее давление (Pa)				
			60 70 80 90 100	50mm труба	40mm труба	32mm труба	21.6mm труба
MRAA1	VP100	48,1	60	N/A	N/A	N/A	N/A
MRAA1PS	MRAA1PS	41,4	70	N/A	N/A	N/A	N/A
MRAA1N	VP100N	19,4	80	N/A	N/A	N/A	N/A
MRAA1P	MRAA1P	19,4	80	N/A	N/A	N/A	N/A
MRAA2	VP50-50	13,57	N/A	60	N/A	N/A	N/A
VP50-100	VP50-100	16,35	90	N/A	N/A	N/A	N/A
VP50P	VP50P	15,5	70	N/A	N/A	N/A	N/A
MRAA3	VP50/75	12,2	N/A	60	N/A	N/A	N/A
MRAA4	VP1-F	3	N/A	50	70	N/A	N/A
MRAA5	VP25	3	N/A	N/A	70	N/A	N/A
MRAA5S	VP1W	3	N/A	N/A	70	N/A	N/A
MRAA6	VP15-F	1	N/A	N/A	120	40	N/A
MRAA7	TV5-AS	1,5	N/A	N/A	N/A	15	15
VP32T	VP32T	1	N/A	N/A	N/A	50	N/A
VP40T	VP40T	1	N/A	N/A	40	N/A	N/A
VP50T	VP50T	3	N/A	50	N/A	N/A	N/A
MRW3V**	MRW3V	0,8	N/A	N/A	N/A	30	N/A
MRSK13V**	C1AV Trap	2,2	N/A	N/A	50	N/A	N/A
MRSK12V**	53754	1,25	N/A	N/A	50	N/A	N/A
MRSK12CV**	5375	1,25	N/A	N/A	50	N/A	N/A
CAT32V-CB**	CAT32V-CB	1	N/A	N/A	N/A	20	N/A

* минимальное отрицательное давление, при котором открывается клапан

** трапы, в комплектацию которых, входит вентиляционный клапан



1

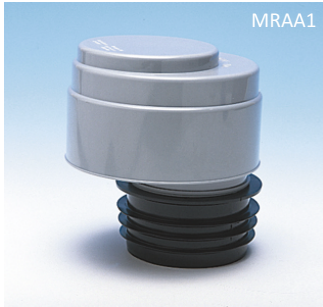

MRAA1

Код товара **MRAA1**

Вентиляционный клапан со смещением и манжетой для канализации (канализационный аэратор)

выход, Дн, мм	90 ± 110
пропускная способность, л/сек	48,1

Материал - АБС
Индивидуальная упаковка - пластиковый пакет

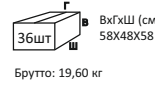

Брутто: 19,60 кг

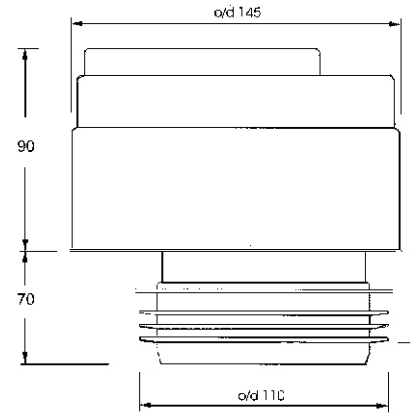

2



MRAA1-CLEAR

Код товара **MRAA1-CLEAR**

Вентиляционный клапан со смещением, манжетой и прозрачной крышкой для канализации (канализационный аэратор)

выход, Дн, мм	90 ± 110
пропускная способность, л/сек	48,1

Материал - АБС
Индивидуальная упаковка - пластиковый пакет

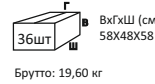

Брутто: 19,60 кг

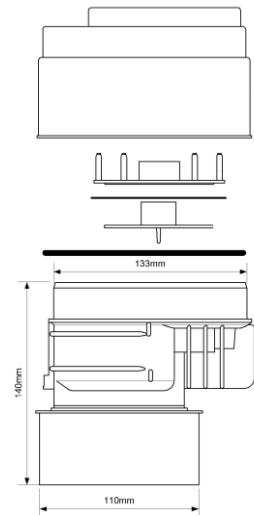

3



MRAA1PS

Код товара **MRAA1PS**

Вентиляционный клапан со смещением для канализации (канализационный аэратор)

выход, Дн, мм	110
пропускная способность, л/сек	41,4

Материал - АБС
Индивидуальная упаковка - пластиковый пакет

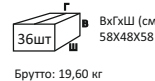

Брутто: 19,60 кг

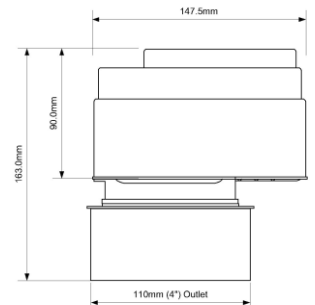

4



MRAA1PS-CLEAR

Код товара **MRAA1PS-CLEAR**

Вентиляционный клапан со смещением и прозрачной крышкой для канализации (канализационный аэратор)

выход, Дн, мм	110
пропускная способность, л/сек	41,4

Материал - полипропилен
Индивидуальная упаковка - пластиковый пакет

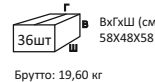

Брутто: 19,60 кг

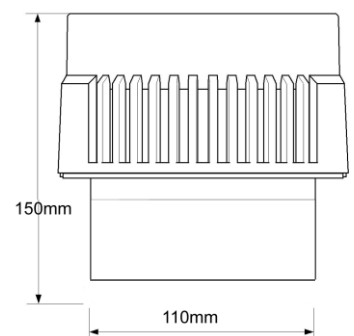

5



MRAA1P

Код товара **MRAA1P**

Вентиляционный клапан для канализации (канализационный аэратор)

выход, Дн, мм	110
пропускная способность, л/сек	19,4

Материал - АБС
Индивидуальная упаковка - пластиковый пакет

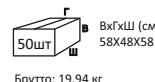

Брутто: 19,94 кг



6



MRAA1N

Код товара **MRAA1N****Вентиляционный клапан для канализации (канализационный аэратор); выход под клевое соединение**

выход, Ду, мм	110
пропускная способность, л/сек	19,4

Материал - АБС
Индивидуальная упаковка - пластиковый пакет

ВхГхШ (см)
58X48X58

Брутто: 17,30 кг

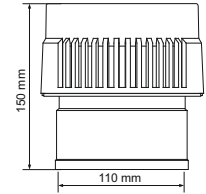
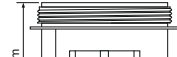
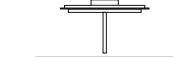
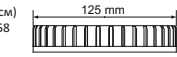
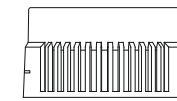

7



MRAA2

Код товара **MRAA2****Вентиляционный клапан для канализации (канализационный аэратор); компрессионный выход**

выход, мм	50
пропускная способность, л/сек	13,57

Материал - АБС
Индивидуальная упаковка - пластиковый пакет

ВхГхШ (см)
29X48X58

Брутто: 9,82 кг

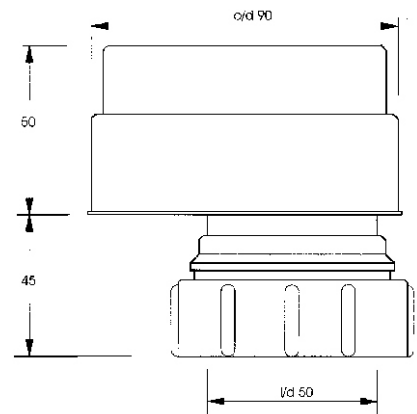

8



MRAA2-CLEAR

Код товара **MRAA2-CLEAR****Вентиляционный клапан для канализации с прозрачной крышкой (канализационный аэратор); компрессионный выход**

выход, мм	50
пропускная способность, л/сек	13,57

Материал - АБС
Индивидуальная упаковка - пластиковый пакет

ВхГхШ (см)
29X48X58

Брутто: 9,82 кг

9

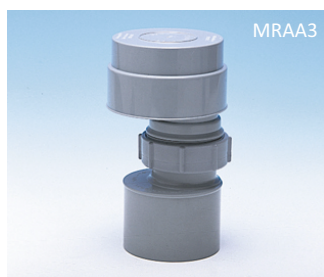

MRAA3

Код товара **MRAA3****Вентиляционный клапан для канализации (канализационный аэратор) с переходным адаптером на 75мм; компрессионный выход**

выход, мм	50/75
пропускная способность, л/сек	12,2

Материал - АБС
Индивидуальная упаковка - пластиковый пакет

ВхГхШ (см)
29X48X58

Брутто: 2,62 кг

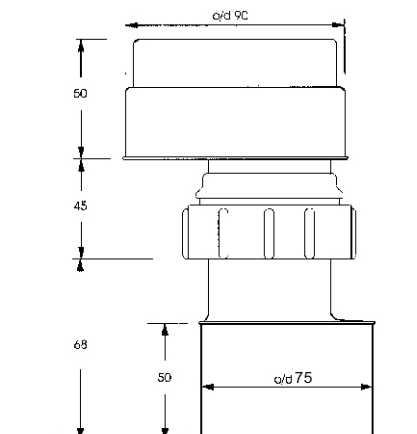



10



MRAA4

Код товара **MRAA4**

Вентиляционный клапан для канализации (канализационный аэратор)

выход, Дн мм	50
пропускная способность, л/сек	3

Материал - АБС
Индивидуальная упаковка - пластиковый пакет

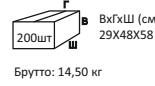

ВхГхШ (см)
29X48X58

Брутто: 14,50 кг

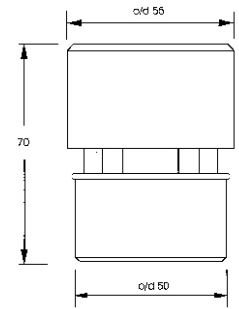

11



MRAA5

Код товара **MRAA5**

Вентиляционный клапан для канализации (канализационный аэратор); компрессионный выход

выход, Ду мм	40
пропускная способность, л/сек	3

Материал - АБС
Индивидуальная упаковка - пластиковый пакет

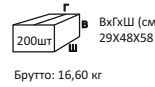

ВхГхШ (см)
29X48X58

Брутто: 16,60 кг

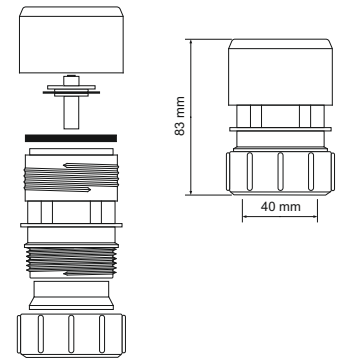

12



MRAA5S

Код товара **MRAA5S**

Вентиляционный клапан для канализации (канализационный аэратор);

выход	1 1/2"
пропускная способность, л/сек	3

Материал - АБС
Индивидуальная упаковка - пластиковый пакет

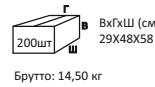

ВхГхШ (см)
29X48X58

Брутто: 14,50 кг

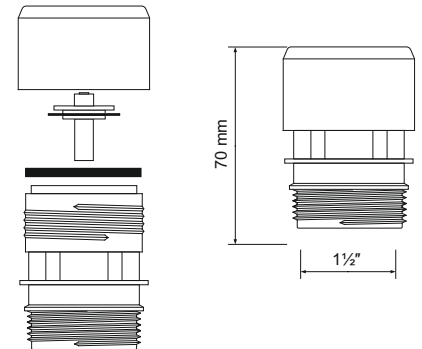

13



MRAA6

Код товара **MRAA6**

Вентиляционный клапан для канализации (канализационный аэратор);

выход, Дн мм	32/40
пропускная способность, л/сек	1

Материал - АБС
Индивидуальная упаковка - пластиковый пакет

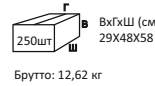

ВхГхШ (см)
29X48X58

Брутто: 12,62 кг

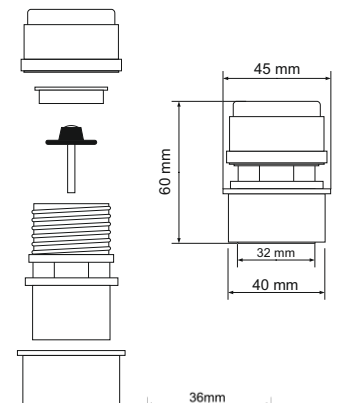

14



MRAA7

Код товара **MRAA7**

Вентиляционный клапан для канализации (канализационный аэратор);

выход, Дн мм	21,6
пропускная способность, л/сек	1,5

Материал - АБС
Индивидуальная упаковка - пластиковый пакет

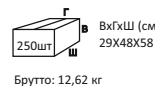

ВхГхШ (см)
29X48X58

Брутто: 12,62 кг

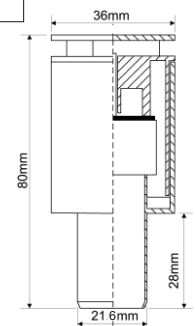

15
16
17**Код товара VP32T****Тройник с вентиляционным клапаном;
вход/выход компрессионный**

вход/выход, Дн мм	32
пропускная способность, л/сек	1

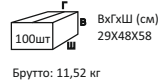

Материал - полипропилен
Индивидуальная упаковка - пластиковый пакет

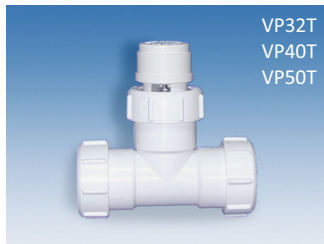
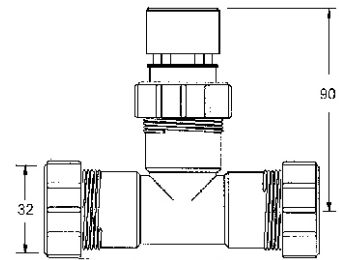
VP32T
VP40T
VP50T**Код товара VP40T****Тройник с вентиляционным клапаном;
вход/выход компрессионный**

вход/выход, Дн мм	40
пропускная способность, л/сек	1

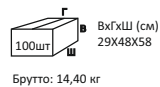

Материал - полипропилен
Индивидуальная упаковка - пластиковый пакет

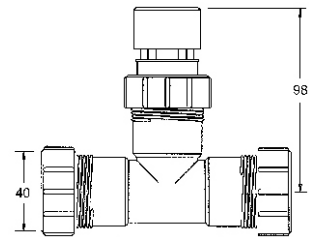
**Код товара VP50T****Тройник с вентиляционным клапаном;
вход/выход компрессионный**

вход/выход, Дн мм	50
пропускная способность, л/сек	3

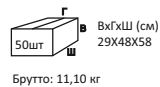

Материал - полипропилен
Индивидуальная упаковка - пластиковый пакет

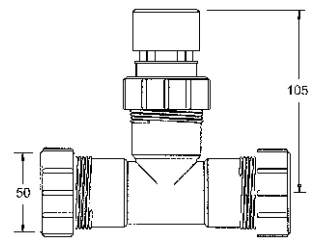



McALPINE

7 Канализационные трубы и фитинги

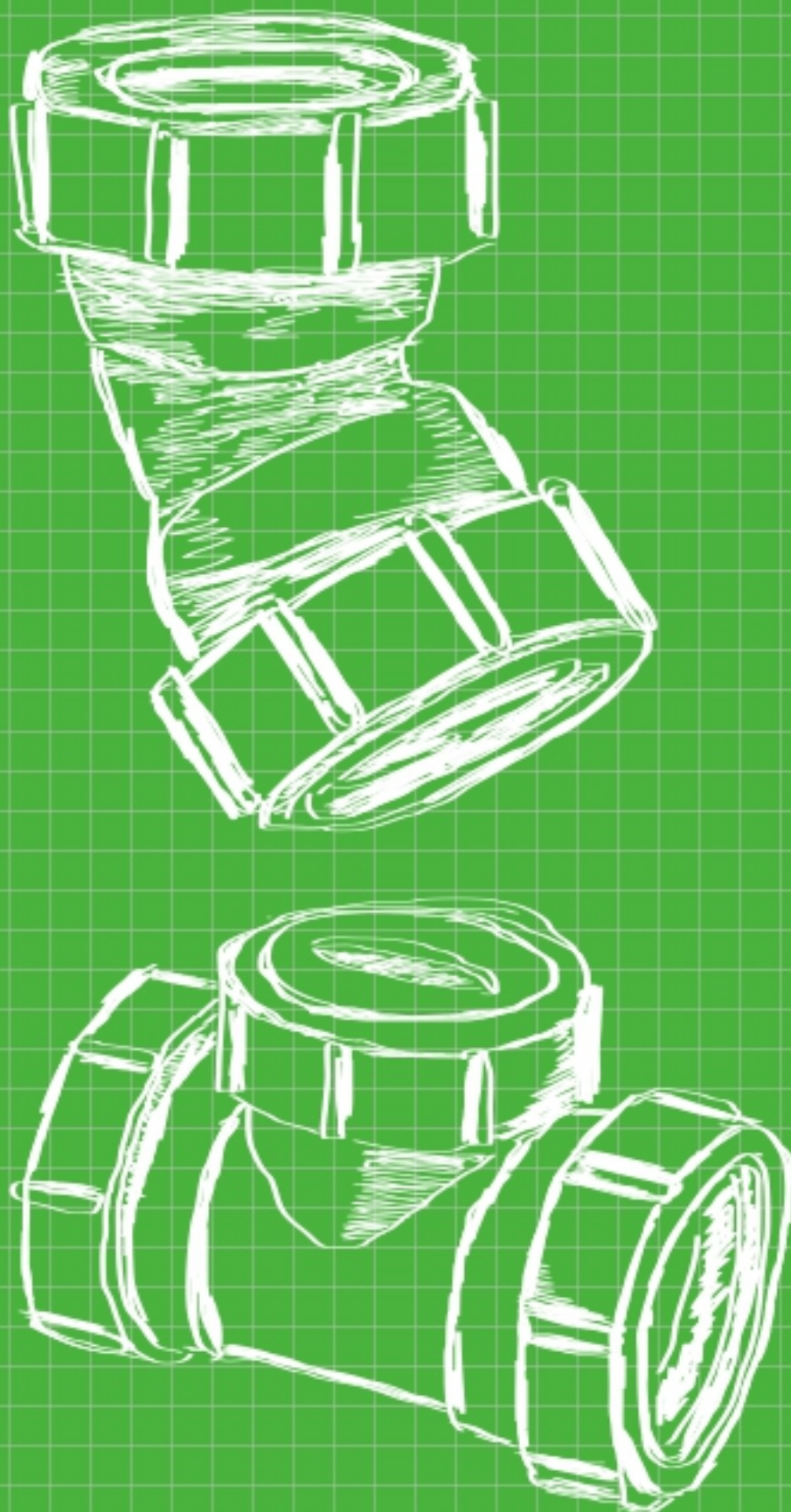

Канализационные трубы и
фитинги

7

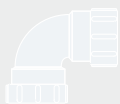

1

Код товара **32P**

Труба; цвет - белый

диаметр, Дн, мм	32
длина, мм	2000



Брутто: 5,01 кг

Материал - полипропилен; HDPE
Индивидуальная упаковка - пластиковый пакет

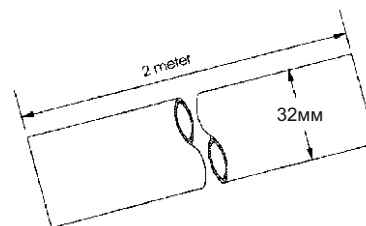
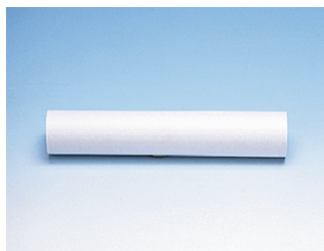

Код товара

Описание

Диаметр, Дн мм

Длина, мм



Брутто, кг

2	40P	Труба; цвет - белый	40	2000	10 шт	6,40
3	50P	Труба; цвет - белый	50	2000	5 шт	3,96

4

Код товара **32A-WH**

Отвод на 90°; Ду=32мм/32мм;
цвет-белый

Материал - полипропилен
Индивидуальная упаковка - пластиковый пакет



ВхГхШ (см)
29X48X58

Брутто: 9,22 кг

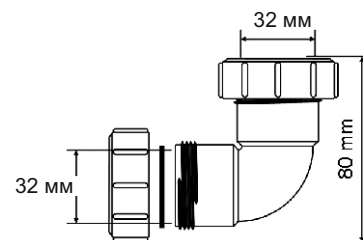

Код товара

Описание

Диаметр, Ду мм



ВхГхШ (см)
29X48X58

Брутто, кг

5	40A-WH	Отвод на 90°; цвет - белый	40/40	100 шт	6,82
6	50A-WH	Отвод на 90°; цвет - белый	50/50	75 шт	7,53

7

Код товара **32B-WH**

Отвод на 135°; Ду=32мм/32мм;
цвет-белый

Материал - полипропилен
Индивидуальная упаковка - пластиковый пакет



ВхГхШ (см)
29X48X58

Брутто: 8,77 кг

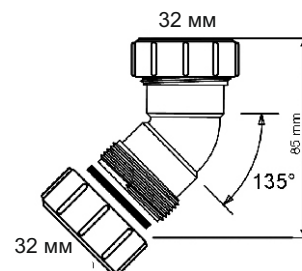

Код товара

Описание

Диаметр, Ду мм



ВхГхШ (см)
29X48X58

Брутто, кг

8	40B-WH	Отвод на 135°; цвет - белый	40/40	100 шт	6,92
9	50B-WH	Отвод на 135°; цвет - белый	50/50	75 шт	6,90

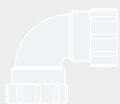

10



Код товара **32C-WH**

Отвод на 90°; Ду=32мм/Дн=32мм; цвет - белый

Материал - полипропилен
Индивидуальная упаковка - пластиковый пакет

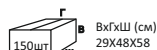

ВхГхШ (см)
29X48X58

Брутто: 6,82 кг

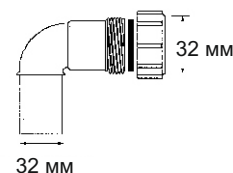

Код товара	Описание	Диаметр, Ду/Дн мм	ВхГхШ (см) 29X48X58	Брутто, кг
11	40C-WH Отвод на 90°; цвет - белый	40/40	100 шт	5,92
12	50C-WH Отвод на 90°; цвет - белый	50/50	75 шт	6,30

13



Код товара **32D-WH**

Отвод на 135°; Ду=32мм/Дн=32мм; цвет - белый

Материал - полипропилен
Индивидуальная упаковка - пластиковый пакет

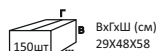

ВхГхШ (см)
29X48X58

Брутто: 6,37 кг

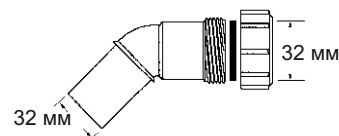

Код товара	Описание	Диаметр, Ду/Дн мм	ВхГхШ (см) 29X48X58	Брутто, кг
14	40D-WH Отвод на 135°; цвет - белый	40/40	100 шт	5,42
15	50D-WH Отвод на 135°; цвет - белый	50/50	75 шт	5,40

16



Код товара **32E-WH**

Тройник; Ду=32мм/32мм/32мм; цвет - белый

Материал - полипропилен
Индивидуальная упаковка - пластиковый пакет

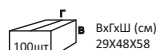

ВхГхШ (см)
29X48X58

Брутто: 8,72 кг

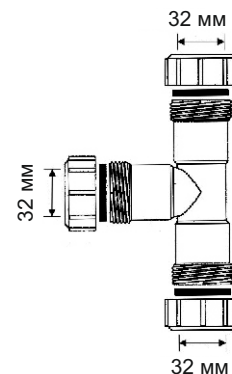

Код товара	Описание	Диаметр, Ду мм	ВхГхШ (см) 29X48X58	Брутто, кг
17	40E-WH Тройник; цвет - белый	40/40/40	100 шт	9,97
18	50E-WH Тройник; цвет - белый	50/50/50	50 шт	7,02

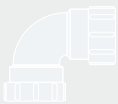

19



Код товара 32F-WH
Тройник; Дн=32мм/Ду=32мм/Ду=32мм;
цвет - белый

Материал - полипропилен
Индивидуальная упаковка - пластиковый пакет

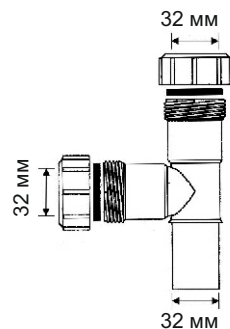
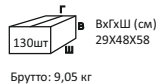

Код товара

Описание

Диаметр, Дн/Ду/Ду мм

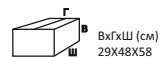

Брутто, кг

20 **40F-WH**

Тройник; цвет - белый

40/40/40

100 шт

8,40

21 **50F-WH**

Тройник; цвет - белый

50/50/50

50 шт

6,32

22

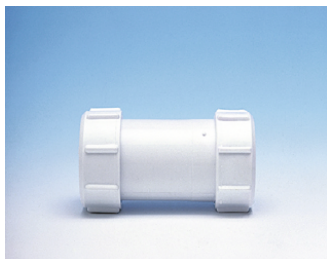

Код товара 32G-WH
Муфта сдвижная; Ду=32мм/32мм;
цвет - белый

Материал - полипропилен
Индивидуальная упаковка - пластиковый пакет

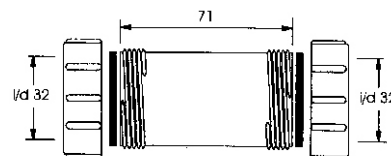
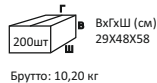

Код товара

Описание

Диаметр, Ду мм

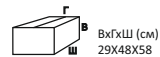

Брутто, кг

23 **40G-WH**

Муфта сдвижная; цвет - белый

40/40

100 шт

10,40

24

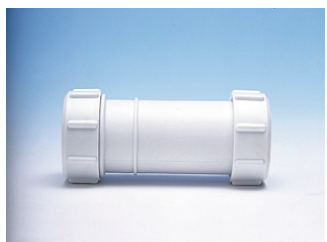

Код товара 32GE-WH
Муфта удлиненная; Ду=32мм/32мм;
цвет - белый

Материал - полипропилен
Индивидуальная упаковка - пластиковый пакет

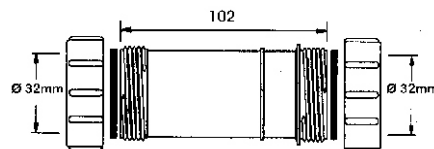
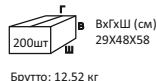

Код товара

Описание

Диаметр, Ду мм

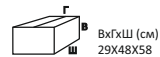

Брутто, кг

25 **40GE**

Муфта удлиненная; цвет - белый

40/40

100 шт

10,64

26 **50GE**

Муфта удлиненная; цвет - белый

50/50

75 шт

8,06

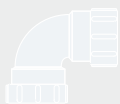

27

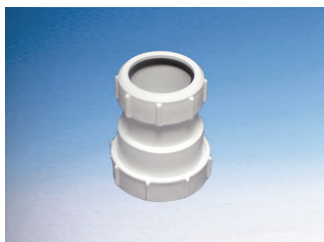

Код товара 3240H-WH
Переходный элемент с Ду=32мм на Ду=40мм;
цвет - белый

Материал - полипропилен
Индивидуальная упаковка - пластиковый пакет

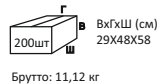

ВхГхШ (см)
29X48X58

Брутто: 11,12 кг

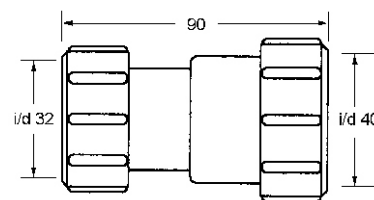

Код товара

Описание

Диаметр, с Ду на Ду мм

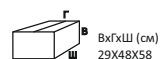

ВхГхШ (см)
29X48X58

Брутто, кг

28

4050H-WH

Переходный элемент;
цвет - белый

40/50

200 шт

13,92

29

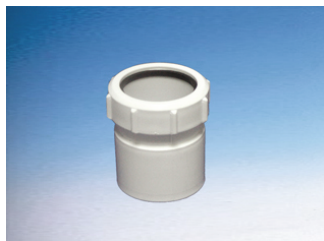

Код товара 4032J-WH
Переходный элемент с Ду=32мм на Дн=40мм;
цвет - белый

Материал - полипропилен
Индивидуальная упаковка - пластиковый пакет

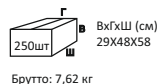

ВхГхШ (см)
29X48X58

Брутто: 7,62 кг

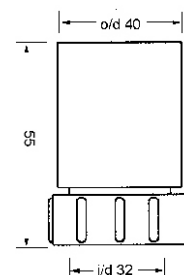

Код товара

Описание

Диаметр, с Ду на Дн мм



ВхГхШ (см)
29X48X58

Брутто, кг

30

5032J-WH

Переходный элемент;
цвет - белый

32/50

300 шт

11,29

31

5040J-WH

Переходный элемент;
цвет - белый

40/50

200 шт

8,12

32



40x50-WH

Код товара 40x50-WH
Переходный элемент с Дн=40мм на Ду=50мм;
цвет - белый

Материал - полипропилен
Индивидуальная упаковка - пластиковый пакет

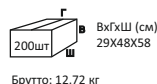

ВхГхШ (см)
29X48X58

Брутто: 12,72 кг

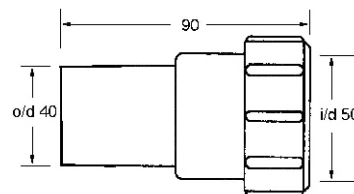

33



32K-WH

Код товара 32K-WH
Заглушка на 32мм; цвет - белый

Материал - полипропилен

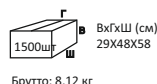

ВхГхШ (см)
29X48X58

Брутто: 8,12 кг

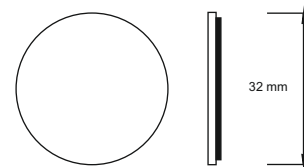

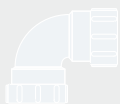

34
35



40K
50K-WH

Код товара 40K
Заглушка на 40мм; цвет - белый

Материал - полипропилен

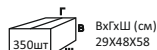

ВхГхШ (см)
29X48X58

Брутто: 4,27 кг

Код товара 50K-WH
Заглушка на 50мм; цвет - белый

Материал - полипропилен

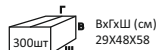

ВхГхШ (см)
29X48X58

Брутто: 3,82 кг

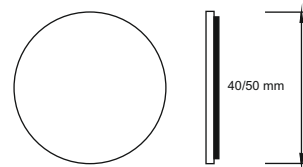

36
37



HC-C32
HC-C4050

Код товара HC-C32
Крепеж для труб на 32мм; цвет - белый

Материал - полипропилен
Индивидуальная упаковка - пластиковый пакет,
по 100шт

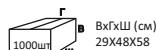

ВхГхШ (см)
29X48X58

Брутто: 8,40 кг

Код товара HC-C4050
**Крепеж для труб универсальный на 40/50мм;
цвет - белый**

Материал - полипропилен
Индивидуальная упаковка - пластиковый пакет,
по 100шт

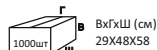

ВхГхШ (см)
29X48X58

Брутто: 10,90 кг

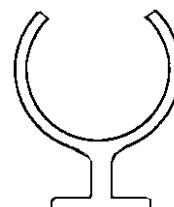

38



HC-C40

Код товара HC-C40
**Крепеж для труб на 40мм;
цвет - белый**

Материал - полипропилен
Индивидуальная упаковка - пластиковый пакет,
по 100шт

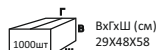

ВхГхШ (см)
29X48X58

Брутто: 8,12 кг

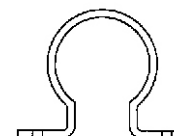

39
40
41

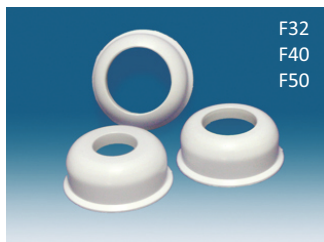

F32
F40
F50

Код товара F32
**Отражатель круглый под трубу 32мм;
цвет - белый**

Материал - полипропилен
Индивидуальная упаковка - пластиковый пакет,
по 20 шт

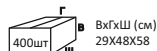

ВхГхШ (см)
29X48X58

Брутто: 7,92 кг

Код товара F40
**Отражатель круглый под трубу 40мм;
цвет - белый**

Материал - полипропилен
Индивидуальная упаковка - пластиковый пакет,
по 20 шт

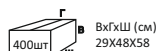

ВхГхШ (см)
29X48X58

Брутто: 7,12 кг

Код товара F50
**Отражатель круглый под трубу 50мм;
цвет - белый**

Материал - полипропилен
Индивидуальная упаковка - пластиковый пакет,
по 20 шт

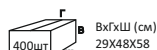

ВхГхШ (см)
29X48X58

Брутто: 6,32 кг

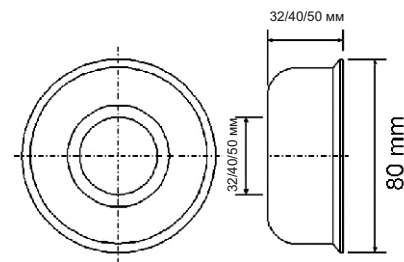

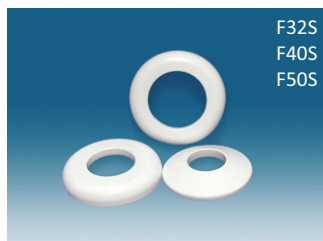
42
43
44F32S
F40S
F50S**Код товара F32S****Отражатель круглый, неглубокий под трубу 32мм; цвет - белый**

Материал - полипропилен

Индивидуальная упаковка - пластиковый пакет, по 20 шт

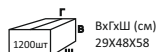
ВхГхШ (см)
29X48X58

Брутто: 11,31 кг

Код товара F40S**Отражатель круглый, неглубокий под трубу 40мм; цвет - белый**

Материал - полипропилен

Индивидуальная упаковка - пластиковый пакет, по 20 шт

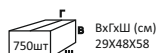
ВхГхШ (см)
29X48X58

Брутто: 7,51 кг

Код товара F50S**Отражатель круглый, неглубокий под трубу 50мм; цвет - белый**

Материал - полипропилен

Индивидуальная упаковка - пластиковый пакет, по 20 шт

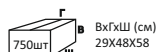
ВхГхШ (см)
29X48X58

Брутто: 7,56 кг

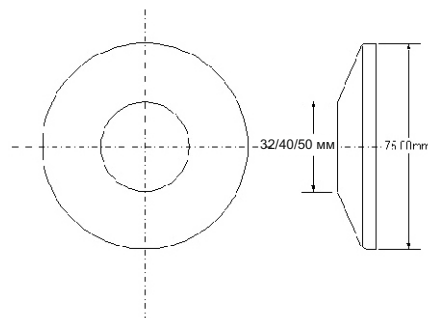



1



Код товара 32P-CB

Труба; цвет - хром

диаметр, Дн, мм 32
длина, мм 1000



Брутто: 5,33 кг

Материал - латунь
Индивидуальная упаковка - картонная коробка

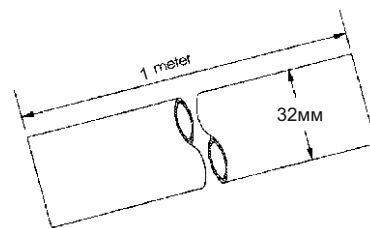

Код товара

Описание

Диаметр, Дн мм

Длина, мм



Брутто, кг

2

40P-CB

Труба; цвет - хром

40

1000

5 шт

5,33

3



Код товара 32A-CB

Отвод на 90°; Ду=32мм/32мм;

цвет - хром

Материал - латунь
Индивидуальная упаковка - картонная коробка



Брутто: 11,36 кг

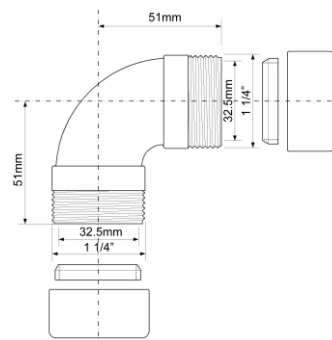

Код товара

Описание

Диаметр, Ду мм



ВхГхШ (см)
29X48X58

Брутто, кг

4

40A-CB

Отвод на 90°; цвет - хром

40/40

15 шт

6,82

5



Код товара 32B-CB

Отвод на 135°; Ду=32мм/32мм;

цвет - хром

Материал - латунь
Индивидуальная упаковка - картонная коробка



Брутто: 9,02 кг

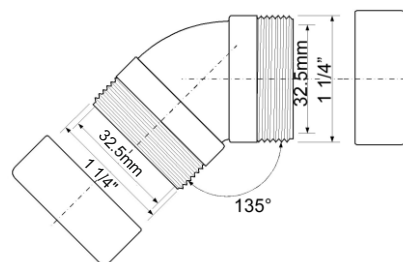

Код товара

Описание

Диаметр, Ду мм



ВхГхШ (см)
29X48X58

Брутто, кг

6

40B-CB

Отвод на 135°; цвет - хром

40/40

15 шт

6,92

7



Код товара 32E-CB

Тройник; Ду=32мм/32мм/32мм;

цвет - хром

Материал - латунь
Индивидуальная упаковка - картонная коробка



Брутто: 10,96 кг

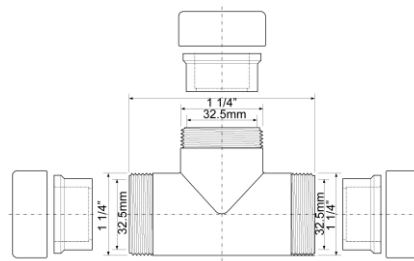

Код товара

Описание

Диаметр, Ду мм



ВхГхШ (см)
29X48X58

Брутто, кг

8

40E-CB

Тройник; цвет - хром

40/40/40

15 шт

10,96



9

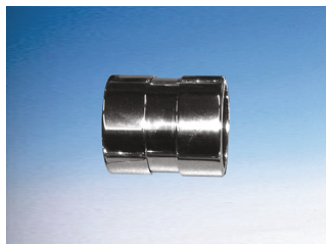

Код товара **32G-CB**

Муфта сдвижная; Ду=32мм/32мм; цвет - хром

Материал - латунь
Индивидуальная упаковка - картонная коробка

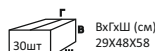

ВхГхШ (см)
29X48X58

Брутто: 8,45 кг

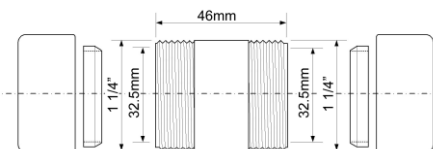

Код товара

Описание

Диаметр, Ду мм



ВхГхШ (см)
29X48X58

Брутто, кг

10

40G-CB

Муфта сдвижная; цвет - хром

40/40

15 шт

10,96

11



HC-32CP

Код товара **HC-32CP**

Крепеж для труб 32мм; цвет - хром

Материал - АБС
Индивидуальная упаковка - пластиковый пакет

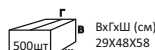

ВхГхШ (см)
29X48X58

Брутто: 6,80 кг

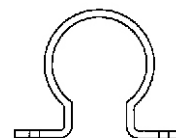

12
13

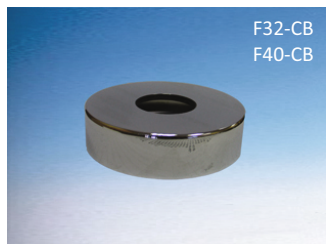

F32-CB
F40-CB

Код товара **F32-CB**

Отражатель круглый, с прямоугольными гранями под трубу 32мм; цвет - хром

Материал - латунь
Индивидуальная упаковка - картонная коробка

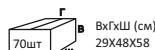

ВхГхШ (см)
29X48X58

Брутто: 7,62 кг

Код товара **F40-CB**

Отражатель круглый под трубу 40мм; цвет - белый

Материал - латунь
Индивидуальная упаковка - картонная коробка

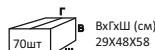

ВхГхШ (см)
29X48X58

Брутто: 4,68 кг

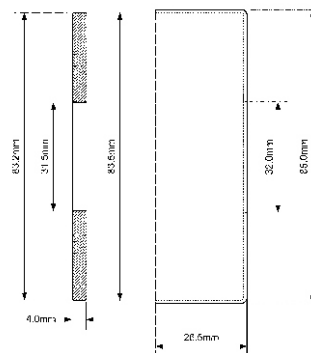

14

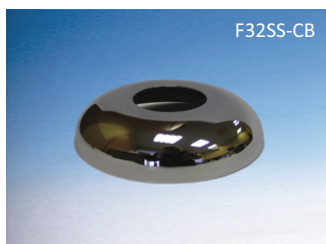

F32SS-CB

Код товара **F32SS-CB**

Отражатель круглый, с полукруглыми гранями под трубу 32мм; цвет - хром

Материал - латунь
Индивидуальная упаковка - картонная коробка

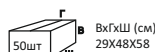

ВхГхШ (см)
29X48X58

Брутто: 2,31 кг

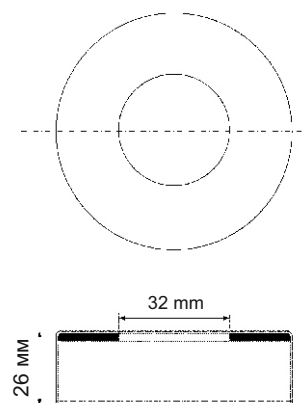

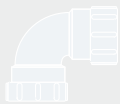

15

Код товара **F32SS50-CB****Отражатель круглый, глубокий, с полукруглыми гранями под трубу 32мм; цвет - хром**Материал - латунь
Индивидуальная упаковка - картонная коробкаВхГхШ (см)
29X48X58

Брутто: 4,06 кг

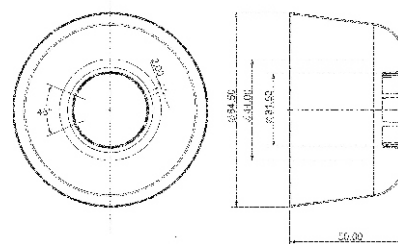

16

Код товара **F32SSQ-CB-S****Отражатель прямоугольный под трубу 32мм; цвет - хром**Материал - латунь
Индивидуальная упаковка - картонная коробкаВхГхШ (см)
29X48X58

Брутто: кг

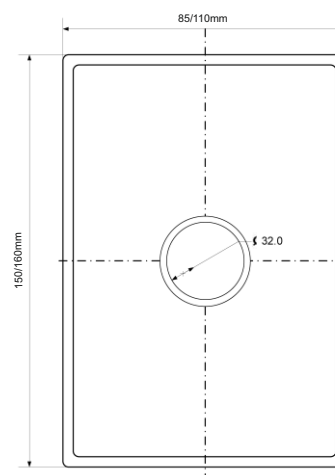

17

Код товара **F32SSQ-CB-L****Отражатель прямоугольный под трубу 32мм; цвет - хром**Материал - латунь
Индивидуальная упаковка - картонная коробкаВхГхШ (см)
29X48X58

Брутто: кг

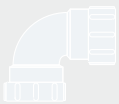

1

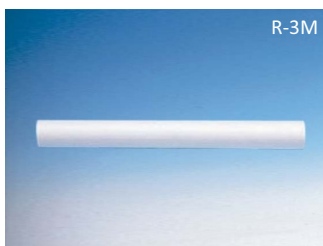

Код товара R-3M
Труба; цвет - белый

диаметр, Дн, мм 21,6
длина, мм 3000

Материал - полипропилен; HDPE
Индивидуальная упаковка - пластиковый пакет

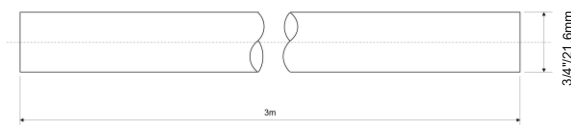

2

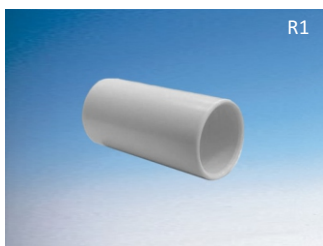

Код товара R1
Муфта Ду=21,6мм/21,6мм (соединение "вставил-нажал"); цвет - белый

Материал - полипропилен
Индивидуальная упаковка - пластиковый пакет

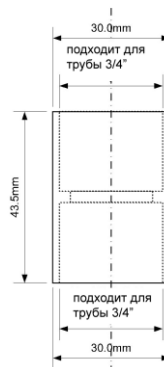
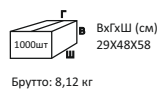

3



Код товара R1M
Муфта Ду=19-23мм/19-23мм (компрессионное соединение); цвет - белый

Материал - полипропилен
Индивидуальная упаковка - пластиковый пакет

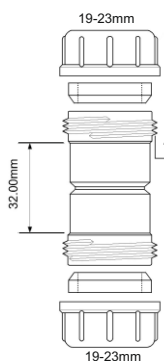
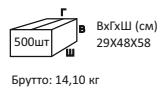

4



Код товара R1M-CO
Муфта переходная с Ду=19-23мм на Ду=24-25мм (компрессионное соединение); цвет - белый

Материал - полипропилен
Индивидуальная упаковка - пластиковый пакет

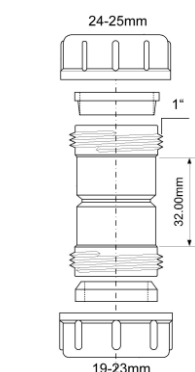
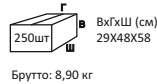

5



Код товара R2
Отвод на 90° Ду=21,6мм/21,6мм (соединение "вставил-нажал"); цвет - белый

Материал - полипропилен
Индивидуальная упаковка - пластиковый пакет

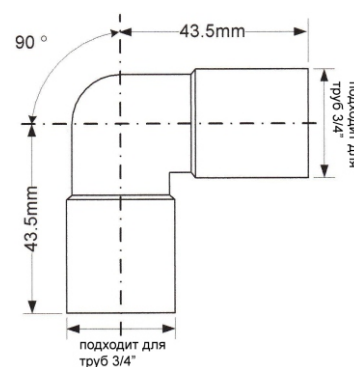
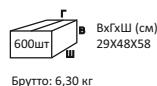

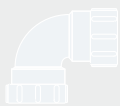

6



R2M

Код товара **R2M**

Отвод на 90° Ду=19-23мм/19-23мм (компрессионное соединение); цвет - белый

Материал - полипропилен
Индивидуальная упаковка - пластиковый пакет



ВхГхШ (см)
29X48X58

Брутто: 11,90 кг

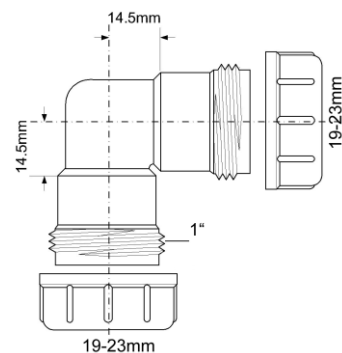

7

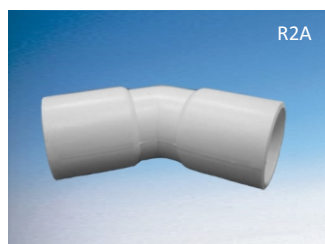

R2A

Код товара **R2A**

Отвод на 135° Ду=21,6мм/21,6мм (соединение "вставил-нажал"); цвет - белый

Материал - полипропилен
Индивидуальная упаковка - пластиковый пакет



ВхГхШ (см)
29X48X58

Брутто: 7,12 кг

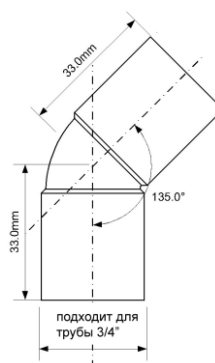

8



R2AM

Код товара **R2AM**

Отвод на 135° Ду=19-23мм/19-23мм (компрессионное соединение); цвет - белый

Материал - полипропилен
Индивидуальная упаковка - пластиковый пакет



ВхГхШ (см)
29X48X58

Брутто: 9,70 кг

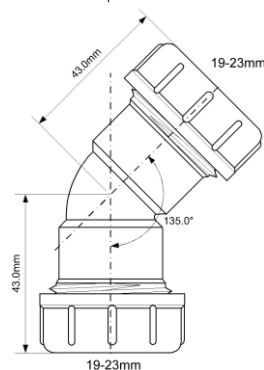

9



R3

Код товара **R3**

Тройник Ду=21,6мм/21,6мм/21,6мм (соединение "вставил-нажал"); цвет - белый

Материал - полипропилен
Индивидуальная упаковка - пластиковый пакет



ВхГхШ (см)
29X48X58

Брутто: 7,07 кг

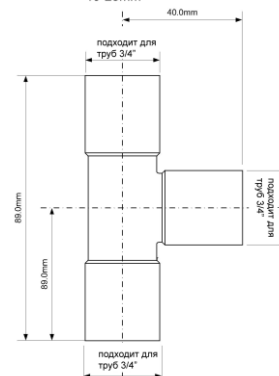

10



R3M

Код товара **R3M**

Тройник Ду=19-23мм/19-23мм/19-23мм (компрессионное соединение); цвет - белый

Материал - полипропилен
Индивидуальная упаковка - пластиковый пакет



ВхГхШ (см)
29X48X58

Брутто: 11,82 кг

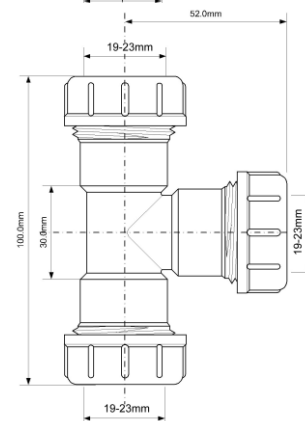

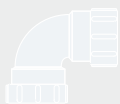

11



R4

Код товара **R4**

Муфта переходная Ду=21,6мм/ 3/4" «папа» (соединение "вставил-нажал") с контргайкой и прокладкой; цвет - белый

Материал - полипропилен
Индивидуальная упаковка - пластиковый пакет

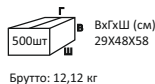

ВхГхШ (см)
29X48X58

Брутто: 12,12 кг

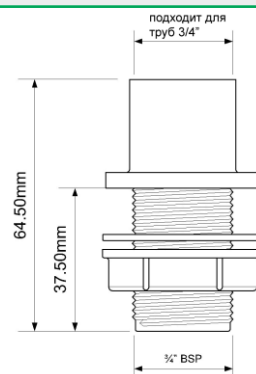

12



R4M

Код товара **R4M**

Муфта переходная Ду=19-23мм/ 3/4" «папа» (компрессионное соединение) с контргайкой и прокладкой; цвет - белый

Материал - полипропилен
Индивидуальная упаковка - пластиковый пакет

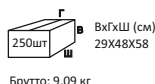

ВхГхШ (см)
29X48X58

Брутто: 9,09 кг

19-23mm
1"

13



R5

Код товара **R5**

Муфта переходная на 90° Ду=21,6мм/ 3/4" «папа» (соединение "вставил-нажал") с контргайкой и прокладкой; цвет - белый

Материал - полипропилен
Индивидуальная упаковка - пластиковый пакет

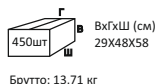

ВхГхШ (см)
29X48X58

Брутто: 13,71 кг

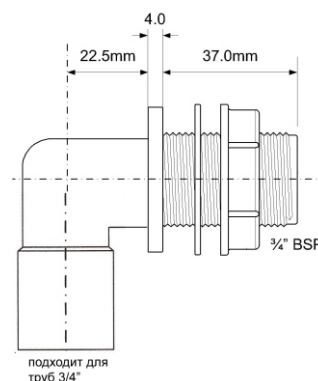

14



R5M

Код товара **R5M**

Муфта переходная на 90° Ду=19-23мм/ 3/4" «папа» (компрессионное соединение) с контргайкой и прокладкой; цвет - белый

Материал - полипропилен
Индивидуальная упаковка - пластиковый пакет

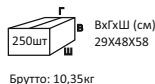

ВхГхШ (см)
29X48X58

Брутто: 10,35кг

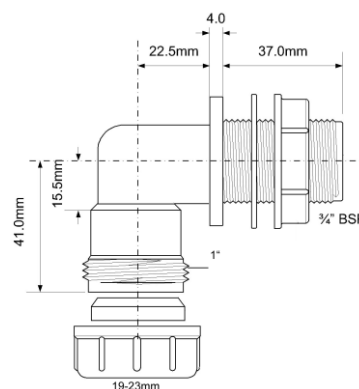

15



R6

Код товара **R6**

Переходный элемент с 3/4" «мама» на Ду=21,6мм; цвет - белый

Материал - полипропилен
Индивидуальная упаковка - пластиковый пакет

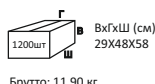

ВхГхШ (см)
29X48X58

Брутто: 11,90 кг

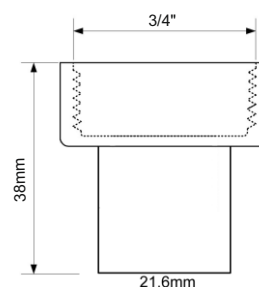



16



R7

Код товара **R7**

Переходный элемент с 3/4" «мама» на Дн=21,6мм;
цвет - белый

Материал - полипропилен
Индивидуальная упаковка - пластиковый пакет



ВхГхШ (см)
29X48X58

Брутто: 11,90 кг

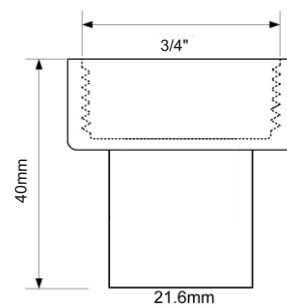

17



S12C

Код товара **S12C**

Переходный элемент с 1 1/4" «мама» на 1" «папа»;
цвет - белый

Материал - полипропилен
Индивидуальная упаковка - пластиковый пакет



ВхГхШ (см)
29X48X58

Брутто: 11,40 кг

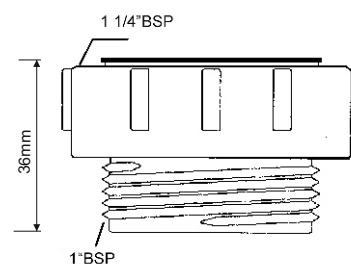

18



S12D

Код товара **S12D**

Переходный элемент с 1" «мама» на 3/4" «папа»;
цвет - белый

Материал - полипропилен
Индивидуальная упаковка - пластиковый пакет



ВхГхШ (см)
29X48X58

Брутто: 10,30 кг

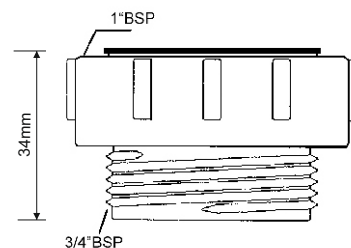

19



T12H

Код товара **T12H**

Переходный элемент с 1 1/2" «мама» на 1" «папа»;
цвет - белый

Материал - полипропилен
Индивидуальная упаковка - пластиковый пакет



ВхГхШ (см)
29X48X58

Брутто: 12,00 кг

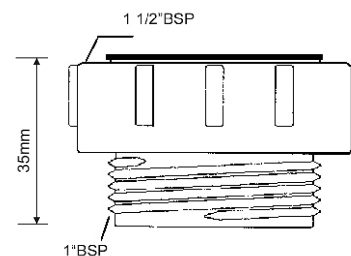

20



OBT1-REDUCER

Код товара **OBT1-REDUCER**

Переходный элемент с 1 1/4" «мама» на Ду=19-23мм;
цвет - белый

Материал - полипропилен
Индивидуальная упаковка - пластиковый пакет



ВхГхШ (см)
29X48X58

Брутто: кг

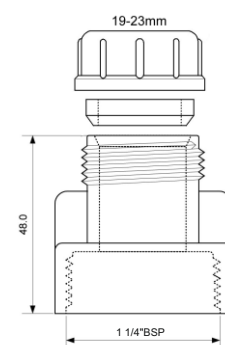

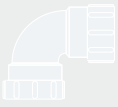

21

**Код товара BOSSCONN-22MM****Переходный элемент с Дн=110мм на Ду=19-23мм; цвет - белый**

Материал - полипропилен
Индивидуальная упаковка - пластиковый пакет

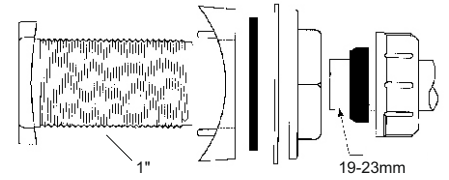
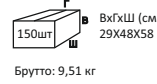

22

**Код товара CONTRAP1****Переходный элемент с Дн=110мм на Ду=19-23мм для сбора и отвода конденсата с внутренней стороны трубы; цвет - серый**

Материал - АБС
Индивидуальная упаковка - пластиковый пакет

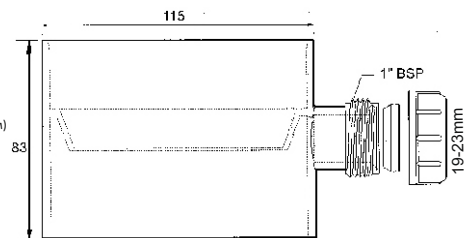
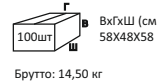

23

**Код товара CLAMP1GR****Переходный (прямой и под 90°) элемент с Дн=32/40мм на Ду=19-23мм; цвет - серый**

Материал - полипропилен
Индивидуальная упаковка - пластиковый пакет

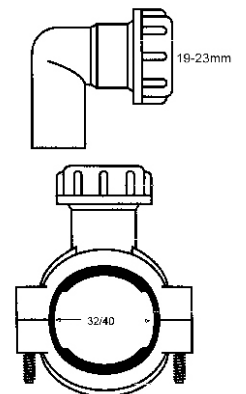
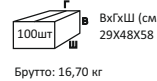

24

**Код товара R28-NRV****Обратный клапан (полимерный шарик) универсальный Ду=19-23мм/19-23мм (компрессионное соединение); цвет - белый**

Материал - АБС
Индивидуальная упаковка - пластиковый пакет

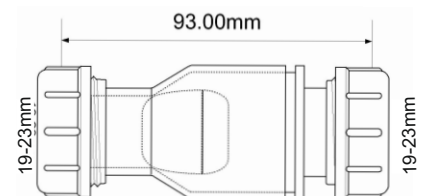
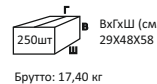

25

**Код товара TUN5-CL****Обратный клапан (подпружиненная мембрана) вертикальный Ду=19-23мм/19-23мм (компрессионное соединение); пропускная способность - 80л/мин; цвет - прозрачный**

Материал - АБС
Индивидуальная упаковка - пластиковый пакет

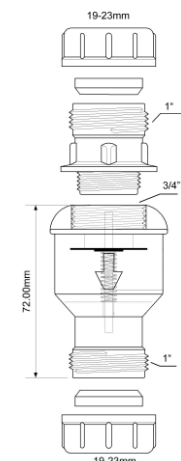
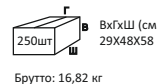



26



TUNVALVE

Код товара TUNVALVE

Обратный клапан (подпружиненная мембрана) вертикальный в комплекте с отводом на 90°; вход Ду=3/4", выход Ду=19-23мм (компрессионное соединение); пропускная способность - 80 л/мин; цвет - прозрачный

Материал - АБС
Индивидуальная упаковка - пластиковый пакет

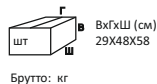

ВхГхШ (см)
29X48X58

Брутто: кг

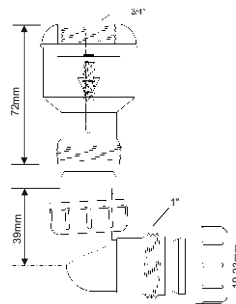

27



CONVALVE

Код товара CONVALVE

Обратный клапан (подпружиненная мембрана) вертикальный Ду=19-23мм/19-23мм (компрессионное соединение); пропускная способность - 80 л/мин; цвет - белый

Материал - АБС
Индивидуальная упаковка - пластиковый пакет

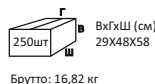

ВхГхШ (см)
29X48X58

Брутто: 16,82 кг

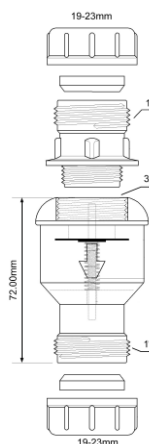

28



OBT1-CONUT

Код товара OBT1-CONUT

Сифон трубный S-образный без выпуска для слива конденсата с компрессионным соединением; выход вертикальный

ввод Ду, мм	19-23
выход Ду, мм	19-23/32
пропускная способность, л/мин	18
высота гидрозатвора, мм	75

Материал - полипропилен
Индивидуальная упаковка - пластиковый пакет

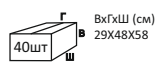

ВхГхШ (см)
29X48X58

Брутто: 8,0 кг

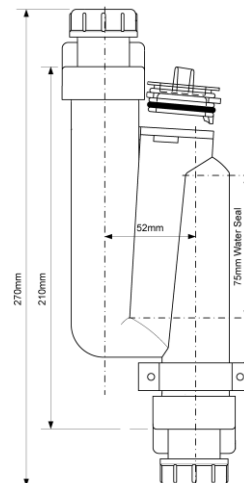

29



MRTB-50TR

Код товара MRTB-50TR

Сифон трубный S-образный без выпуска для слива конденсата с компрессионным соединением и дополнительным отводом Ду/Дн=6/10мм; цвет - прозрачный

ввод Ду, мм	32
выход Ду, мм	25
пропускная способность, л/мин	xx
высота гидрозатвора, мм	50

Материал - полипропилен
Индивидуальная упаковка - пластиковый пакет

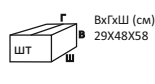

ВхГхШ (см)
29X48X58

Брутто: кг

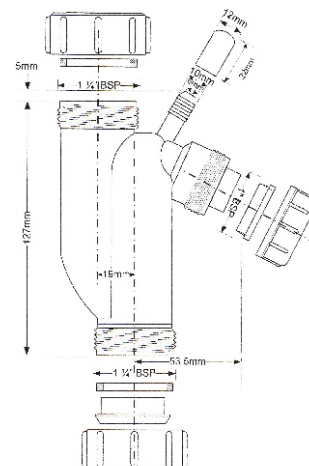

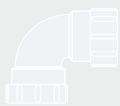

30



MRTB-90GR

Код товара MRTB-90GR

Сифон трубный S-образный без выпуска для слива конденсата с компрессионным соединением и дополнительным отводом Ду/Дн=17/21мм; цвет - серый

ввод Ду, мм	32
выход Ду, мм	25
пропускная способность, л/мин	xx
высота гидрозатвора, мм	90

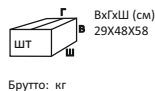

ВхГхШ (см)
29X48X58

Брутто: кг

Материал - полипропилен
Индивидуальная упаковка - пластиковый пакет

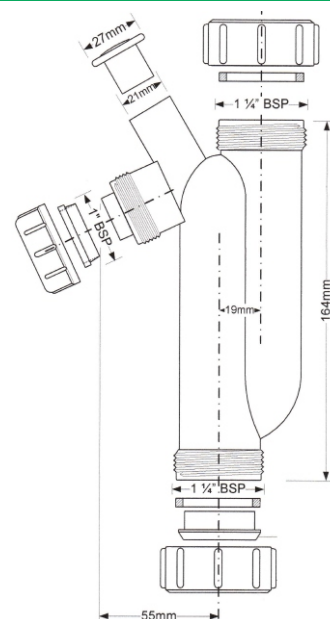
31
32MRTB-150GR
MRTB-200GR**Код товара MRTB-150GR**

Сифон трубный S-образный без выпуска для слива конденсата с компрессионным соединением и дополнительным отводом Ду/Дн=17/21мм; цвет - серый

ввод Ду, мм	32
выход Ду, мм	25
пропускная способность, л/мин	xx
высота гидрозатвора, мм	150

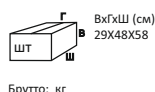

ВхГхШ (см)
29X48X58

Брутто: кг

Материал - полипропилен
Индивидуальная упаковка - пластиковый пакет

Код товара MRTB-200GR

Сифон трубный S-образный без выпуска для слива конденсата с компрессионным соединением и дополнительным отводом Ду/Дн=17/21мм; цвет - серый

ввод Ду, мм	32
выход Ду, мм	25
пропускная способность, л/мин	xx
высота гидрозатвора, мм	200

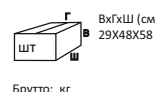

ВхГхШ (см)
29X48X58

Брутто: кг

Материал - полипропилен
Индивидуальная упаковка - пластиковый пакет

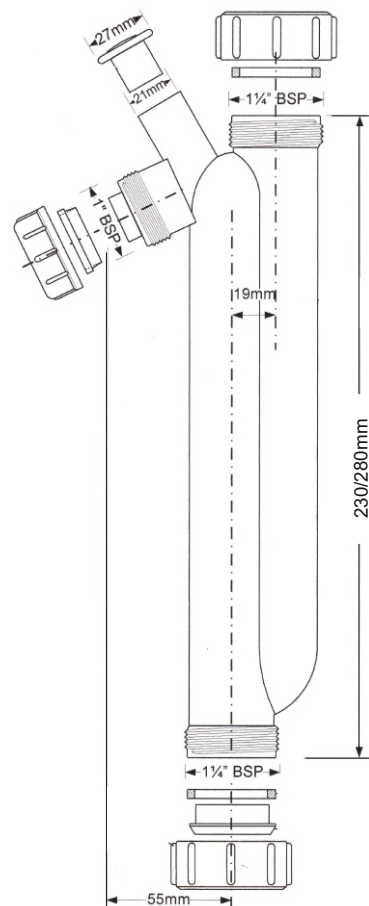

33



MRTB-150TR

Код товара MRTB-150TR

Сифон трубный S-образный без выпуска для слива конденсата с компрессионным соединением и дополнительным отводом Ду/Дн=17/21мм; цвет - прозрачный

ввод Ду, мм	32
выход Ду, мм	25
пропускная способность, л/мин	xx
высота гидрозатвора, мм	150

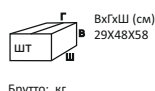

ВхГхШ (см)
29X48X58

Брутто: кг

Материал - полипропилен
Индивидуальная упаковка - пластиковый пакет



34



DRIPCUP-L-50GR

Код товара **DRIPCUP-L-50GR**

Овальная приемная воронка; цвет - серый

размеры, мм	265 x 110
выход Дн, мм	50



ВхГхШ (см)
58x48x58

Брутто: 17,56 кг

Материал - полипропилен
Индивидуальная упаковка - пластиковый пакет

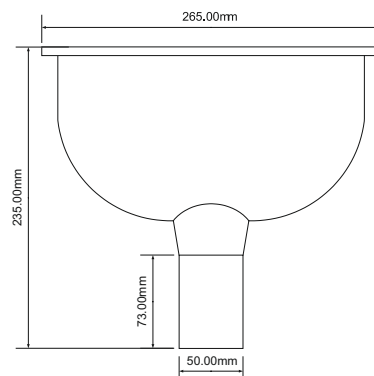

35



FUNNEL-B

Код товара **FUNNEL-B**

Овальная приемная воронка

размеры, мм	170 x 85
выход	1 1/2"



ВхГхШ (см)
58x48x58

Брутто: 9,25 кг

Материал - полипропилен
Индивидуальная упаковка - пластиковый пакет

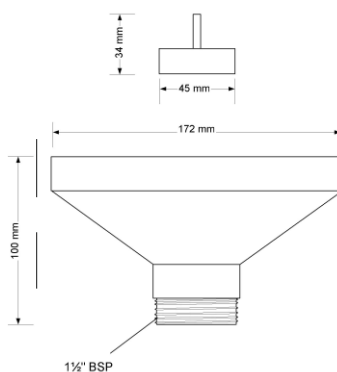

36



FUNNEL-C

Код товара **FUNNEL-C**

Круглая приемная воронка; цвет - черный

диаметр, мм	165
выход	1 1/2"

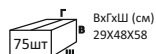

ВхГхШ (см)
29x48x58

Брутто: 9,00 кг

Материал - полипропилен
Индивидуальная упаковка - пластиковый пакет

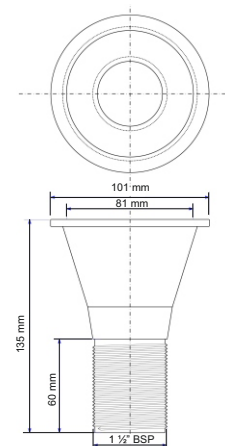

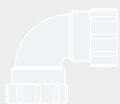

1



DC1-GR

Код товара **DC1-GR**

Муфта под раструбное соединение с прокладкой; цвет - серый

вход Ду, мм	110
выход, Дн, мм	90 ÷ 110
длина, мм	120

Материал - полипропилен
Индивидуальная упаковка - пластиковый пакет

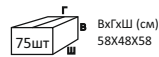

75шт В ВхГхШ (см) 58x48x58

Брутто: 16,56 кг

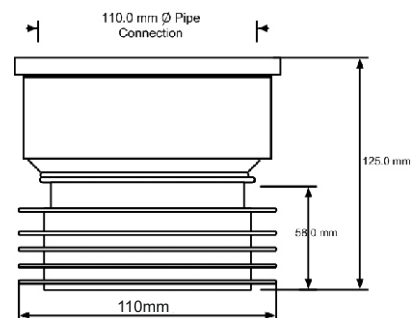

2



DC1D-GR

Код товара **DC1D-GR**

Муфта под раструбное соединение с прокладкой и компрессионным отводом на 40мм; цвет - серый

вход Ду, мм	110
выход, Дн, мм	90 ÷ 110
длина, мм	134

Материал - полипропилен
Индивидуальная упаковка - пластиковый пакет



50шт В ВхГхШ (см) 58x48x58

Брутто: 14,06 кг

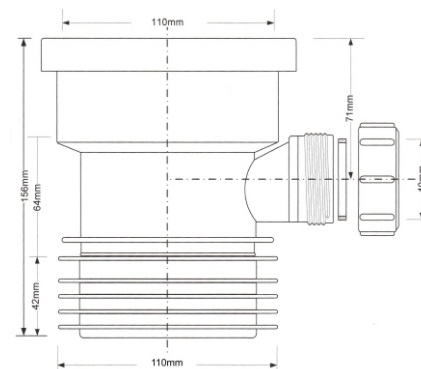

3



DC1-GR-OS

Код товара **DC1-GR-OS**

Муфта под раструбное соединение с прокладкой и 13,5мм смещением; цвет - серый

вход Ду, мм	110
выход, Дн, мм	90 ÷ 110
длина, мм	134

Материал - полипропилен
Индивидуальная упаковка - пластиковый пакет



50шт В ВхГхШ (см) 58x48x58

Брутто: 12,56 кг

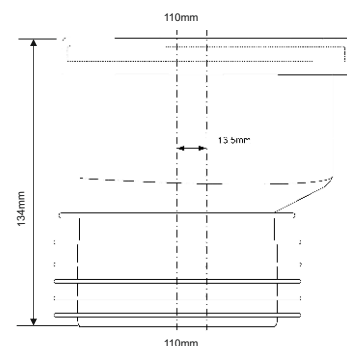

4



DC90-GR

Код товара **DC90-GR**

Отвод на 90° под раструбное соединение с прокладкой; цвет - серый

вход Ду, мм	110
выход, Дн, мм	90 ÷ 110
длина, мм	175

Материал - полипропилен
Индивидуальная упаковка - пластиковый пакет



40шт В ВхГхШ (см) 58x48x58

Брутто: 12,76 кг

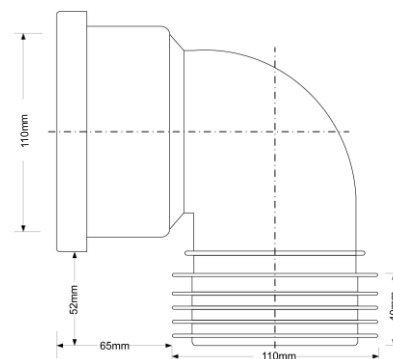

5



MRF-PS

Код товара **MRF-PS**

Муфта раздвижная гофрированная с прокладкой; вход под раструбное соединение; цвет - серый

вход Ду, мм	110
выход, Дн, мм	110
длина, мм	260 ÷ 390

Материал - полипропилен
Индивидуальная упаковка - пластиковый пакет



35шт В ВхГхШ (см) 58x48x58

Брутто: 17,87 кг

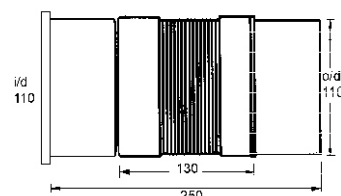

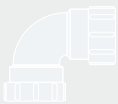

6



MRF-RS

Код товара **MRF-RS**

Муфта раздвижная гофрированная с прокладкой, вход под раструбное соединение; цвет - серый

вход Ду, мм	110
выход Дн, мм	90 ÷ 110
длина, мм	250 ÷ 380

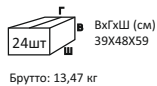

Брутто: 13,47 кг

Материал - полипропилен
Индивидуальная упаковка - пластиковый пакет

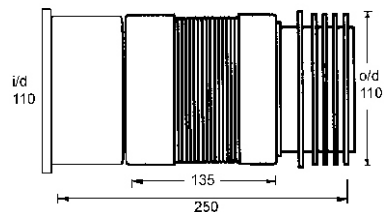

7



MRF-SS

Код товара **MRF-SS**

Муфта раздвижная гофрированная с прокладкой, вход/выход под раструбное соединение; цвет - серый

вход Ду, мм	110
выход Ду, мм	110
длина, мм	250 ÷ 380

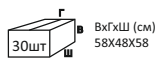

Брутто: 17,56 кг

Материал - полипропилен
Индивидуальная упаковка - пластиковый пакет

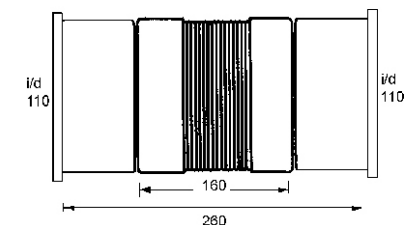

8



WC-DC1D

Код товара **WC-DC1D**

Муфта с прокладкой и компрессионным отводом на 40мм

вход Ду, мм	90
выход, Дн, мм	90 ÷ 110
длина, мм	149

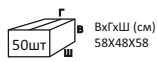

Брутто: 13,06 кг

Материал - полипропилен
Индивидуальная упаковка - пластиковый пакет

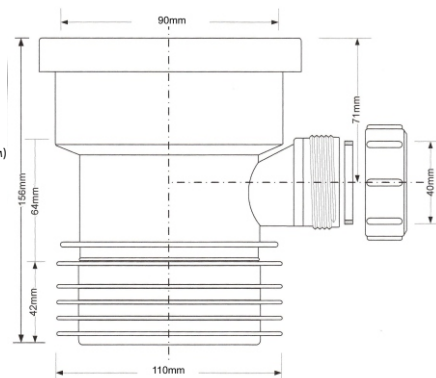

9



WCTA-F

Код товара **WCTA-F**

Муфта раздвижная гофрированная с прокладкой

вход Дн, мм	110
выход, Дн, мм	90 ÷ 110
длина, мм	185-250



Брутто: 13,06 кг

Материал - полипропилен
Индивидуальная упаковка - пластиковый пакет

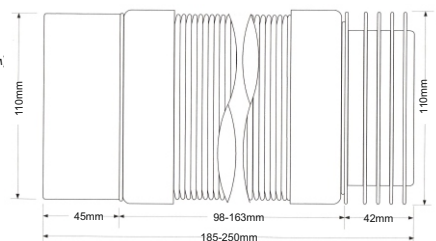

10



WCTP-F

Код товара **WCTP-F**

Муфта раздвижная гофрированная

вход Дн, мм	110
выход, Дн, мм	110
длина, мм	185-240

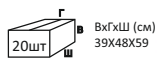

Брутто: 13,06 кг

Материал - полипропилен
Индивидуальная упаковка - пластиковый пакет

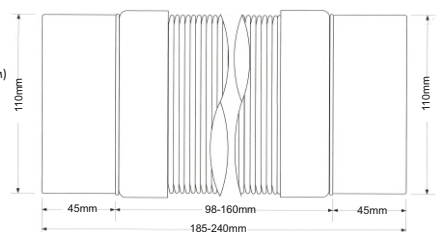

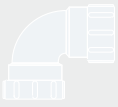

11



WCTR-F

Код товара **WCTR-F**

Муфта раздвижная гофрированная с прокладками

вход Дн, мм	90 ÷ 110
выход, Дн, мм	90 ÷ 110
длина, мм	185-250

Материал - полипропилен
Индивидуальная упаковка - пластиковый пакет

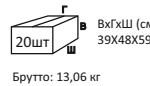

Брутто: 13,06 кг

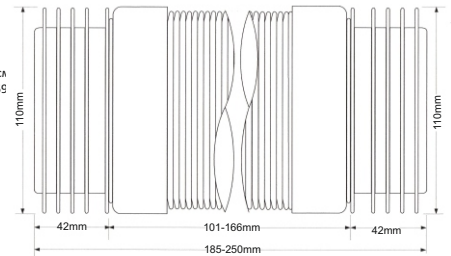

12



BOSSCONN-22MM

Код товара **BOSSCONN-22MM**

Переходный элемент с Дн=110мм на Ду=19-23мм; цвет - белый

Материал - полипропилен
Индивидуальная упаковка - пластиковый пакет

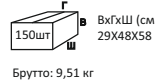

Брутто: 9,51 кг

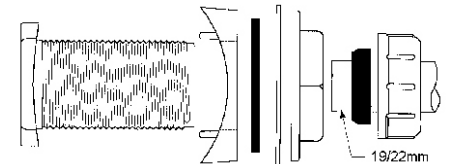

13



CONTRAP1

Код товара **CONTRAP1**

Переходный элемент с Дн=110мм на Ду=19-23мм для сбора и отвода конденсата с внутренней стороны трубы; цвет - серый

Материал - АБС
Индивидуальная упаковка - пластиковый пакет

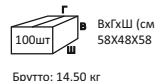

Брутто: 14,50 кг

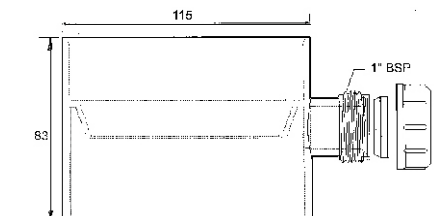

14

15



BOSSCONN110-40-GR
BOSSCONN110-50-GR

Код товара **BOSSCONN110-40-GR**

Переходный (врезка D=57мм) элемент с Дн=110мм на Ду=40мм (под компрессионное соединение); цвет - серый

Материал - АБС
Индивидуальная упаковка - пластиковый пакет

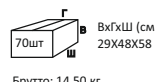

Брутто: 14,50 кг

Код товара **BOSSCONN110-50-GR**

Переходный (врезка D=57мм) элемент с Дн=110мм на Ду=50мм (под компрессионное соединение); цвет - серый

Материал - АБС
Индивидуальная упаковка - пластиковый пакет

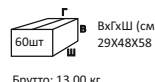

Брутто: 13,00 кг

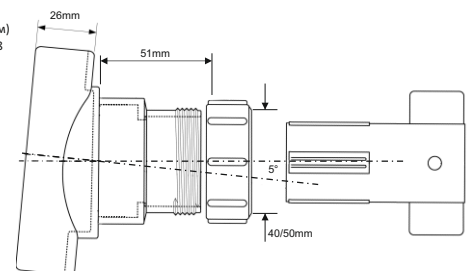

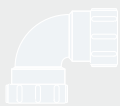

16



DC2-BL

Код товара **DC2-BL****Переходник с 110мм (вставляется внутрь 4"/110мм трубы) на 32/40мм; цвет - черный**Материал - полипропилен
Индивидуальная упаковка - пластиковый пакетВхГхШ (см)
29X48X58

Брутто: 10,32 кг

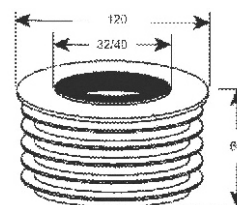

17



DC3-BL

Код товара **DC3-BL****Переходник с 110мм (вставляется внутрь 4"/110мм трубы) на 50мм; цвет - черный**Материал - полипропилен
Индивидуальная упаковка - пластиковый пакетВхГхШ (см)
29X48X58

Брутто: 10,32 кг

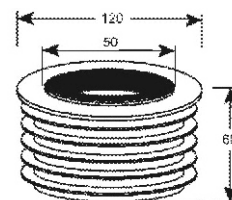

18



DC4-BL

Код товара **DC4-BL****Заглушка (вставляется внутрь 4"/110мм трубы); цвет - черный**Материал - полипропилен
Индивидуальная упаковка - пластиковый пакетВхГхШ (см)
29X48X58

Брутто: 9,92 кг

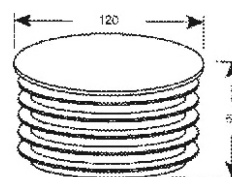

19



DC5-BL

Код товара **DC5-BL****Переходник с 110мм (вставляется внутрь 4"/110мм трубы) на 75мм; цвет - черный**Материал - полипропилен
Индивидуальная упаковка - пластиковый пакетВхГхШ (см)
29X48X58

Брутто: 8,41 кг

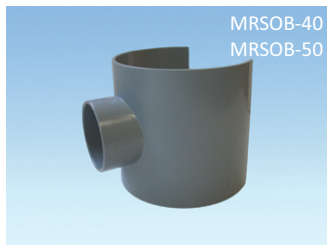
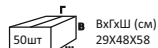
20
21MRSOB-40
MRSOB-50**Код товара MRSOB-40**
Переходный элемент с Дн=110мм на Ду=40мм
(под клеевое соединение); цвет - серыйМатериал - АБС
Индивидуальная упаковка - пластиковый пакетВхГхШ (см)
29X48X58

Брутто: 6,14 кг

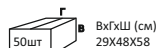
Код товара MRSOB-50
Переходный элемент с Дн=110мм на Ду=50мм
(под клеевое соединение); цвет - серыйМатериал - АБС
Индивидуальная упаковка - пластиковый пакетВхГхШ (см)
29X48X58

Брутто: 6,14 кг

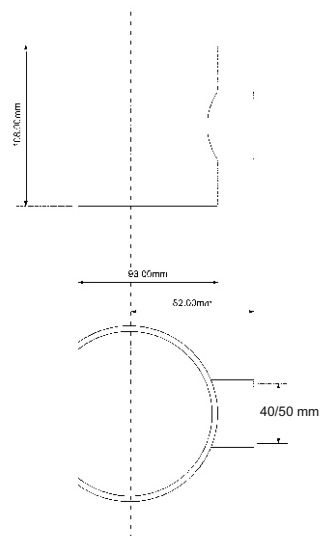

22

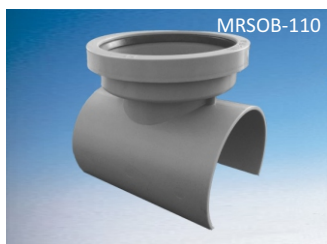

MRSOB-110

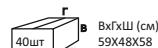
Код товара MRSOB-110
Переходный элемент с Дн=110мм на Ду=110мм;
цвет - серыйМатериал - АБС
Индивидуальная упаковка - пластиковый пакетВхГхШ (см)
59X48X58

Брутто: 10,30 кг



MALPINE

8 Обратные клапаны и сифоны с
“сухим гидрозатвором”

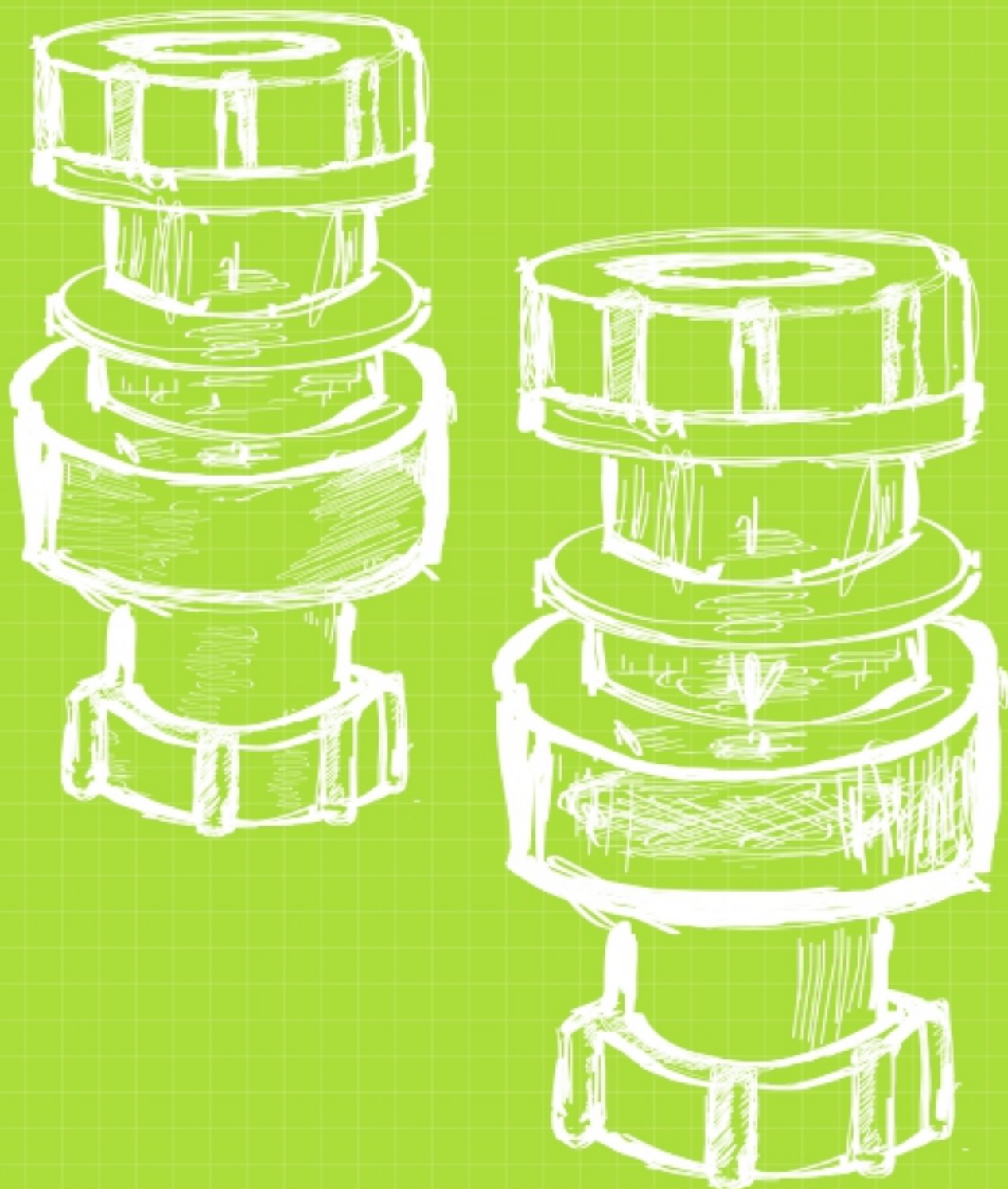

∞ Обратные клапаны и сифоны с
“сухим гидрозатвором”

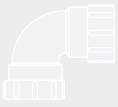

1



ARB1

Код товара **ARB1**

Прокладка для фановой трубы в виде обратного клапана (используется также, как барьер "анти-крыса")

вход Ду, мм	90
выход, Дн, мм	90 ÷ 110

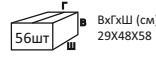

Брутто: 7,28 кг

Материал - полипропилен
Индивидуальная упаковка - картонная коробка

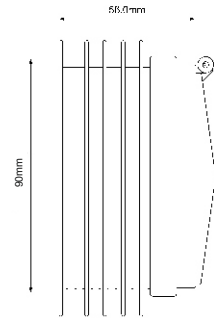

2
3



BV1WH
CV1WH

Код товара **BV1WH**

Сифон тип-"сухой гидрозатвор" (полимерная мембрана) с функцией обратного клапана; компрессионный выход

вход «мама»	1 1/2"
выход, Ду, мм	32
пропускная способность, л/мин	xx



Брутто: кг

Материал - полипропилен
Индивидуальная упаковка - картонная коробка

Код товара **CV1WH**

Сифон тип-"сухой гидрозатвор" (полимерная мембрана) с функцией обратного клапана; компрессионный выход

вход «мама»	1 1/2"
выход, Ду, мм	40
пропускная способность, л/мин	xx



Брутто: кг

Материал - полипропилен
Индивидуальная упаковка - картонная коробка

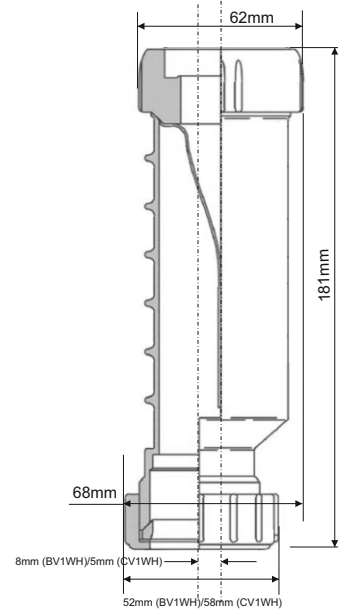

4
5



BV11WH
CV11WH

Код товара **BV11WH**

Отвод на 90°

вход «папа»	1 1/2"
выход, Ду, мм	32

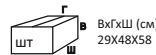

Брутто: кг

Материал - полипропилен
Индивидуальная упаковка - пластиковый пакет

Код товара **CV11WH**

Отвод на 90°

вход «папа»	1 1/2"
выход, Ду, мм	40



Брутто: кг

Материал - полипропилен
Индивидуальная упаковка - пластиковый пакет

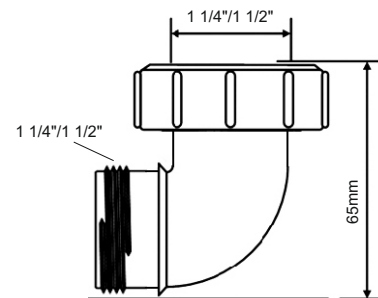

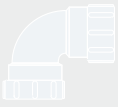

6
7



BV3WH
CV3WH

Код товара **BV3WH**

Муфта переходная

вход «папа»	1 1/4"
выход, Ду, мм	32

Материал - полипропилен
Индивидуальная упаковка - пластиковый пакет

Код товара **CV3WH**

Муфта переходная

вход «папа»	1 1/2"
выход, Ду, мм	40

Материал - полипропилен
Индивидуальная упаковка - пластиковый пакет

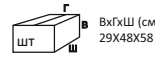

Брутто: кг

ВхГхШ (см)
29X48X58

1 1/4" / 1 1/2"

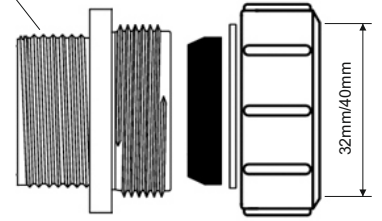

8
9



S28-NRV-32
T28M-NRV-40

Код товара **S28-NRV-32**

Обратный клапан

вход Ду, мм	32
выход Ду, мм	32

Материал - полипропилен
Индивидуальная упаковка - пластиковый пакет

Код товара **T28M-NRV-40**

Обратный клапан

вход Ду, мм	40
выход Ду, мм	40

Материал - полипропилен
Индивидуальная упаковка - пластиковый пакет

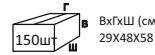

Брутто: 15,10 кг

ВхГхШ (см)
29X48X58

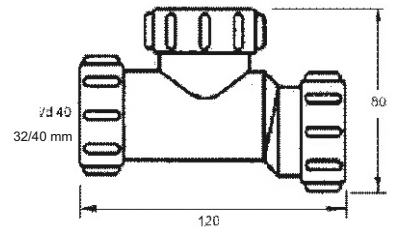

10



T28M-FIL

Код товара **T28M-FIL**

Муфта-фильтр с компрессионным входом; рекомендуется устанавливать перед обратным клапаном T28M-NRV

вход Ду, мм	40
выход Дн, мм	40

Материал - полипропилен
Индивидуальная упаковка - пластиковый пакет

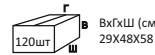

Брутто: 12,90 кг

ВхГхШ (см)
29X48X58

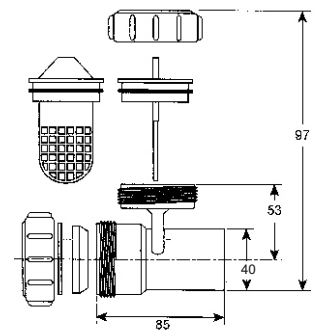

11



Z2850-NRV

Код товара **Z2850-NRV**

Обратный клапан

вход Ду, мм	50
выход Ду, мм	50

Материал - полипропилен
Индивидуальная упаковка - пластиковый пакет

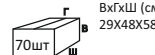

Брутто: 14,63 кг

ВхГхШ (см)
29X48X58

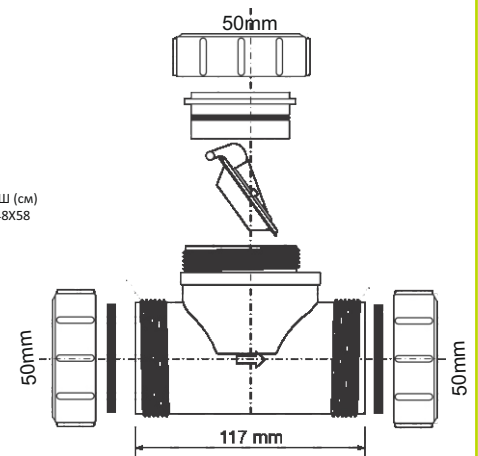

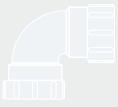

12



R28-NRV

Код товара **R28-NRV**

**Обратный клапан (полимерный шарик)
универсальный Ду=19-23мм/19-23мм
(компрессионное соединение); цвет - белый**

Материал - АБС
Индивидуальная упаковка - пластиковый пакет



ВхГхШ (см)
29X48X58

Брутто: 17,40 кг

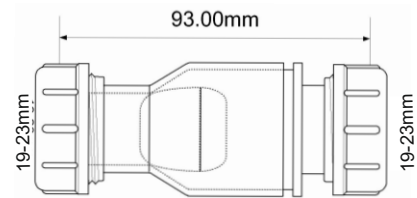

13



TUN5-CL

Код товара **TUN5-CL**

**Обратный клапан (подпружиненная мембрана)
вертикальный Ду=19-23мм/19-23мм
(компрессионное соединение); пропускная
способность - 80л/мин; цвет - прозрачный**

Материал - АБС
Индивидуальная упаковка - пластиковый пакет



ВхГхШ (см)
29X48X58

Брутто: 16,82 кг

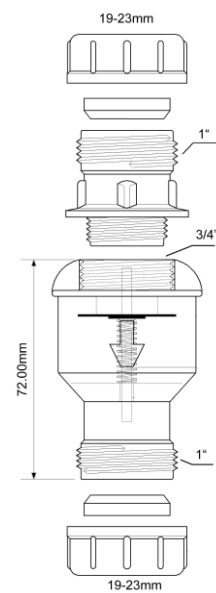

14



CONVALVE

Код товара **CONVALVE**

**Обратный клапан (подпружиненная мембрана)
вертикальный Ду=19-23мм/19-23мм
(компрессионное соединение); пропускная
способность - 80л/мин; цвет - белый**

Материал - полипропилен
Индивидуальная упаковка - пластиковый пакет



ВхГхШ (см)
29X48X58

Брутто: 16,82 кг

15



TUNVALVE

Код товара **TUNVALVE**

**Обратный клапан (подпружиненная мембрана)
вертикальный в комплекте с отводом на 90°;
вход Ду=3/4", выход Ду=19-23мм (компрессионное
соединение); пропускная способность - 80л/мин;
цвет-прозрачный**

Материал - полипропилен
Индивидуальная упаковка - пластиковый пакет



ВхГхШ (см)
29X48X58

Брутто: кг

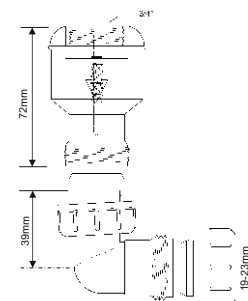



MCALPINE 9 Аксессуары

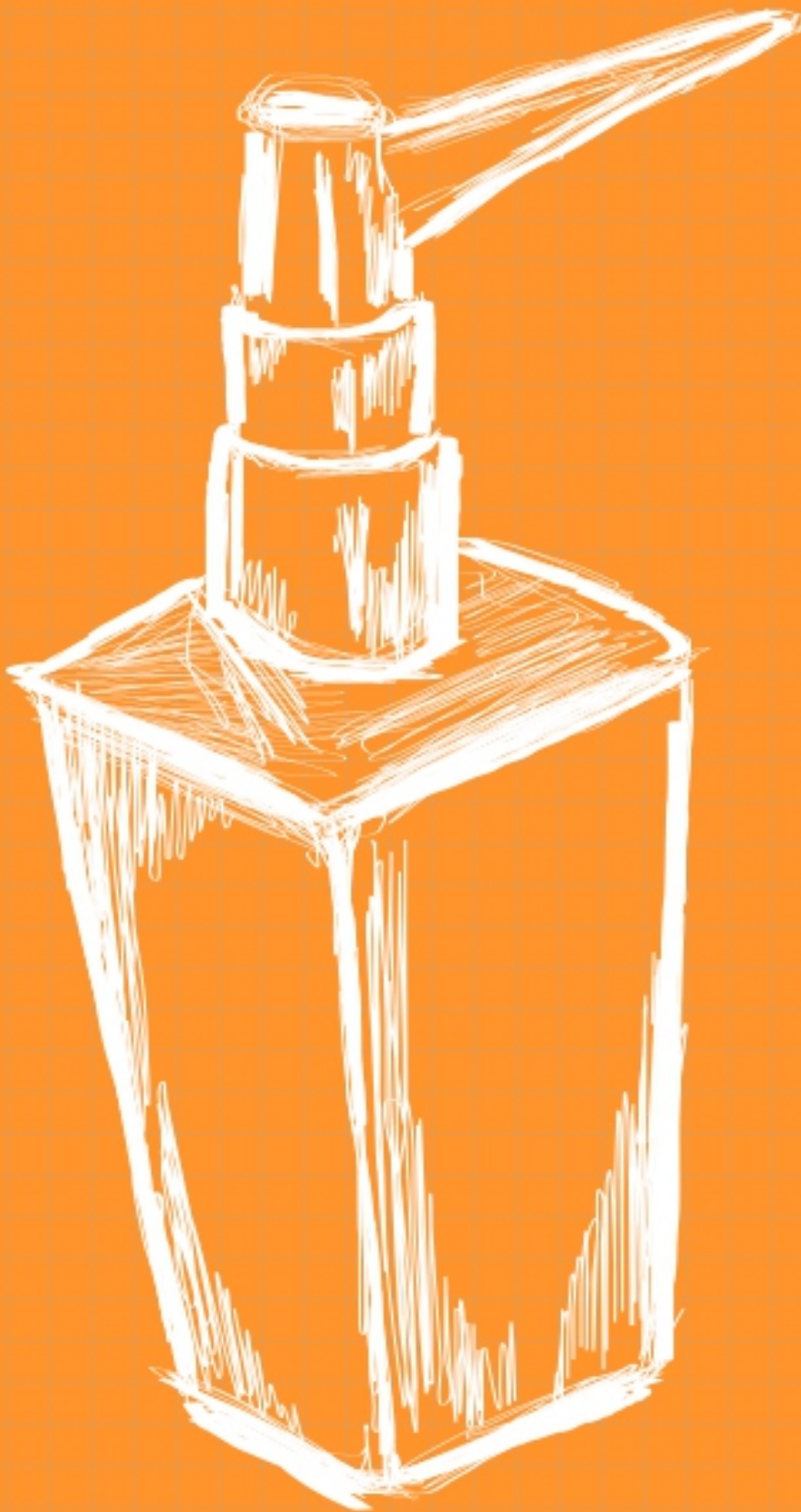



1



HC20-CP

Код товара HC20-CP**Диспенсер для жидкого мыла с пластиковой крышкой; цвет - хром**Материал - полипропилен
Индивидуальная упаковка - картонная коробка

Брутто: 11,10 кг

Еще доступны цвета:

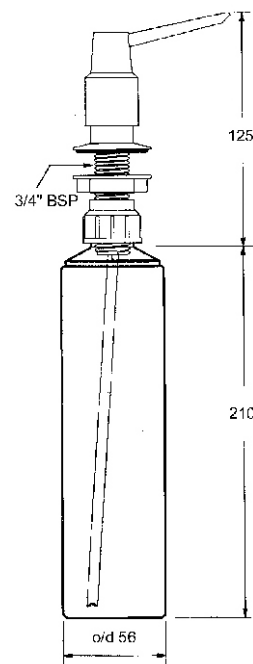
**HC20-WH**
белый**HC20-BE**
бежевый

2

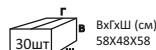

HC20-CPB

Код товара HC20-CPB**Диспенсер для жидкого мыла с латунной крышкой; цвет - хром**Материал - полипропилен/латунь
Индивидуальная упаковка - картонная коробка

Брутто: 13,69 кг

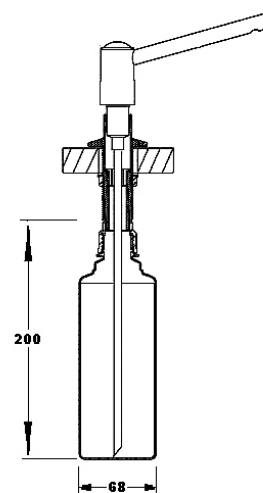

3

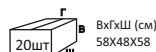

HC20-JAD-CPB

Код товара HC20-JAD-CPB**Диспенсер для жидкого мыла с латунной крышкой (дизайн "JAD"); цвет - хром**Материал - полипропилен/латунь
Индивидуальная упаковка - картонная коробка

Брутто: 10,90 кг

Еще доступны цвета:

**HC20JAD-MTSP**
матовый
хром**HC20JAD-SS**
сатиновая
сталь



4



HC20-MT102-CPB

Код товара **HC20-MT102-CPB****Диспенсер для жидкого мыла с латунной крышкой (дизайн "MT102"); цвет - хром**Материал - полипропилен/латунь
Индивидуальная упаковка - картонная коробка

Брутто: 10,90 кг

Еще доступны цвета:

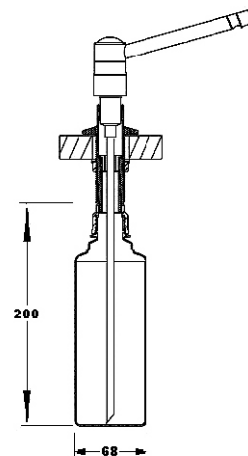
**HC20-MT102-PN**
полированный
никель**HC20-MT102-SN**
сатиновый
никель**HC20-MT102-SS**
сатиновая
сталь

5

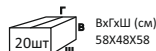

HC20-WBT-CPB

Код товара **HC20-WBT-CPB****Диспенсер для жидкого мыла с латунной крышкой (дизайн "WBT"); цвет - хром**Материал - полипропилен/латунь
Индивидуальная упаковка - картонная коробка

Брутто: 10,90 кг

Еще доступны цвета:

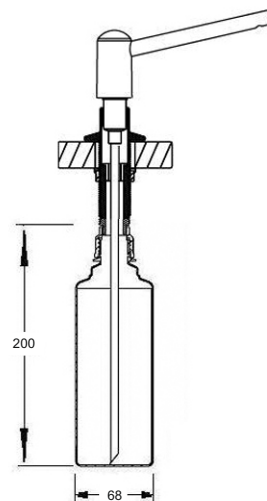
**HC20-WBT-PVD**
полированный
никель**HC20-WBT-SN**
сатиновый
никель

6

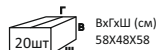
Код товара **HC20-SQ-CPB****Диспенсер для жидкого мыла с латунной крышкой (дизайн "SQ"); цвет - хром**Материал - полипропилен/латунь
Индивидуальная упаковка - картонная коробка

Брутто: 10,90 кг



6

Код товара **HC21-CP****Диспенсер настенный для жидкого мыла с пластиковой крышкой; цвет - хром**

HC21-CP

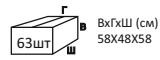
Материал - АБС
Индивидуальная упаковка - картонная коробка

Брутто: 15,43 кг

Еще доступны цвета:

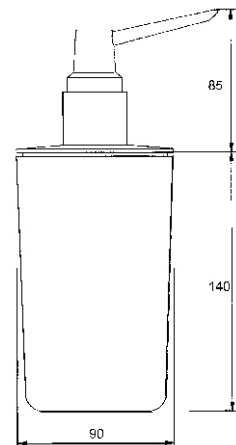
**HC21-WH**
белый**HC21-BE**
бежевый

7

Код товара **ANGVAL-10-CP****Кран (1/2" «папа» х Ду=10мм) угловой; цвет - хром**

ANGVAL-10-CP

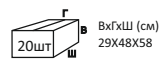
Материал - латунь
Индивидуальная упаковка - картонная коробка

Брутто: 19,30 кг

Еще доступны цвета:

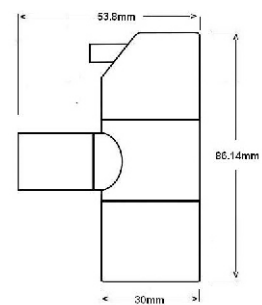
**ANGVAL-10-AB**
античная
бронза



M^cALPINE

10 Принадлежности и комплектующие

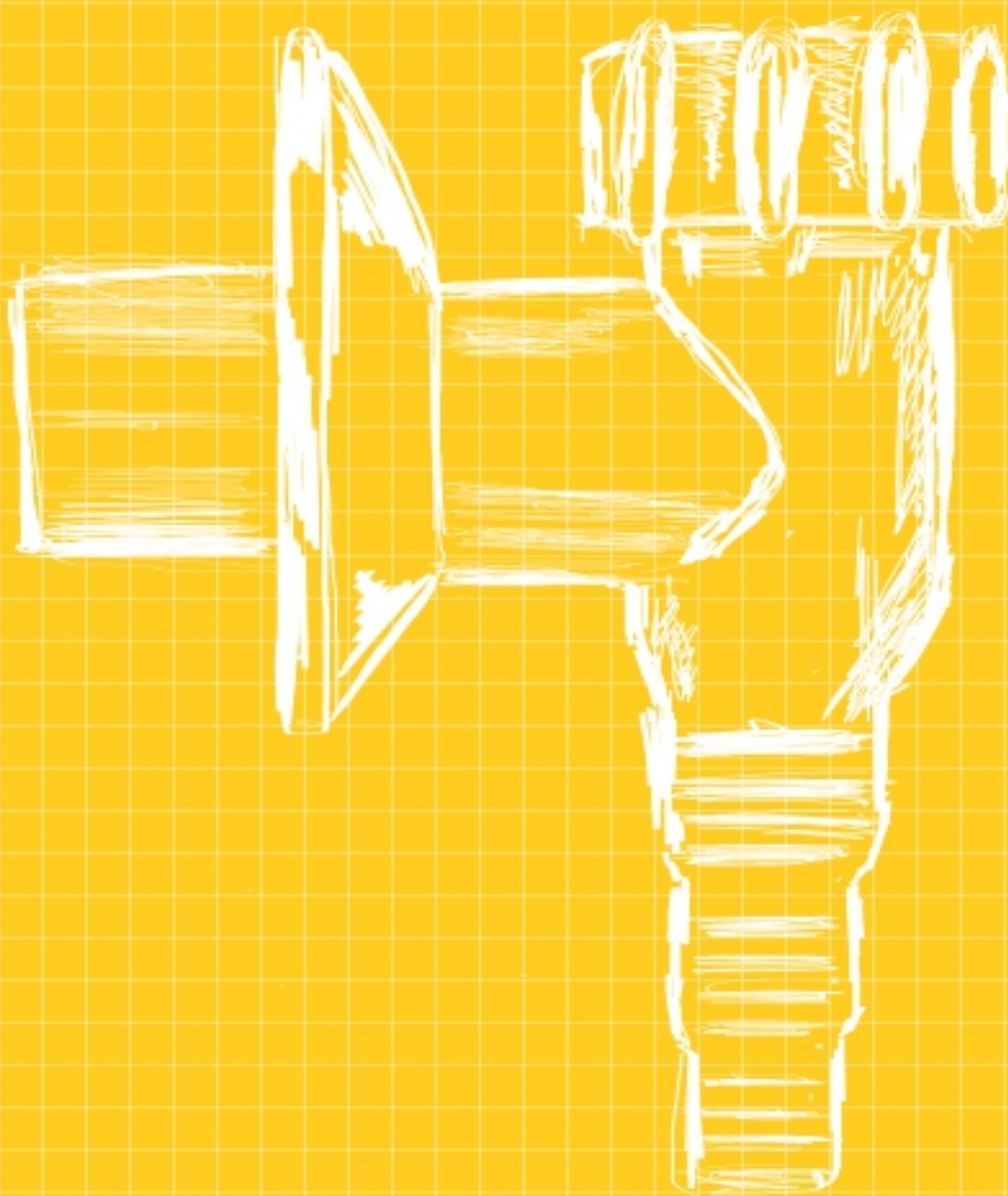

10 Принадлежности и комплектующие



1
2
3

Код товара **32M**

**Резиновая прокладка (Ду=32мм);
цвет - черный**

Материал - EDPM/TPE
Индивидуальная упаковка - пластиковый пакет
по 50 шт



Брутто: 14,90 кг



Код товара **40M**

**Резиновая прокладка (Ду=40мм);
цвет - черный**

Материал - EDPM/TPE
Индивидуальная упаковка - пластиковый пакет
по 50 шт

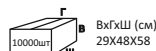

Брутто: 15,80 кг

Код товара **50M**

**Резиновая прокладка (Ду=50мм);
цвет - черный**

Материал - EDPM/TPE
Индивидуальная упаковка - пластиковый пакет
по 50 шт

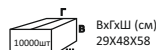

Брутто: 19,12 кг

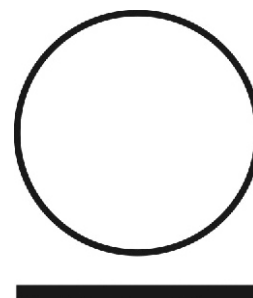

4
5
6

Код товара **RW1-ISO**

**Резиновая прокладка (плоская) под 1 ¼";
цвет - черный**

Материал - EDPM/TPE
Индивидуальная упаковка - пластиковый пакет
по 50 шт

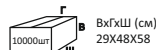

Брутто: 17,00 кг



Код товара **RW2-ISO**

**Резиновая прокладка (плоская) под 1 ½";
цвет - черный**

Материал - EDPM/TPE
Индивидуальная упаковка - пластиковый пакет
по 50 шт



Брутто: 12,62 кг

Код товара **RW3-ISO**

**Резиновая прокладка (плоская) под 2";
цвет - черный**

Материал - EDPM/TPE
Индивидуальная упаковка - пластиковый пакет
по 50 шт

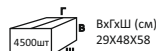

Брутто: 11,47 кг

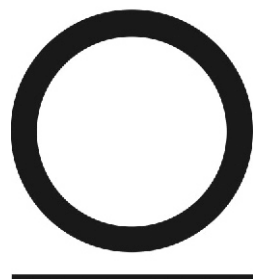

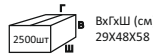
7
8S13-ISON
T13-ISON**Код товара S13-ISON****Пластиковая конусообразная прокладка
(Ду=32мм); цвет-синий**Материал - PEBD
Индивидуальная упаковка - пластиковый пакет
по 50 шт

Брутто: 8,40 кг

Код товара T13-ISON**Пластиковая конусообразная прокладка
(Ду=40мм); цвет-синий**Материал - PEBD
Индивидуальная упаковка - пластиковый пакет
по 50 шт

Брутто: 6,63 кг

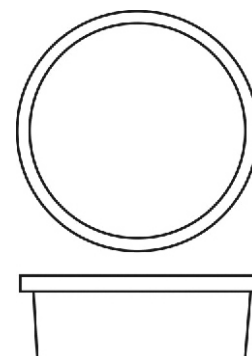
9
10
1132MC
40MC
50MC**Код товара 32MC****Стопорное кольцо (Ду=32мм)**Материал - нерж.сталь
Индивидуальная упаковка - пластиковый пакет
по 50 шт

Брутто: 14,90 кг

Код товара 40MC**Стопорное кольцо (Ду=40мм)**Материал - нерж.сталь
Индивидуальная упаковка - пластиковый пакет
по 50 шт

Брутто: 15,80 кг

Код товара 50MC**Стопорное кольцо (Ду=50мм)**Материал - нерж.сталь
Индивидуальная упаковка - пластиковый пакет
по 50 шт

Брутто: 19,12 кг

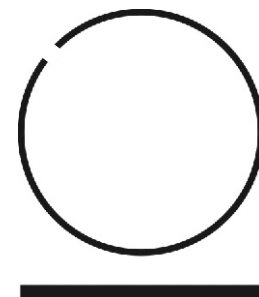



1
2
3

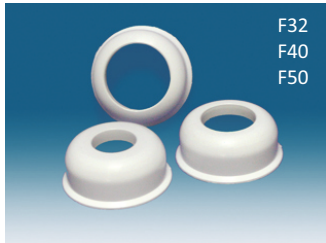

F32
F40
F50

Код товара F32

Отражатель круглый под трубу 32мм; цвет - белый

Материал - полипропилен
Индивидуальная упаковка - пластиковый пакет, по 20 шт



ВхГхШ (см)
29X48X58

Брутто: 7,92 кг

Код товара F40

Отражатель круглый под трубу 40мм; цвет - белый

Материал - полипропилен
Индивидуальная упаковка - пластиковый пакет, по 20 шт



ВхГхШ (см)
29X48X58

Брутто: 7,12 кг

Код товара F50

Отражатель круглый под трубу 50мм; цвет - белый

Материал - полипропилен
Индивидуальная упаковка - пластиковый пакет, по 20 шт



ВхГхШ (см)
29X48X58

Брутто: 6,32 кг

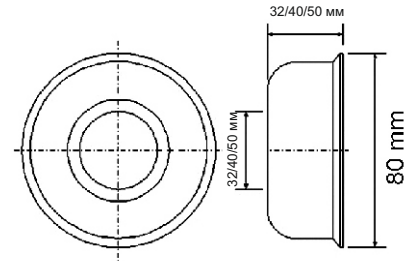

4
5
6



F32S
F40S
F50S

Код товара F32S

Отражатель круглый, неглубокий под трубу 32мм; цвет - белый

Материал - полипропилен
Индивидуальная упаковка - пластиковый пакет, по 20 шт



ВхГхШ (см)
29X48X58

Брутто: 11,31 кг

Код товара F40S

Отражатель круглый, неглубокий под трубу 40мм; цвет - белый

Материал - полипропилен
Индивидуальная упаковка - пластиковый пакет, по 20 шт



ВхГхШ (см)
29X48X58

Брутто: 7,51 кг

Код товара F50S

Отражатель круглый, неглубокий под трубу 50мм; цвет - белый

Материал - полипропилен
Индивидуальная упаковка - пластиковый пакет, по 20 шт



ВхГхШ (см)
29X48X58

Брутто: 7,56 кг

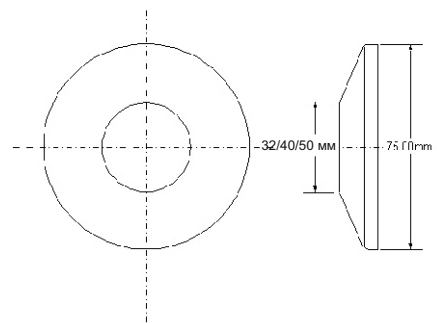

7



F80

Код товара F80

Отражатель круглый под трубу 80мм; подходит для жестких фановых труб; цвет - белый

Материал - полипропилен
Индивидуальная упаковка - пластиковый пакет



ВхГхШ (см)
29X48X58

Брутто: 5,05 кг



8
9
10

Код товара **F90**

Отражатель круглый под трубу 90мм; подходит для жестких фановых труб; цвет - белый

Материал - полипропилен
Индивидуальная упаковка - пластиковый пакет

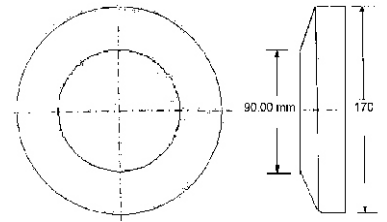
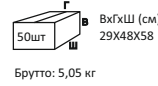

F90
F110
F114

Код товара **F110**

Отражатель круглый под трубу 110мм; цвет - белый

Материал - полипропилен
Индивидуальная упаковка - пластиковый пакет

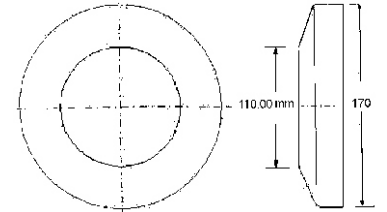
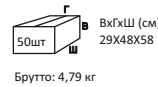

Код товара **F114**

Отражатель круглый под трубу 90мм; подходит для гибких раздвижных фановых труб; цвет - белый

Материал - полипропилен
Индивидуальная упаковка - пластиковый пакет

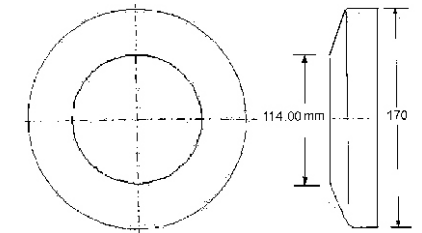
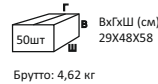

11
12

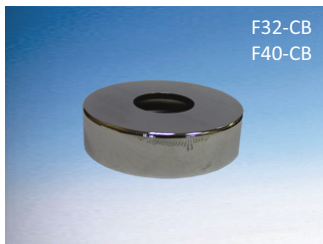

F32-CB
F40-CB

Код товара **F32-CB**

Отражатель круглый, с прямоугольными гранями под трубу 32мм; цвет - хром

Материал - латунь
Индивидуальная упаковка - картонная коробка

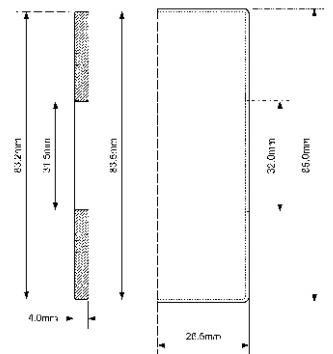
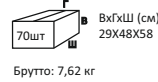

Код товара **F40-CB**

Отражатель круглый под трубу 40мм; цвет - белый

Материал - латунь
Индивидуальная упаковка - картонная коробка

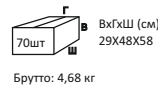

13

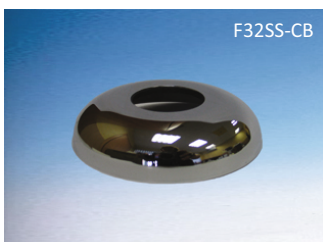

F32SS-CB

Код товара **F32SS-CB**

Отражатель круглый, с полукруглыми гранями под трубу 32мм; цвет - хром

Материал - латунь
Индивидуальная упаковка - картонная коробка

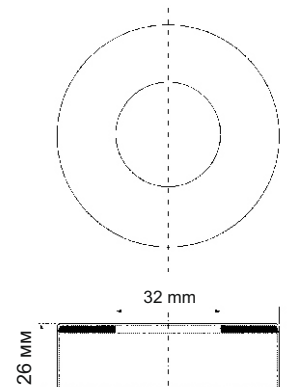
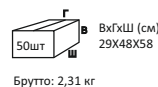



14



F32SS50-CB

Код товара F32SS50-CB
Отражатель круглый, глубокий, с полукруглыми гранями под трубу 32мм; цвет - хром

Материал - латунь
Индивидуальная упаковка - картонная коробка



ВхГхШ (см)
29X48X58

Брутто: 4,06 кг

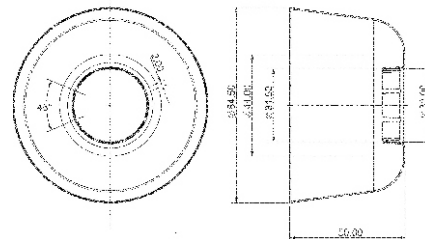

15
16



F32SSQ-CB-S
F32SSQ-CB-L

Код товара F32SQ-CB-S
Отражатель прямоугольный под трубу 32мм; цвет - хром

Материал - латунь
Индивидуальная упаковка - картонная коробка



ВхГхШ (см)
29X48X58

Брутто: кг

Код товара F32SQ-CB-L
Отражатель прямоугольный под трубу 32мм; цвет - хром

Материал - латунь
Индивидуальная упаковка - картонная коробка



ВхГхШ (см)
29X48X58

Брутто: кг

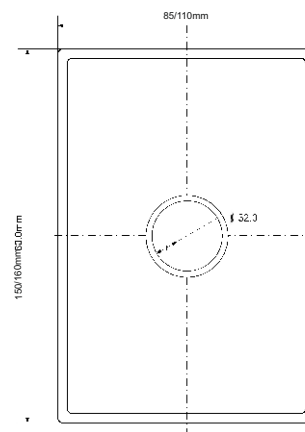



1
2



32FS-WH
40FS

Код товара **32FS-WH**

**Отвод на 90° 1 1/4" «мама» x Ду=32мм
(компрессионное соединение); цвет - белый**

Материал - полипропилен
Индивидуальная упаковка - пластиковый пакет

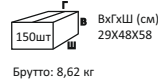

ВхГхШ (см)
29X48X58

Брутто: 8,62 кг

Код товара **40FS**

**Отвод на 90° 1 1/2" «мама» x Ду=40мм
(компрессионное соединение); цвет - белый**

Материал - полипропилен
Индивидуальная упаковка - пластиковый пакет

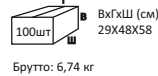

ВхГхШ (см)
29X48X58

Брутто: 6,74 кг

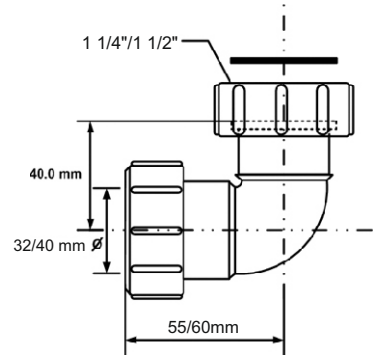

3



40FSD

Код товара **40FSD**

**Отвод на 90° «низкий» 1 1/2" «мама» x Ду=40мм
(компрессионное соединение); цвет - белый**

Материал - полипропилен
Индивидуальная упаковка - пластиковый пакет

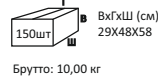

ВхГхШ (см)
29X48X58

Брутто: 10,00 кг

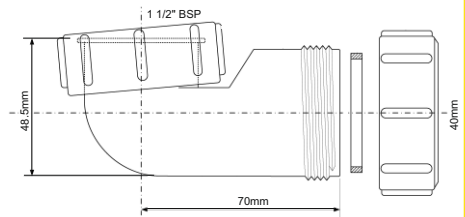

4



50FS

Код товара **50FS**

**Отвод на 90° 2" «мама» x Ду=40мм
(компрессионное соединение); цвет - белый**

Материал - полипропилен
Индивидуальная упаковка - пластиковый пакет

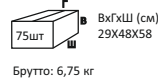

ВхГхШ (см)
29X48X58

Брутто: 6,75 кг

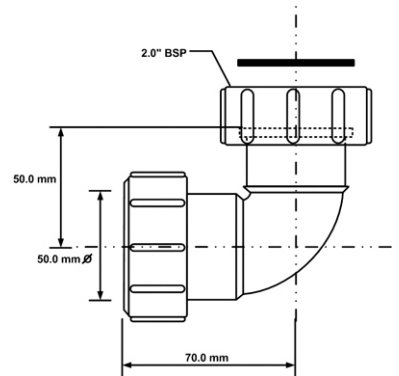

5
6



HC52
HC53

Код товара **HC52**

**Переходный элемент с 1 1/4" «мама» на
1 1/4" «папа»; цвет - белый**

Материал - полипропилен
Индивидуальная упаковка - пластиковый пакет,
по 10шт

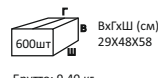

ВхГхШ (см)
29X48X58

Брутто: 9,40 кг

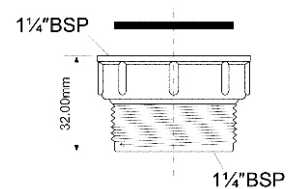

Код товара **HC53**

**Переходный элемент с 1 1/2" «мама» на
1 1/2" «папа»; цвет - белый**

Материал - полипропилен
Индивидуальная упаковка - пластиковый пакет,
по 10шт

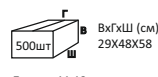

ВхГхШ (см)
29X48X58

Брутто: 11,12 кг

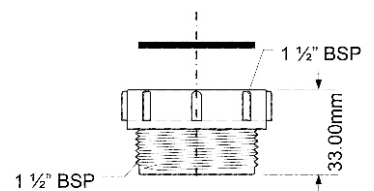



7



Код товара HC54
Переходный элемент с 1 1/2" «мама» на 1 1/4" «папа»; цвет - белый

Материал - полипропилен
Индивидуальная упаковка - пластиковый пакет,
по 10 шт



ВхГхШ (см)
29X48X58

Брутто: 14,50 кг

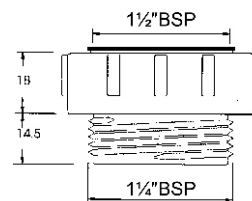

8

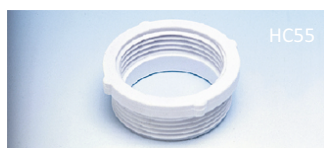

Код товара HC55
Переходный элемент с 1 1/2" «мама» на 1 1/2" «папа»; цвет - белый

Материал - полипропилен
Индивидуальная упаковка - пластиковый пакет,
по 50 шт



ВхГхШ (см)
29X48X58

Брутто: 11,42 кг

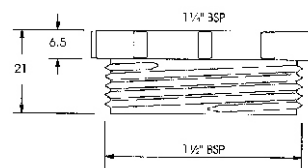

9



Код товара HC056-RU
Переходный элемент с 2" «мама» на 1 1/2" «папа»; цвет - белый

Материал - полипропилен
Индивидуальная упаковка - пластиковый пакет



ВхГхШ (см)
29X48X58

Брутто: 11,42 кг

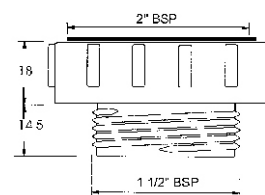

10



Код товара S12C
Переходный элемент с 1 1/4" «мама» на 1" «папа»; цвет - белый

Материал - полипропилен
Индивидуальная упаковка - пластиковый пакет



ВхГхШ (см)
29X48X58

Брутто: 11,40 кг

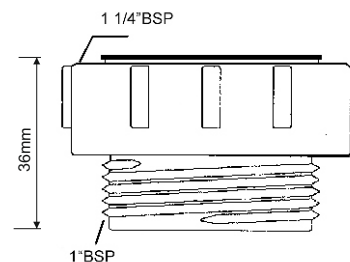

11



Код товара S12D
Переходный элемент с 1" «мама» на 3/4" «папа»; цвет - белый

Материал - полипропилен
Индивидуальная упаковка - пластиковый пакет



ВхГхШ (см)
29X48X58

Брутто: 10,30 кг

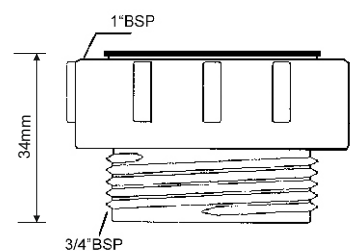



12



T12E

Код товара **T12E**

Переходный элемент с 1 1/2" «мама» на 2" «папа»;
цвет - белый

Материал - полипропилен
Индивидуальная упаковка - пластиковый пакет

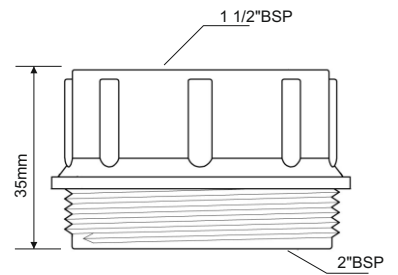
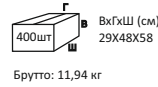

13



T12H

Код товара **T12H**

Переходный элемент с 1 1/2" «мама» на 1" «папа»;
цвет - белый

Материал - полипропилен
Индивидуальная упаковка - пластиковый пакет

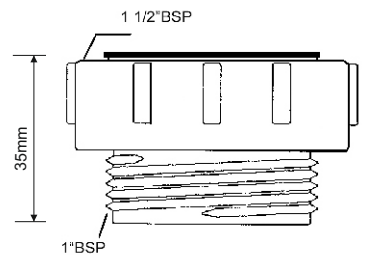
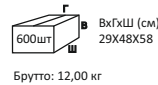

14

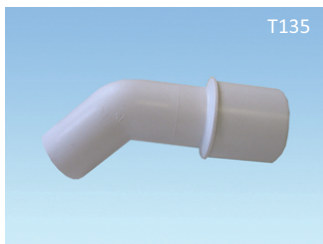

T135

Код товара **T135**

Отвод на 135° переходный с Дн=40мм на
Дн=50мм; цвет - белый

Материал - полипропилен
Индивидуальная упаковка - пластиковый пакет

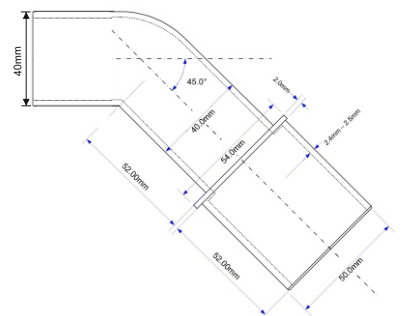
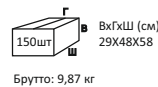

15



VP50/75-GR

Код товара **VP50/75-GR**

Переходный элемент с Дн=50 на Дн=75;
цвет - серый

Материал - АБС
Индивидуальная упаковка - пластиковый пакет

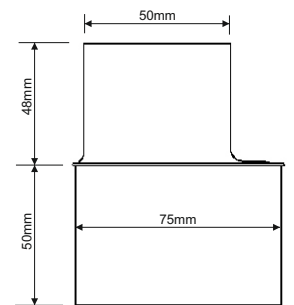
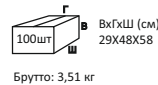

16
17

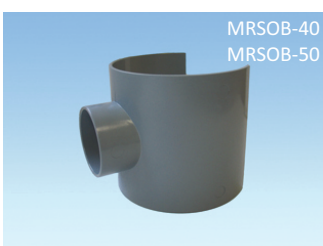

MRSOB-40
MRSOB-50

Код товара **MRSOB-40**

Переходный элемент с Дн=110мм на Ду=40мм
(под клеевое соединение); цвет - серый

Материал - АБС
Индивидуальная упаковка - пластиковый пакет

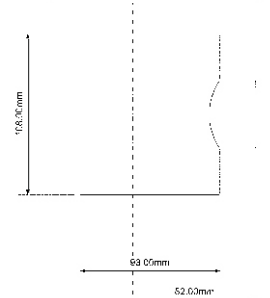
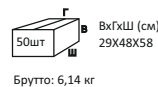

Код товара **MRSOB-50**

Переходный элемент с Дн=110мм на Ду=50мм
(под клеевое соединение); цвет - серый

Материал - АБС
Индивидуальная упаковка - пластиковый пакет

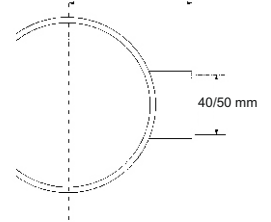
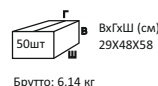

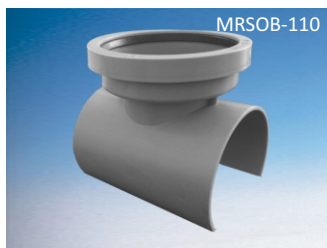
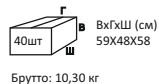
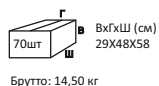
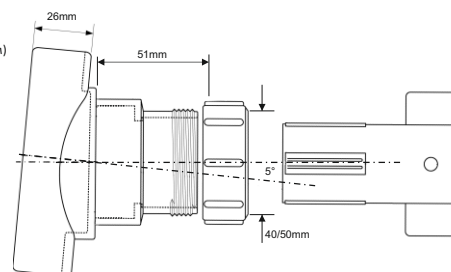
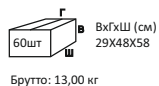

18

Код товара **MRSOB-110****Переходный элемент с Дн=110мм на Ду=110мм; цвет - серый**Материал - АБС
Индивидуальная упаковка - пластиковый пакет19
20Код товара **BOSSCONN110-40-GR****Переходный (врезка D=57мм) элемент с Дн=110мм на Ду=40мм (под компрессионное соединение); цвет - серый**Материал - АБС
Индивидуальная упаковка - пластиковый пакетКод товара **BOSSCONN110-50-GR****Переходный (врезка D=57мм) элемент с Дн=110мм на Ду=50мм (под компрессионное соединение); цвет - серый**Материал - АБС
Индивидуальная упаковка - пластиковый пакет

21

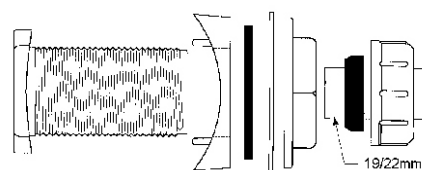
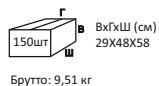
Код товара **BOSSCONN-22MM****Переходный элемент с Дн=110мм на Ду=19-23мм под компрессионное соединение; цвет - белый**Материал - полипропилен
Индивидуальная упаковка - пластиковый пакет

22

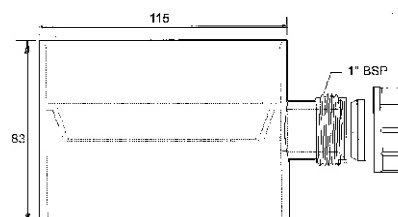
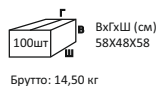
Код товара **CONTRAP1****Переходный элемент с Дн=110мм на Ду=19-23мм для сбора и отвода конденсата с внутренней стороны трубы под компрессионное соединение; цвет - серый**Материал - АБС
Индивидуальная упаковка - пластиковый пакет



23

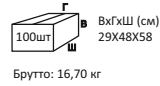

CLAMP1GR

Код товара **CLAMP1GR****Переходный (прямой и под 90°) элемент с Дн=32/40мм на Ду=19-23мм под компрессионное соединение; цвет - серый**Материал - полипропилен
Индивидуальная упаковка - пластиковый пакетВхГхШ (см)
29X48X58

Брутто: 16,70 кг

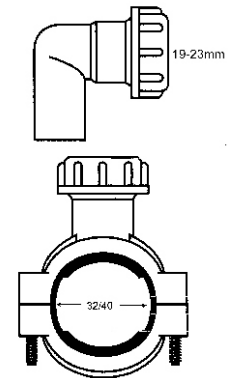
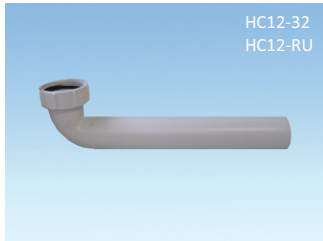
24
25HC12-32
HC12-RUКод товара **HC12-32****Отводная труба под 90°**

вход, «мама»	1 ¼"
выход, Дн, мм	32
длина, мм	212

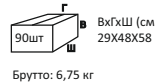
Материал - полипропилен
Индивидуальная упаковка - пластиковый пакетВхГхШ (см)
29X48X58

Брутто: 6,75 кг

Код товара **HC12-RU****Отводная труба под 90°**

вход, «мама»	1 ½"
выход, Дн, мм	40
длина, мм	254

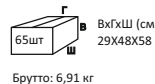
Материал - полипропилен
Индивидуальная упаковка - пластиковый пакетВхГхШ (см)
29X48X58

Брутто: 6,91 кг

Код товара **HC12-32C****Отводная труба под 90°**

вход, Ду, мм	32
выход, Дн, мм	32
длина, мм	212

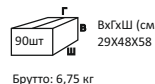
Материал - полипропилен
Индивидуальная упаковка - пластиковый пакетВхГхШ (см)
29X48X58

Брутто: 6,75 кг

Код товара **HC12-40C****Отводная труба под 90°**

вход, Ду, мм	40
выход, Дн, мм	40
длина, мм	254

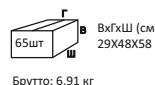
Материал - полипропилен
Индивидуальная упаковка - пластиковый пакетВхГхШ (см)
29X48X58

Брутто: 6,91 кг